

G 13VE2

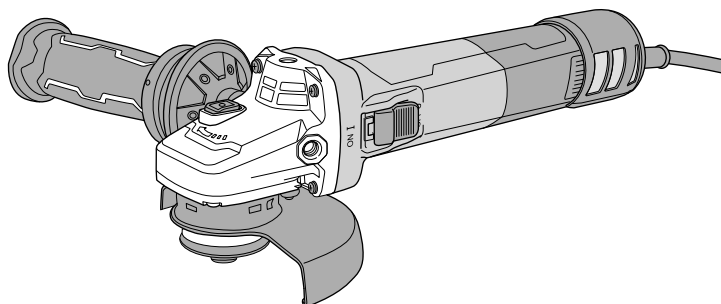

- en Handling instructions
- de Bedienungsanleitung
- fr Mode d'emploi
- it Istruzioni per l'uso
- nl Gebruiksaanwijzing
- es Instrucciones de manejo
- pt Instruções de uso
- sv Bruksanvisning
- da Brugsanvisning
- no Bruksanvisning
- fi Käyttöohjeet

- el Οδηγίες χειρισμού
- pl Instrukcja obsługi
- hu Kezelési utasítás
- cs Návod k obsluze
- tr Kullanım talimatları
- ro Instrucțiuni de utilizare
- sl Navodila za rokovanje
- sk Pokyny na manipuláciu
- bg Инструкция за експлоатация
- sr Uputstvo za rukovanje
- hr Upute za rukovanje

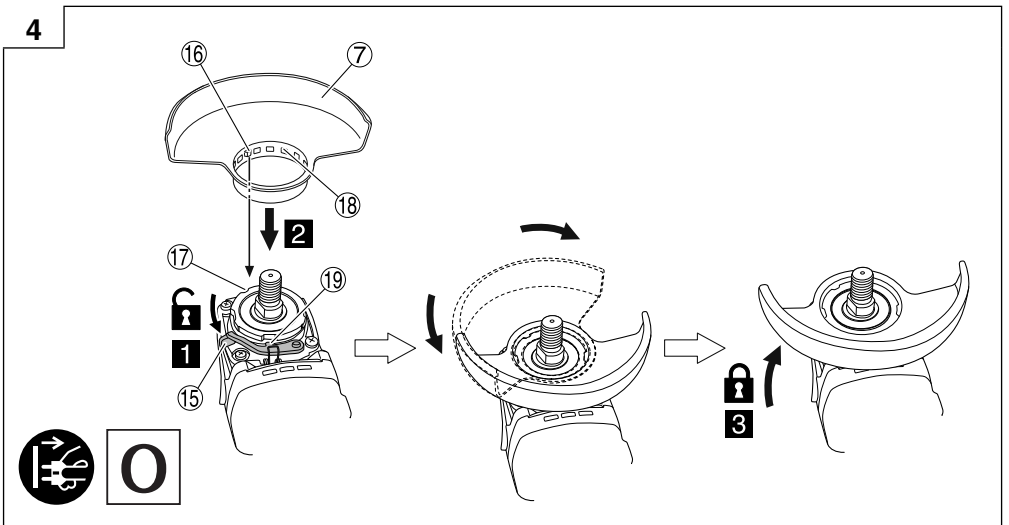
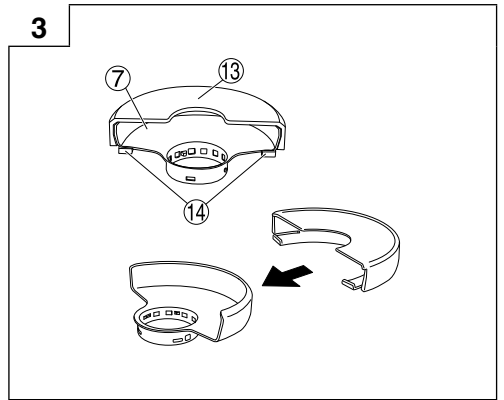
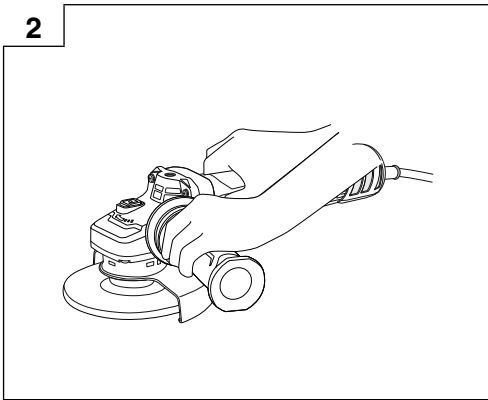
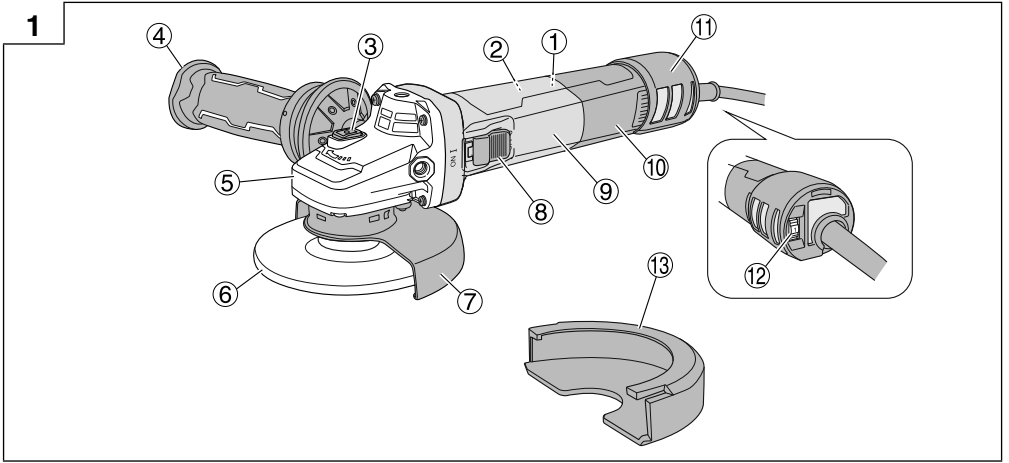

5

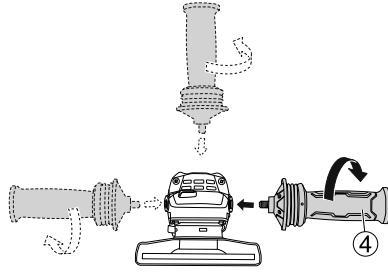

6

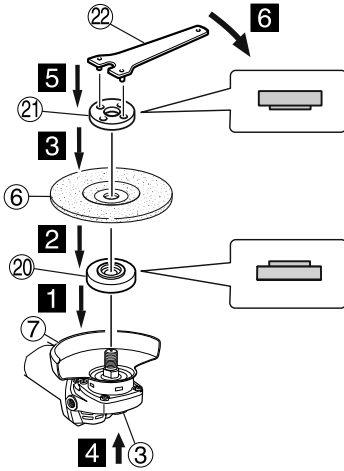

7

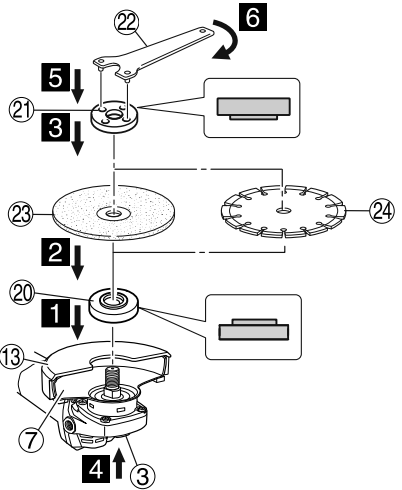

8

1 + 2 = I

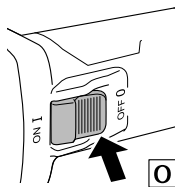
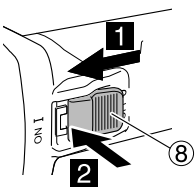

9

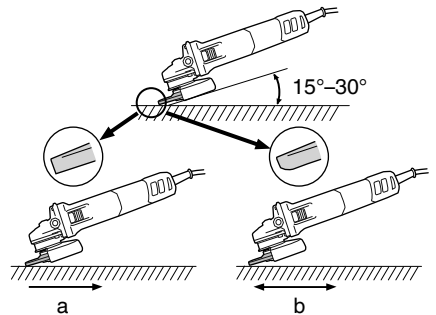

10

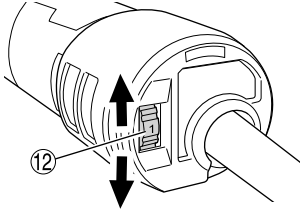

11

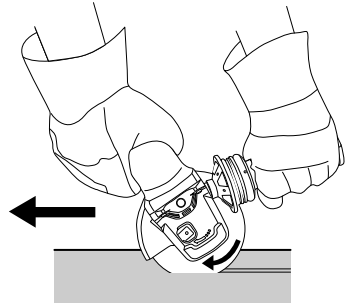

12

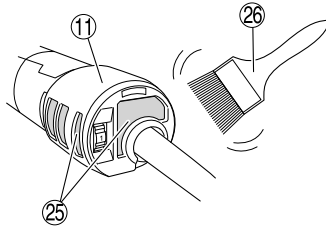

0

13

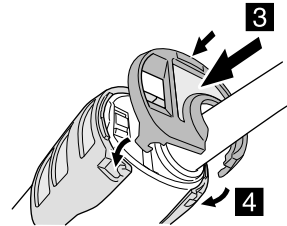
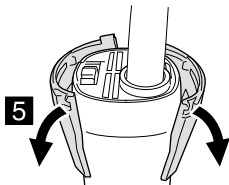
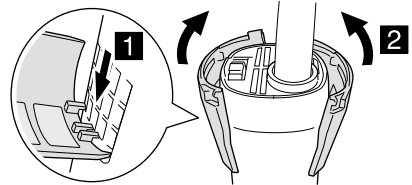
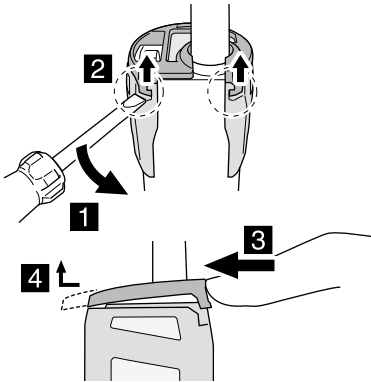

0

GENERAL POWER TOOL SAFETY WARNINGS

⚠ WARNING

Read all safety warnings, instructions, illustrations and specifications provided with this power tool.

Failure to follow all instructions listed below may result in electric shock, fire and/or serious injury.

Save all warnings and instructions for future reference.

The term "power tool" in the warnings refers to your mains-operated (corded) power tool or battery-operated (cordless) power tool.

1) Work area safety

- a) **Keep work area clean and well lit.**
Cluttered or dark areas invite accidents.
- b) **Do not operate power tools in explosive atmospheres, such as in the presence of flammable liquids, gases or dust.**
Power tools create sparks which may ignite the dust or fumes.
- c) **Keep children and bystanders away while operating a power tool.**
Distractions can cause you to lose control.

2) Electrical safety

- a) **Power tool plugs must match the outlet. Never modify the plug in any way. Do not use any adapter plugs with earthed (grounded) power tools.**
Unmodified plugs and matching outlets will reduce risk of electric shock.
- b) **Avoid body contact with earthed or grounded surfaces, such as pipes, radiators, ranges and refrigerators.**
There is an increased risk of electric shock if your body is earthed or grounded.
- c) **Do not expose power tools to rain or wet conditions.**
Water entering a power tool will increase the risk of electric shock.
- d) **Do not abuse the cord. Never use the cord for carrying, pulling or unplugging the power tool. Keep cord away from heat, oil, sharp edges or moving parts.**
Damaged or entangled cords increase the risk of electric shock.
- e) **When operating a power tool outdoors, use an extension cord suitable for outdoor use.**
Use of a cord suitable for outdoor use reduces the risk of electric shock.
- f) **If operating a power tool in a damp location is unavoidable, use a residual current device (RCD) protected supply.**
Use of an RCD reduces the risk of electric shock.

3) Personal safety

- a) **Stay alert, watch what you are doing and use common sense when operating a power tool. Do not use a power tool while you are tired or under the influence of drugs, alcohol or medication.**
A moment of inattention while operating power tools may result in serious personal injury.
- b) **Use personal protective equipment. Always wear eye protection.**
Protective equipment such as a dust mask, non-skid safety shoes, hard hat or hearing protection used for appropriate conditions will reduce personal injuries.

- c) **Prevent unintentional starting. Ensure the switch is in the off-position before connecting to power source and/or battery pack, picking up or carrying the tool.**

Carrying power tools with your finger on the switch or energising power tools that have the switch on invites accidents.

- d) **Remove any adjusting key or wrench before turning the power tool on.**

A wrench or a key left attached to a rotating part of the power tool may result in personal injury.

- e) **Do not overreach. Keep proper footing and balance at all times.**

This enables better control of the power tool in unexpected situations.

- f) **Dress properly. Do not wear loose clothing or jewellery. Keep your hair and clothing away from moving parts.**

Loose clothes, jewellery or long hair can be caught in moving parts.

- g) **If devices are provided for the connection of dust extraction and collection facilities, ensure these are connected and properly used.**

Use of dust collection can reduce dust-related hazards.

- h) **Do not let familiarity gained from frequent use of tools allow you to become complacent and ignore tool safety principles.**

A careless action can cause severe injury within a fraction of a second.

4) Power tool use and care

- a) **Do not force the power tool. Use the correct power tool for your application.**

The correct power tool will do the job better and safer at the rate for which it was designed.

- b) **Do not use the power tool if the switch does not turn it on and off.**

Any power tool that cannot be controlled with the switch is dangerous and must be repaired.

- c) **Disconnect the plug from the power source and/or remove the battery pack, if detachable, from the power tool before making any adjustments, changing accessories, or storing power tools.**

Such preventive safety measures reduce the risk of starting the power tool accidentally.

- d) **Store idle power tools out of the reach of children and do not allow persons unfamiliar with the power tool or these instructions to operate the power tool.**

Power tools are dangerous in the hands of untrained users.

- e) **Maintain power tools and accessories. Check for misalignment or binding of moving parts, breakage of parts and any other condition that may affect the power tool's operation. If damaged, have the power tool repaired before use.**

Many accidents are caused by poorly maintained power tools.

- f) **Keep cutting tools sharp and clean.**

Properly maintained cutting tools with sharp cutting edges are less likely to bind and are easier to control.

- g) **Use the power tool, accessories and tool bits etc. in accordance with these instructions, taking into account the working conditions and the work to be performed.**

Use of the power tool for operations different from those intended could result in a hazardous situation.

- h) **Keep handles and grasping surfaces dry, clean and free from oil and grease.**

English

Slippery handles and grasping surfaces do not allow for safe handling and control of the tool in unexpected situations.

5) Service

- a) **Have your power tool serviced by a qualified repair person using only identical replacement parts.**

This will ensure that the safety of the power tool is maintained.

PRECAUTION

Keep children and infirm persons away.

When not in use, tools should be stored out of reach of children and infirm persons.

SAFETY WARNINGS COMMON FOR GRINDING OR ABRASIVE CUTTING-OFF OPERATIONS

- a) **This power tool is intended to function as a grinder or cut-off tool. Read all safety warnings, instructions, illustrations and specifications provided with this power tool.**

Failure to follow all instructions listed below may result in electric shock, fire and/or serious injury.

- b) **Operations such as sanding, wire brushing, polishing or hole cutting are not recommended to be performed with this power tool.**

Operations for which the power tool was not designed may create a hazard and cause personal injury.

- c) **Do not convert this power tool to operate in a way which is not specifically designed and specified by the tool manufacturer.**

Such a conversion may result in a loss of control and cause serious personal injury.

- d) **Do not use accessories which are not specifically designed and specified by the tool manufacturer.**

Just because the accessory can be attached to your power tool, it does not ensure safe operation.

- e) **The rated speed of the accessory must be at least equal to the maximum speed marked on the power tool.**

Accessories running faster than their rated speed can break and fly apart.

- f) **The outside diameter and the thickness of your accessory must be within the capacity rating of your power tool.**

Incorrectly sized accessories cannot be adequately guarded or controlled.

- g) **The dimensions of the accessory mounting must fit the dimensions of the mounting hardware of the power tool.**

Accessories that do not match the mounting hardware of the power tool will run out of balance, vibrate excessively and may cause loss of control.

- h) **Do not use a damaged accessory. Before each use inspect the accessory such as abrasive wheels for chips and cracks, backing pad for cracks, tear or excess wear, wire brush for loose or cracked wires. If power tool or accessory is dropped, inspect for damage or install an undamaged accessory. After inspecting and installing an accessory, position yourself and bystanders away from the plane of the rotating accessory and run the power tool at maximum no-load speed for one minute.**

Damaged accessories will normally break apart during this test time.

- i) **Wear personal protective equipment. Depending on application, use face shield, safety goggles or safety glasses. As appropriate, wear dust mask, hearing protectors, gloves and workshop apron capable of stopping small abrasive or workpiece fragments.**

The eye protection must be capable of stopping flying debris generated by various operations. The dust mask or respirator must be capable of filtering particles generated by your operation. Prolonged exposure to high intensity noise may cause hearing loss.

- j) **Keep bystanders a safe distance away from work area. Anyone entering the work area must wear personal protective equipment.**

Fragments of workpiece or of a broken accessory may fly away and cause injury beyond immediate area of operation.

- k) **Hold the power tool by insulated gripping surfaces only, when performing an operation where the cutting accessory may contact hidden wiring or its own cord.**

Cutting accessory contacting a "live" wire may make exposed metal parts of the power tool "live" and could give the operator an electric shock.

- l) **Position the cord clear of the spinning accessory.**

If you lose control, the cord may be cut or snagged and your hand or arm may be pulled into the spinning accessory.

- m) **Never lay the power tool down until the accessory has come to a complete stop.**

The spinning accessory may grab the surface and pull the power tool out of your control.

- n) **Do not run the power tool while carrying it at your side.**

Accidental contact with the spinning accessory could snag your clothing, pulling the accessory into your body.

- o) **Regularly clean the power tool's air vents.**

The motor's fan will draw the dust inside the housing and excessive accumulation of powdered metal may cause electrical hazards.

- p) **Do not operate the power tool near flammable materials.**

Sparks could ignite these materials.

- q) **Do not use accessories that require liquid coolants.**

Using water or other liquid coolants may result in electrocution or shock.

KICKBACK AND RELATED WARNINGS

Kickback is a sudden reaction to a pinched or snagged rotating wheel, backing pad, brush or any other accessory. Pinching or snagging causes rapid stalling of the rotating accessory which in turn causes the uncontrolled power tool to be forced in the direction opposite of the accessory's rotation at the point of the binding.

For example, if an abrasive wheel is snagged or pinched by the workpiece, the edge of the wheel that is entering into the pinch point can dig into the surface of the material causing the wheel to climb out or kick out. The wheel may either jump toward or away from the operator, depending on direction of the wheel's movement at the point of pinching.

Abrasive wheels may also break under these conditions.

Kickback is the result of power tool misuse and/or incorrect operating procedures or conditions and can be avoided by taking proper precautions as given below.

- a) Maintain a firm grip with both hands on the power tool and position your body and arm to allow you to resist kickback forces. Always use auxiliary handle, if provided, for maximum control over kickback or torque reaction during start-up.

The operator can control torque reactions or kickback forces, if proper precautions are taken.

- b) Never place your hand near the rotating accessory. Accessory may kickback over your hand.
- c) Do not position your body in the area where power tool will move if kickback occurs. Kickback will propel the tool in direction opposite to the wheel's movement at the point of snagging.
- d) Use special care when working corners, sharp edges etc. Avoid bouncing and snagging the accessory. Corners, sharp edges or bouncing have a tendency to snag the rotating accessory and cause loss of control or kickback.
- e) Do not attach a saw chain woodcarving blade, segmented diamond wheel with a peripheral gap greater than 10 mm or toothed saw blade. Such blades create frequent kickback and loss of control.

SAFETY WARNINGS SPECIFIC FOR GRINDING AND ABRASIVE CUTTING-OFF OPERATIONS

- a) Use only wheel types that are specified for your power tool and the specific guard designed for the selected wheel. *Wheels for which the power tool was not designed cannot be adequately guarded and are unsafe.*
- b) The grinding surface of centre depressed wheels must be mounted below the plane of the guard lip. *An improperly mounted wheel that projects through the plane of the guard lip cannot be adequately protected.*
- c) The guard must be securely attached to the power tool and positioned for maximum safety, so the least amount of wheel is exposed towards the operator. *The guard helps to protect the operator from broken wheel fragments, accidental contact with wheel and sparks that could ignite clothing.*
- d) Wheels must be used only for specified applications. For example: do not grind with the side of cut-off wheel. *Abrasive cut-off wheels are intended for peripheral grinding, side forces applied to these wheels may cause them to shatter.*
- e) Always use undamaged wheel flanges that are of correct size and shape for your selected wheel. *Proper wheel flanges support the wheel thus reducing the possibility of wheel breakage. Flanges for cut-off wheels may be different from grinding wheel flanges.*
- f) Do not use worn down wheels from larger power tools. *A wheel intended for larger power tool is not suitable for the higher speed of a smaller tool and may burst.*
- g) When using dual purpose wheels always use the correct guard for the application being performed. *Failure to use the correct guard may not provide the desired level of guarding, which could lead to serious injury.*

ADDITIONAL SAFETY WARNINGS SPECIFIC FOR ABRASIVE CUTTING-OFF OPERATIONS

- a) Do not "jam" the cut-off wheel or apply excessive pressure. Do not attempt to make an excessive depth of cut. *Overstressing the wheel increases the loading and susceptibility to twisting or binding of the wheel in the cut and the possibility of kickback or wheel breakage.*
- b) Do not position your body in line with and behind the rotating wheel. *When the wheel, at the point of operation, is moving away from your body, the possible kickback may propel the spinning wheel and the power tool directly at you.*
- c) When the wheel is binding or when interrupting a cut for any reason, switch off the power tool and hold it motionless until the wheel comes to a complete stop. Never attempt to remove the cut-off wheel from the cut while the wheel is in motion otherwise kickback may occur. *Investigate and take corrective action to eliminate the cause of wheel binding.*
- d) Do not restart the cutting operation in the workpiece. Let the wheel reach full speed and carefully re-enter the cut. *The wheel may bind, walk up or kickback if the power tool is restarted in the workpiece.*
- e) Support panels or any oversized workpiece to minimize the risk of wheel pinching and kickback. *Large workpieces tend to sag under their own weight. Supports must be placed under the workpiece near the line of cut and near the edge of the workpiece on both sides of the wheel.*
- f) Use extra caution making a "pocket cut" into existing walls or other blind areas. *The protruding wheel may cut gas or water pipes, electrical wiring or objects that can cause kickback.*
- g) Do not attempt to do curved cutting. *Overstressing the wheel increases the loading and susceptibility to twisting or binding of the wheel in the cut and the possibility of kickback or wheel breakage, which can lead to serious injury.*

GENERAL SAFETY INSTRUCTIONS FOR GRINDERS

- Attach the side handle firmly, hold the housing and the side handle with both hands, and support the tool body securely. (Fig. 2)
- Check that speed marked on the wheel is equal to or greater than the rated speed of the grinder;
- Ensure that the wheel dimensions are compatible with the grinder;
- Inspect the grinding wheel before use, do not use chipped, cracked or otherwise defective products;
- Ensure that mounted wheels and points are fitted in accordance with the manufacturer's instructions;
- Ensure that blotters are used when they are provided with the bonded abrasive product and when they are required;
- Ensure that the abrasive product is correctly mounted and tightened before use and run the tool at no-load for 30 seconds in a safe position, stop immediately if there is considerable vibration or if other defects are detected. If this condition occurs, check the machine to determine the cause;
- If a guard is equipped with the tool never use the tool without such a guard;

English

- Do not use separate reducing bushings or adapters to adapt large hole abrasive wheels;
- For tools intended to be fitted with threaded hole wheel, ensure that the thread in the wheel is long enough to accept the spindle length;
- Do not use cutting off wheel for side grinding;
- Ensure that sparks resulting from use do not create a hazard e.g. do not hit persons, or ignite flammable substances;
- Ensure that ventilation openings are kept clear when working in dusty conditions, if it should become necessary to clear dust, first disconnect the tool from the mains supply (use non metallic objects) and avoid damaging internal parts;
- Always use eye and ear protection. Other personal protective equipment such as dust mask, gloves, helmet and apron should be worn;
- Pay attention to the wheel that continues to rotate after the tool is switched off.
- When using dual-purpose (combined grinding and cut-off wheels), use only the type A wheel guard (See page 176)
- When using a type A wheel guard for lateral grinding, the guard may interfere with the workpiece causing poor control.
- When using a type B wheel guard for cutting-off operations with bonded cut-off wheels, there is an increased risk of exposure to emitted sparks and particles, as well as exposure to wheel fragments in the event of a wheel burst.
- When using a type A, B wheel guard for cutting-off operations or lateral grinding in concrete or masonry, there is an increased risk of exposure to dust and loss of control resulting in kickback.
- Do not use any segmented diamond cut-off wheels with segment slits >10 mm. Only negative segment cutting angles are permitted.
- The workpiece must lay flat and be secured against slipping, e.g. using clamps. Large workpieces must be sufficiently supported.
- Observe the specifications of the tool or accessory manufacturer. Protect wheels from grease or impact.
- Accessories must be stored and handled with care in accordance with the manufacturer's instructions.

⚠ WARNING

- When using a cutting-off wheel, be sure to attach a type A wheel guard.
- When using a grinding wheel, be sure to attach a type B wheel guard.
- For safety reasons, only use the wheel guard provided for the respective accessory. Using an incorrect wheel guard can lead to loss of control and serious injuries. See also page 176.

ADDITIONAL SAFETY WARNINGS



1. Ensure that the power source to be utilized conforms to the power requirements specified on the product nameplate.
2. Ensure that the power switch is in the OFF position. If the plug is connected to a receptacle while the power switch is in the ON position, the power tool will start operating immediately, which could cause a serious accident.
3. When the work area is removed from the power source, use an extension cord of sufficient thickness and rated capacity. The extension cord should be kept as short as practicable.
4. Ensure that the depressed center wheel to be utilized is the correct type and free of cracks or surface defects. Also ensure that the depressed center wheel is properly mounted and the wheel nut is securely tightened.

5. Confirm that the push button is disengaged by pushing push button two or three times before switching the power tool on.
6. To prolong the life of the machine and ensure a first class finish, it is important that the machine should not be overloaded by applying too much pressure. In most applications, the weight of the machine alone is sufficient for effective grinding. Too much pressure will result in reduced rotational speed, inferior surface finish, and overloading which could reduce the life of the machine.
7. The wheel continues to rotate after the tool is switched off.
After switching off the machine, do not put it down until the depressed center wheel has come to a complete stop. Apart from avoiding serious accidents, this precaution will reduce the amount of dust and swarf sucked into the machine.
8. When the machine is not use, the power source should be disconnected.
9. Be sure to switch OFF and disconnect the attachment plug from the receptacle to avoid a serious accident before the depressed center wheel is assembling and disassembling.
10. When using the tool at any value except the full speed (Dial scale 6), the motor cannot be sufficiently cooled due to the decreased number of revolution. This could result in the risk of burning and damaging the motor before an overload protective mechanism starts to function.
Make sure that you use the tool by lightly applying it to the surface of material when you use it at any value except the full speed (Dial scale 6).
11. Caution when using near welding equipment
When using the grinder in the immediate vicinity of welding equipment, the rotational speed may become unstable. Do not use the grinder near welding equipment.
12. RCD
The use of a residual current device with a rated residual current of 30 mA or less at all times is recommended.
13. Do not operate from a direct current power source, booster or any other type of transformer. Doing so may not only cause damage to the grinder, but may lead to accidents.
14. Some mobile generators may not be usable with the machine.

NAMES OF PARTS (Fig. 1–Fig. 13, Page 176)

①	Motor	⑪	Filter
②	Nameplate	⑫	Dial
③	Push button	⑬	Guard clip (mounted on wheel guard when packaged)
④	Side handle	⑭	Tabs of guard clip (2 locations)
⑤	Gear cover	⑮	Lever
⑥	Depressed center wheel (sold separately)	⑯	Bump of wheel guard
⑦	Toolless wheel guard	⑰	Notch of body
⑧	Switch	⑱	Hole of wheel guard
⑨	Housing	⑲	Bump of lever
⑩	Tail cover	⑳	Wheel washer

21	Wheel nut	26	Soft brush
22	Wrench	27	Diamond cup wheel (sold separately)
23	Abrasive cutting wheel (sold separately)	28	Dust collection adapter (For diamond cup wheel) (sold separately)
24	Diamond wheel (sold separately)	29	Dust collection adapter (For diamond wheel) (sold separately)
25	Mesh		

	Disconnect mains plug from electrical outlet
	Warning
	Class II tool

STANDARD ACCESSORIES

In addition to the main unit (1 unit), the package contains the accessories listed in the below.











<input type="radio"/>	Wheel guard	1
<input type="radio"/>	Guard clip	1
<input type="radio"/>	Side handle	1
<input type="radio"/>	Wrench	1

Standard accessories are subject to change without notice.

SYMBOLS

WARNING

The following show symbols used for the machine. Be sure that you understand their meaning before use.

	G13VE2: Disc Grinder
	To reduce the risk of injury, user must read instruction manual.
	Always wear eye protection.
	Always operate the power tool with two hands
	Not for cut-off operations When using a cutting-off wheel, be sure to attach the Type A wheel guard. When using a type B wheel guard for cutting-off operations with bonded cut-off wheels, there is an increased risk of exposure to emitted sparks and particles, as well as exposure to wheel fragments in the event of a wheel burst.
	Only for EU countries Do not dispose of electric tools together with household waste material! In observance of European Directive 2012/19/EU on waste electrical and electronic equipment and its implementation in accordance with national law, electric tools that have reached the end of their life must be collected separately and returned to an environmentally compatible recycling facility.
V	Rated voltage
~	Alternating current
n	Rated speed
min ⁻¹	Revolution or reciprocations per minute
	Switching ON
	Switching OFF
	Lock
	Unlock

APPLICATIONS

- Removal of casting fin and finishing of various types of steel, bronze and aluminum materials and castings.
- Grinding of welded sections or sections cut by means of a cutting torch.
- Grinding of synthetic resins, slate, brick, marble, etc.
- Cutting of synthetic concrete, stone, brick, marble, and similar materials.

SPECIFICATIONS

Model	G13VE2	
Voltage	230 V ~	
Power Input	1320 W	
Rated speed	2500–8500 min ⁻¹	
Wheel	Outer dia.	125 mm
	Hole Dia.	22.23 mm
	Thickness	6 mm
Peripheral speed	80 m/s	
Weight*1	2.4 kg	

*1 Weight: According to EPTA-Procedure 01/2014 (Including wheel guard, wheel washer, wheel nut, and handle; without cord)

Electronic control

- Soft start
Reduces recoil against the operator by managing the number of rotations during startup.
- 0 Voltage Re-start Protection
The 0 voltage restart protection feature prevents the power tool from restarting after the power has been temporarily cut off during operation.
- Constant speed
- Overload protection
This protection feature cuts off the power to the motor in the event of overloading of motor or a conspicuous reduction in rotational speed during operation. When the overload protection feature has been activated, the motor may stop. In this case, release the tool switch and eliminate causes of overloading. After that you can use it again.

English

- Rotation recovery control function
When the motor is stopped due to overloading, if the cause is eliminated, the motor automatically resumes operation.
During grinding, if the motor stops due to pressing too forcefully with the grinder, gently lift the tool body to start rotation again.
When the motor is stopped for a certain period of time, it does not recover, for the protection of the unit and for safety.
Turn it off once and on again to start it.
- Overheat protection
This protection feature cuts off the power to the motor and stops the power tool in the event of overheating of motor during operation.
When the overheat protection feature has been activated, the motor may stop.
In this case, release the tool switch and cool it down in a few minutes.
After that you can use it again.

NOTE

- To prevent the tip tool from falling off, the brake will not be applied when the switch is released right after startup (within one second).
- Due to HiKOKI's continuing program of research and development, the specifications herein are subject to change without prior notice.

- *6 Grinding angle and grinding method
Press down the machine evenly on the surface and move back and forth so that the surface of the workpiece does not become too hot.
Rough grinding: position the machine at an angle of 15°–30° for the best working results.
When the grinding stone is new, its corner may dig in when it is pushed forward, so pull back as shown in "a" during use.
Once the wheel edge is worn, the workpiece can be ground in both directions.
- *7 Adjusting the number of revolution
This model is equipped with an electronic infinite-variable-speed drive and can change the number of revolution according to a use.
If you turn and set the dial scale to 6, the number of revolution increases, and if you turn and set it to 1, the number of revolution decreases.
Before use, set the number of revolution using the dial. In so doing, refer to the following table as a rough guide.

Dial	Use	Tools
1	Polishing, finishing	Radial grinding disc Sanding disc
2	Removal of paint or coat	
3	Removal of rust	
4	Removal of burrs	
5	Grinding	Depressed center wheel
6	Rough grinding Cutting	Depressed center wheel Diamond wheel

NOTE

- Use caution not to turn the dial scale to any value below 1 or above 6.
- *8 Cutting work
Always work against the run of the disc. Otherwise there is the danger of the machine kicking back from the cut out of control. Guide the machine evenly at a speed suitable for the material being processed. Do not tilt, apply excessive force or sway from side to side.

MAINTENANCE AND INSPECTION

WARNING

- Be sure to switch power OFF and disconnect the plug from the receptacle during maintenance and inspection.
 - Using cracked, deformed or damaged wheels can lead to wheel breakage and resulting serious injury.
1. **Inspecting the depressed center wheel**
Ensure that the depressed center wheel is free of cracks and surface defects.
 2. **Inspecting the mounting screws**
Regularly inspect all mounting screws and ensure that they are properly tightened. Should any of the screws be loose, retighten them immediately. Failure to do so could result in serious hazard.
 3. **Replacing supply cord**
If the replacement of the supply cord is necessary, it has to be done by HiKOKI Authorized Service Center to avoid a safety hazard.

MOUNTING AND OPERATION

Action	Figure	Page
Attaching and removing the guard clip*1	3	2
Fitting and adjusting the wheel guard*2	4	2
Fixing the side handle	5	3
Assembling depressed center wheel*3 *4	6	3
Assembling cutting wheel and diamond wheel*3 *4	7	3
Switch operation*5	8	3
Grinding angle and grinding method*6	9	3
Adjusting the number of the revolution*7	10	4
Cutting work*8	11	4
Selecting accessories	—	177

- *1 Attaching and removing the guard clip
Pull on the tabs while removing the guard clip.
When attaching the guard clip, ensure that its tabs (2 locations) are hooked on the rim of the wheel guard.
- *2 Fitting and adjusting the wheel guard
The wheel guard can be adjusted to an optimal angle for the work.
Fix the wheel guard in place where its hole is aligned with the bump of the lever before use.
- *3 Sold separately
- *4 **WARNING**
Before use, be sure to tighten the wheel nut with the included wrench.
Failure to tighten could result in the wheel nut loosening when the brake is activated during a stop.

NOTE

- The wheel washer is specifically for this product. Do not use it for any other product.
- *5 When the 0 voltage re-start protection feature has been activated, return the power switch to the OFF position and wait for 1 second or more before restarting the power tool.

4. Filter cleaning and inspection

WARNING

Wear protective glasses and a dust mask when cleaning the filter with an air gun.

Failure to do so may result in inhalation or exposure of the eyes to debris or dust.

After use, remove any debris or dust adhered to the filter using a soft brush. (Fig. 12) Check the filter periodically to ensure that it is free of scratching, chipping, or tearing. Replace with a new filter if the filter is damaged in any way.

NOTE

If the mesh is clogged and the debris or dust cannot be removed, detach the filter and clean it with an air gun, etc. (See "Exchanging the filter set (Fig. 13)")

5. Exchanging the filter set (Fig. 13)

NOTE

- When detaching the filter, be careful not to let debris enter the tool body.
- Leave the filter set attached to the body, except when cleaning or exchanging the filter set.

6. Maintenance of the motor

The motor unit winding is the very "heart" of the power tool. Exercise due care to ensure the winding does not become damaged and/or wet with oil or water.

NOTE

In order to expel debris and dust, periodically run the motor with no load.

7. Cleaning on the outside

When the power tool is stained, wipe with a soft dry cloth or a cloth moistened with soapy water. Do not use chloric solvents, gasoline or paint thinner, for they melt plastics.

8. Storage

Store the power tool in a place in which the temperature is less than 40°C and out of reach of children.

CAUTION

In the operation and maintenance of power tools, the safety regulations and standards prescribed in each country must be observed.

GUARANTEE

We guarantee HiKOKI Power Tools in accordance with statutory/country specific regulation. This guarantee does not cover defects or damage due to misuse, abuse, or normal wear and tear. In case of complaint, please send the Power Tool, undismantled, with the GUARANTEE CERTIFICATE found at the end of this Handling instruction, to a HiKOKI Authorized Service Center.

IMPORTANT

Correct connection of the plug

The wires of the main lead are coloured in accordance with the following code:

Blue: — Neutral

Brown: — Live

As the colours of the wires in the main lead of this tool may not correspond with the coloured markings identifying the terminals in your plug proceed as follows:

The wire coloured blue must be connected to the terminal marked with the letter N or coloured black. The wire coloured brown must be connected to the terminal marked with the letter L or coloured red. Neither core must be connected to the earth terminal.

NOTE:

This requirement is provided according to BRITISH STANDARD 2769: 1984.

Therefore, the letter code and colour code may not be applicable to other markets except The United Kingdom.

Information concerning airborne noise and vibration

The measured values were determined according to EN62841 and declared in accordance with ISO 4871.

Measured A-weighted sound power level: 95 dB (A)

Measured A-weighted sound pressure level: 87 dB (A)

Uncertainty K: 3 dB (A).

Wear hearing protection.

Vibration total values (triax vector sum) determined according to EN62841.

Surface grinding:

Vibration emission value $a_{h, AG} = 5.3 \text{ m/s}^2$

Uncertainty K = 1.5 m/s^2

Cutting off:

Vibration emission value $a_{h, CO} = 5.4 \text{ m/s}^2$

Uncertainty K = 1.5 m/s^2

The declared vibration total value and the declared noise emission value have been measured in accordance with a standard test method and may be used for comparing one tool with another.

They may also be used in a preliminary assessment of exposure.

WARNING

- The vibration and noise emission during actual use of the power tool can differ from the declared total value depending on the ways in which the tool is used especially what kind of workpiece is processed; and
- Identify safety measures to protect the operator that are based on an estimation of exposure in the actual conditions of use (taking account of all parts of the operating cycle such as the times when the tool is switched off and when it is running idle in addition to the trigger time).
- The grinding thin sheets of metal or other easily vibrating structures with a large surface can result in a total emission much higher (up to 15 dB) than the declared noise emission values.

Such workpieces should as far as possible be prevented from emitting sound by suitable measures such as the application of heavy flexible damping mats.

The increased noise emission is also to be considered for both the risk assessment of noise exposure and selecting adequate hearing protection.

NOTE

Due to HiKOKI's continuing program of research and development, the specifications herein are subject to change without prior notice.

ALLGEMEINE SICHERHEITSHINWEISE FÜR ELEKTROGERÄTE

⚠ WARNUNG

Bitte beachten Sie sämtliche mit diesem Elektrogerät gelieferten Sicherheitshinweise, Anweisungen, Illustrationen und technischen Angaben.

Wenn die nachfolgenden Anweisungen nicht befolgt werden, kann es zu Stromschlag, Brand und/oder ernsthaften Verletzungen kommen.

Bitte bewahren Sie alle Warnhinweise und Anweisungen zum späteren Nachschlagen auf.

Der Begriff „Elektrowerkzeug“ bezieht sich in den Warnhinweisen auf Elektrowerkzeuge mit Netz- (schnurgebunden) oder Akkubetrieb (schnurlos).

1) Sicherheit im Arbeitsbereich

- a) Sorgen Sie für einen sauberen und gut ausgeleuchteten Arbeitsbereich.
Zugestellte oder dunkle Bereiche ziehen Unfälle förmlich an.
- b) Verwenden Sie Elektrowerkzeuge niemals an Orten, an denen Explosionsgefahr besteht, wie zum Beispiel in der Nähe von leicht entflammaren Flüssigkeiten, Gasen oder Stäuben.
Bei der Arbeit mit Elektrowerkzeugen kann es zu Funkenbildung kommen, wodurch sich Stäube oder Dämpfe entzünden können.
- c) Sorgen Sie bei der Arbeit mit Elektrowerkzeugen dafür, dass sich keine Zuschauer (insbesondere Kinder) in der Nähe befinden.
Wenn Sie abgelenkt werden, können Sie die Kontrolle über das Werkzeug verlieren.

2) Elektrische Sicherheit

- a) Elektrowerkzeuge müssen mit passender Stromversorgung betrieben werden. Nehmen Sie niemals irgendwelche Änderungen am Anschlussstecker vor. Verwenden Sie bei Elektrowerkzeugen mit Schutzkontakt (geerdet) niemals Adapterstecker.
Stecker im Originalzustand und passende Steckdosen reduzieren das Stromschlagrisiko.
- b) Vermeiden Sie Körperkontakt mit geerdeten Gegenständen wie Rohrleitungen, Heizungen, Herden oder Kühlschränken.
Bei Körperkontakt mit geerdeten Gegenständen besteht ein erhöhtes Stromschlagrisiko.
- c) Setzen Sie Elektrowerkzeuge niemals Regen oder sonstiger Feuchtigkeit aus.
Wenn Flüssigkeiten in ein Elektrowerkzeug eindringen, erhöht sich das Stromschlagrisiko.
- d) Verwenden Sie das Anschlusskabel nicht missbräuchlich. Tragen Sie das Elektrowerkzeug niemals am Stromkabel, ziehen Sie es nicht damit heran und ziehen Sie den Stecker nicht am Anschlusskabel aus der Steckdose. Halten Sie das Anschlusskabel von Hitzequellen, Öl, scharfen Kanten und beweglichen Teilen fern.
Beschädigte oder verdrehte Anschlusskabel erhöhen das Stromschlagrisiko.
- e) Verwenden Sie, wenn Sie ein Elektrowerkzeug im Freien benutzen, ein für den Außeneinsatz geeignetes Verlängerungskabel.
Ein für den Außeneinsatz geeignetes Kabel vermindert das Stromschlagrisiko.

- f) Falls sich der Betrieb des Elektrowerkzeugs in feuchter Umgebung nicht vermeiden lässt, verwenden Sie eine Stromversorgung mit Fehlerstromschutzeinrichtung (Residual Current Device, RCD).
Durch den Einsatz einer Fehlerstromschutzeinrichtung wird das Risiko eines elektrischen Schlages reduziert.

3) Persönliche Sicherheit

- a) Bleiben Sie wachsam, achten Sie auf das, was Sie tun, und setzen Sie Ihren Verstand ein, wenn Sie mit Elektrowerkzeugen arbeiten. Benutzen Sie keine Elektrowerkzeuge, wenn Sie müde sind oder unter Einfluss von Drogen, Alkohol oder Medikamenten stehen.
Bei der Arbeit mit Elektrowerkzeugen können bereits kurze Phasen der Unaufmerksamkeit zu schweren Verletzungen führen.
- b) Benutzen Sie eine persönliche Schutzausrüstung. Tragen Sie immer einen Augenschutz.
Schutzausrüstung wie Staubmaske, rutschfeste Sicherheitsschuhe, Schutzhelm und Gehörschutz senken bei angemessenem Einsatz das Verletzungsrisiko.
- c) Vermeiden Sie unbeabsichtigtes Einschalten. Achten Sie darauf, dass sich der Schalter in der Aus- (Off-) Position befindet, ehe Sie das Gerät mit der Stromversorgung und/oder Batteriestromversorgung verbinden, es aufheben oder herumtragen.
Das Herumtragen von Elektrowerkzeugen mit dem Finger am Schalter oder das Herstellen der Stromversorgung bei betätigtem Schalter zieht Unfälle regelrecht an.
- d) Entfernen Sie sämtliche Einstellwerkzeuge (Einstellschlüssel), ehe Sie das Elektrowerkzeug einschalten.
Ein an einem beweglichen Teil des Elektrowerkzeugs angebrachter Schlüssel kann zu Verletzungen führen.
- e) Überstrecken Sie sich nicht. Achten Sie jederzeit darauf, sicher zu stehen und das Gleichgewicht zu bewahren.
Dadurch haben Sie das Elektrowerkzeug in unerwarteten Situationen besser im Griff.
- f) Tragen Sie geeignete Kleidung. Tragen Sie keine lose Kleidung oder Schmuck. Halten Sie Ihr Haar und Ihre Kleidung von beweglichen Teilen fern.
Lose Kleidung, Schmuck oder langes Haar kann von beweglichen Teilen erfasst werden.
- g) Wenn Anschlüsse für Staubabsaug- und -sammelvorrichtungen vorhanden sind, sorgen Sie dafür, dass diese richtig angeschlossen und eingesetzt werden.
Durch Entfernen des Staubes können staubbezogene Gefahren vermindert werden.
- h) Lassen Sie es nicht zu, dass die durch häufigen Gebrauch von Werkzeugen erworbene Vertrautheit Sie nachlässig macht und Sie die Sicherheitsrichtlinien für das Werkzeug ignorieren.
Eine unvorsichtige Handlung kann in Sekundenbruchteilen zu schweren Verletzungen führen.

FÜR SCHLEIF- UND TRENNSCHLEIFARBEITEN GELTENDE SICHERHEITSHINWEISE

- 4) Einsatz und Pflege von Elektrowerkzeugen
- a) **Überbeanspruchen Sie Elektrowerkzeuge nicht. Benutzen Sie das richtige Elektrowerkzeug für Ihren Einsatzzweck.**
Das richtige Elektrowerkzeug erledigt seine Arbeit bei bestimmungsgemäßem Einsatz besser und sicherer.
- b) **Benutzen Sie das Elektrowerkzeug nicht, wenn es sich nicht am Schalter ein- und ausschalten lässt.**
Jedes Elektrowerkzeug, das nicht mit dem Schalter betätigt werden kann, stellt eine Gefahr dar und muss repariert werden.
- c) **Ziehen Sie den Stecker der Stromversorgung ab und/oder entfernen Sie den Akkupack vom Elektrowerkzeug, falls abnehmbar, ehe Sie Einstellarbeiten vornehmen, Zubehörteile tauschen oder das Elektrowerkzeug verstauen. Solche präventiven Sicherheitsmaßnahmen verhindern den unbeabsichtigten Anlauf des Elektrowerkzeugs und die damit verbundenen Gefahren.**
- d) **Lagern Sie nicht benutzte Elektrowerkzeuge außerhalb der Reichweite von Kindern, lassen Sie nicht zu, dass Personen das Elektrowerkzeug bedienen, die nicht mit dem Werkzeug selbst und/oder diesen Anweisungen vertraut sind.**
Elektrowerkzeuge in ungeschulten Händen sind gefährlich.
- e) **Wartung von Elektrowerkzeugen und Zubehör. Prüfen Sie sie auf Fehlausrichtungen, Leichtgängigkeit beweglicher Teile, Beschädigungen von Teilen und auf alle anderen Umstände, die sich auf den Betrieb des Elektrowerkzeugs auswirken können. Lassen Sie das Elektrowerkzeug bei Beschädigungen reparieren, ehe Sie es benutzen.**
Viele Unfälle mit Elektrowerkzeugen sind auf schlechte Wartung zurückzuführen.
- f) **Halten Sie Schneidwerkzeuge scharf und sauber.**
Richtig gewartete Schneidwerkzeuge mit scharfen Schneiden bleiben weniger häufig hängen und sind einfacher zu beherrschen.
- g) **Benutzen Sie Elektrowerkzeuge, Zubehör, Werkzeugspitzen und Ähnliches in Übereinstimmung mit diesen Anweisungen – beachten Sie dabei die jeweiligen Arbeitsbedingungen und die Art der auszuführenden Arbeiten.**
Der Gebrauch des Elektrowerkzeugs für andere als die vorgesehenen Anwendungen kann zu gefährlichen Situationen führen.
- h) **Halten Sie Handgriffe und Greifflächen trocken, sauber und frei von Öl und Fett.**
Rutschige Handgriffe und Greifflächen lassen keine sichere Handhabung und Kontrolle des Werkzeugs in unerwarteten Situationen zu.
- 5) Service
- a) **Lassen Sie Elektrowerkzeuge durch qualifizierte Fachkräfte und nur unter Einsatz passender Originalersatzteile warten.**
Dies sorgt dafür, dass die Sicherheit des Elektrowerkzeugs nicht beeinträchtigt wird.

VORSICHT

Von Kindern und gebrechlichen Personen fernhalten. Werkzeuge sollten bei Nichtgebrauch außerhalb der Reichweite von Kindern und gebrechlichen Personen aufbewahrt werden.

- a) **Dieses Elektrowerkzeug kann als Schleif- oder Trennschleifwerkzeug eingesetzt werden. Bitte beachten Sie sämtliche mit diesem Elektrogerät gelieferten Sicherheitshinweise, Anweisungen, Illustrationen und technischen Angaben.**

Wenn die nachfolgenden Anweisungen nicht befolgt werden, kann es zu Stromschlag, Brand und/oder ernsthaften Verletzungen kommen.

- b) **Es wird nicht empfohlen, Arbeiten wie Sandpapierschleifen, Drahtbürsten, Polieren oder Lochschneiden mit diesem Elektrowerkzeug auszuführen.**

Arbeiten, für die dieses Elektrowerkzeug nicht konzipiert wurde, könnten eine Gefahr darstellen, die zu Verletzungen oder Geräteschäden führen könnten.

- c) **Bauen Sie dieses Elektrowerkzeug nicht so um, dass es auf eine Art und Weise verwendet wird, die nicht ausdrücklich vom Hersteller des Werkzeugs vorgesehen und angegeben ist.**

Ein solcher Umbau kann zum Verlust der Kontrolle über das Werkzeug führen und eine schwere Verletzung verursachen.

- d) **Verwenden Sie keine Zubehörteile, die nicht speziell vom Hersteller für die Verwendung mit dem Werkzeug entwickelt und angegeben wurden.**

Der Umstand, dass ein Zubehörteil an dem Elektrowerkzeug angebracht werden kann, bedeutet nicht, dass damit ein sicherer Betrieb garantiert ist.

- e) **Die Nenndrehzahl des Schleifkörpers muss mindestens der maximalen auf dem Elektrowerkzeug angegebenen Drehzahl entsprechen.**

Schleifkörper, die mit einer höheren Geschwindigkeit als ihrer Nenndrehzahl betrieben werden, können zerbersten und in Folge können Bruchstücke davon weggeschleudert werden.

- f) **Außendurchmesser und Dicke des Schleifkörpers müssen den Maßangaben Ihres Elektrowerkzeugs entsprechen.**

Falsch bemessene Schleifkörper können nicht ausreichend abgesichert oder bei Arbeit nicht ausreichend kontrolliert werden.

- g) **Die Abmessungen der Zubehörfestigung müssen mit den Abmessungen der Befestigungselemente des Elektrowerkzeugs übereinstimmen.**

Zubehör, das nicht auf den Montageaufsatz des Elektrowerkzeugs passt, läuft mit Unwucht, vibriert sehr stark und kann zu einem Verlust der Kontrolle über das Werkzeug führen.

- h) **Benutzen Sie niemals beschädigte Schleifkörper. Überprüfen Sie vor jedem Gebrauch Einsatzwerkzeuge wie Schleifkörper auf Abspaltungen und Risse, Schleißeiler auf Sprünge, Risse oder starke Abnutzung, Drahtbürsten auf lose oder gebrochene Drähte. Wenn das Elektrowerkzeug oder der Schleifkörper herunter fällt, überprüfen Sie es/ ihn auf Beschädigung oder montieren Sie einen unbeschädigten Schleifkörper. Lassen Sie nach Prüfung und Montage des Schleifkörpers das Elektrowerkzeug eine Minute lang mit maximaler Leerlaufdrehzahl laufen. Achten Sie dabei darauf, dass Sie und alle anderen in der Nähe befindlichen Personen sich außerhalb der Rotationsebene des Schleifkörpers aufhalten.**

Normalerweise zerbersten schadhafte Schleifwerkzeuge bei einem solchen Probelauf.

Deutsch

- i) **Tragen Sie eine Schutzausrüstung. Benutzen Sie je nach Anwendung Gesichtsschutz oder Schutzbrille. Soweit angemessen, tragen Sie eine Staubmaske, einen Gehörschutz, Handschuhe sowie eine Arbeitsschürze, die geeignet sind, Sie vor Schleifkörper- und Werkstückteilen zu schützen.**

Die Schutzbrille muss sich eignen, die bei unterschiedlichen Arbeiten weggeschleuderten Partikel abzuwehren. Die Staub- oder die Atemschutzmaske muss in der Lage sein, die bei der Arbeit entstehenden Partikel zu filtern. Eine dauerhaft hohe Lärmbelastung kann zu Gehörverlust führen.

- j) **Halten Sie umstehende Personen von Ihrem Arbeitsbereich fern. Jeder, der den Arbeitsbereich betritt, muss eine Schutzausrüstung tragen.**

Werkstücke oder Stücke geborstener Schleifkörper können weggeschleudert werden und auch außerhalb des unmittelbaren Arbeitsbereiches Verletzungen verursachen.

- k) **Falls der Schleifkörper bei der Arbeit mit versteckt liegenden Leitungen oder mit der Anschlussleitung des Elektrowerkzeugs selbst in Berührung kommen kann, halten Sie das Elektrowerkzeug nur an seinen isolierten Griffflächen.**

Schneidezubehör, das eine Strom führende Leitung berührt, kann nackte Metallteile des Elektrogeräts unter Strom setzen und dem Bediener einen Stromschlag versetzen.

- l) **Halten Sie die Anschlussleitung des Elektrowerkzeugs stets vom drehenden Schleifkörper fern.**

Falls Sie die Kontrolle über das Elektrowerkzeug verlieren, kann die Anschlussleitung durchtrennt oder erfasst werden, und Ihre Hand oder Ihr Arm in das sich drehende Einsatzwerkzeug geraten.

- m) **Legen Sie das Elektrowerkzeug niemals ab, bevor der Schleifkörper vollständig zum Stillstand gekommen ist.**

Der sich drehende Schleifkörper kann in Berührung mit der Ablagefläche geraten, wodurch Sie die Kontrolle über das Elektrowerkzeug verlieren können.

- n) **Lassen Sie das Elektrowerkzeug nicht laufen, während Sie es tragen.**

Der sich drehende Schleifkörper kann bei versehentlicher Berührung Ihre Kleidung erfassen und in Ihren Körper gezogen werden.

- o) **Reinigen Sie regelmäßig die Lüftungsöffnungen des Elektrowerkzeugs.**

Übermäßige Ansammlungen von Metallstaub könnten zu elektrischen Gefährdungen führen.

- p) **Verwenden Sie das Elektrowerkzeug nicht in der Nähe entflammbarer Materialien.**

Funken könnten diese Materialien entzünden.

- q) **Verwenden Sie keine Zubehörtelle, die flüssige Kühlmittel erfordern.**

Die Verwendung von Wasser oder anderen flüssigen Kühlmitteln kann zu einem elektrischen Schlag oder Schock führen.

RÜCKSCHLAG UND DAZU GEHÖRIGE SICHERHEITSHINWEISE

Rückschlag ist die plötzliche Reaktion infolge eines Verklommens oder Verhakens eines drehenden Schleifkörpers, eines Schleiftellers oder einer Drahtbürste etc. Dieses Verklommen oder Verhaken führt zu einem plötzlichen Stopp des rotierenden Schleifkörpers, wodurch ein unkontrolliertes Elektrowerkzeug an der Blockierstelle ruckartig gegen die Drehrichtung des Schleifkörpers bewegt wird.

Wenn beispielsweise eine Schleifscheibe im Werkstück verklemt oder verhakt wird, kann sich die Kante der in die Blockierstelle eindringenden Schleifscheibe in die Oberfläche des Werkstücks graben, wodurch die Schleifscheibe ausbrechen oder einen Rückschlag verursachen kann. Je nach Drehrichtung der Scheibe an der Blockierstelle kann sich die Schleifscheibe dabei auf die Bedienperson zu oder von ihr weg bewegen.

Schleifscheiben können unter diesen Umständen auch brechen.

Zum Rückschlag kommt es in Folge einer falschen und/ oder nicht ordnungsgemäßen Verwendung des Elektrowerkzeugs. Dies kann durch geeignete Vorsichtsmaßnahmen vermieden werden, die im Folgenden beschrieben werden.

- a) **Halten Sie das Elektrowerkzeug stets mit beiden Händen gut fest und bringen Sie Ihren Körper und Ihren Arm in eine Position, in der Sie mögliche Rückschlagkräfte abfangen können. Verwenden Sie immer den Zusatzgriff, falls vorhanden, um beim Hochlauf die größtmögliche Kontrolle über Rückschlagkräfte oder Reaktionsmomente zu haben.**

Der Bediener kann Rückschlagkräfte oder Reaktionsmomente durch geeignete Vorsichtsmaßnahmen beherrschen.

- b) **Bringen Sie Ihre Hand nie in die Nähe rotierenden Einsatzwerkzeuge.**

Das Einsatzwerkzeug könnte sich beim Rückschlag über Ihre Hand bewegen.

- c) **Meiden Sie den Bereich, in den sich das Elektrowerkzeug bei einem Rückschlag bewegen würde.**

Durch den Rückschlag wird das Elektrowerkzeug ruckartig entgegen der Drehrichtung der Schleifscheibe an der Blockierstelle bewegt.

- d) **Arbeiten Sie besonders vorsichtig im Bereich von Ecken und scharfen Kanten etc. Verhindern Sie, dass Einsatzwerkzeuge vom Werkstück zurückprallen und verklemmen.**

An Ecken und scharfen Kanten oder beim Abprallen neigen rotierende Einsatzwerkzeuge dazu, sich zu verklemmen, was in weiterer Folge zum Verlust der Kontrolle des Werkzeugs oder zum Rückschlag führt.

- e) **Bringen Sie keine Sägekette, keine Holzbearbeitungsklinge, keine segmentierte Diamantscheibe mit einem Umfangsspalt von mehr als 10 mm und kein gezahntes Sägeblatt an.**

Solche Einsatzwerkzeuge führen häufig zu Rückschlag oder zum Verlust der Kontrolle über das Elektrowerkzeug.

BESONDERE SICHERHEITSHINWEISE FÜR SCHLEIF- BZW. TRENNSCHLEIFARBEITEN

- a) **Verwenden Sie lediglich die für Ihr Elektrowerkzeug angegebene Schleifscheibe und die für diese Schleifscheibe vorgesehene Schutzhaube.**

Schleifkörper, die nicht für das Elektrowerkzeug vorgesehen sind, können nicht ausreichend abgeschirmt werden und ihre Verwendung ist daher nicht sicher.

- b) **Die Schleifoberfläche von mittig gekröpten Rädern muss unterhalb der Fläche der Schutzlippe montiert werden.**

Eine falsch montiertes Rad, das über die Fläche der Schutzlippe hinausragt, kann nicht angemessen geschützt werden.

- c) Die Schutzhaube muss sicher am Elektrowerkzeug befestigt und so positioniert sein, dass der kleinstmögliche Teil des Schleifkörpers offen zur Bedienperson zeigt und somit ein Höchstmaß an Sicherheit garantiert wird.

Die Schutzvorrichtung trägt zum Schutz des Bedieners vor gebrochenen Scheibenfragmenten, einem zufälligen Kontakt mit dem Rad sowie Funkenflug bei, der die Kleidung entzünden könnte.

- d) Die Schleifkörper dürfen nur für die angegebenen Einsatzmöglichkeiten verwendet werden. Schleifen Sie beispielsweise nie mit der Seitenfläche einer Trennscheibe.

Trennscheiben sind zum Abtragen von Material durch die Scheibenkante bestimmt und können bei seitlicher Kraftereinwirkung auf den Schleifkörper zerbrechen.

- e) Verwenden Sie immer unbeschädigte Flansche in der für die gewählte Schleifscheibe passenden Größe und Form.

Passende Flansche stützen die Schleifscheibe und verringern so die Gefahr eines Zerbrechens der Schleifscheibe. Flansche für Trennscheiben können sich von Flanschen für andere Schleifscheiben unterscheiden.

- f) Verwenden Sie niemals abgenutzte Schleifscheiben von größeren Elektrowerkzeugen.

Eine für größere Elektrowerkzeuge konzipierte Schleifscheibe ist nicht für die höheren Drehzahlen kleinerer Elektrowerkzeuge ausgelegt und kann brechen.

- g) Bei der Verwendung von Mehrzweckscheiben ist immer der richtige Schutz für die jeweilige Anwendung zu verwenden.

Wenn Sie nicht die richtige Schutzvorrichtung verwenden, ist der gewünschte Schutzgrad möglicherweise nicht gegeben, was zu einer schweren Verletzung führen kann.

Ansonsten kann die Scheibe blockieren, aus dem Werkstück springen oder einen Rückschlag verursachen.

- e) Stützen Sie Platten oder übergroße Werkstücke ab, um das Risiko eines Verklümmens oder Rückschlags der Trennscheibe zu minimieren.

Große Werkstücke tendieren dazu, unter ihrem Eigengewicht durchzusacken. Die Stützen müssen unter dem Werkstück in der Nähe der Schnittlinie und nahe der Kante des Werkstücks zu beiden Seiten der Scheibe angebracht werden.

- f) Seien Sie bei der Ausführung eines „Blindschnitts“ in Mauern oder anderen Blindbereichen besonders vorsichtig.

Die vorstehende Scheibe kann Gas- oder Wasserleitungsrohre, Stromkabel, oder Gegenstände durchschneiden, die einen Rückschlag verursachen können.

- g) Versuchen Sie nicht, in Kurven zu schneiden.

Durch das Überlasten der Scheibe erhöht sich deren Beanspruchung und die Anfälligkeit zum Verkanten oder Blockieren und damit die Möglichkeit eines Rückschlags oder Zerbrechens der Scheibe, was zu einer ernsten Verletzung führen kann.

ALLGEMEINE SICHERHEITSHINWEISE FÜR SCHLEIFGERÄTE

- Bringen Sie den Seitengriff fest an, halten Sie das Gehäuse und den Seitengriff mit beiden Händen fest und stützen Sie den Werkzeugkörper sicher ab. (Abb. 2)
- Vergewissern Sie sich, dass die auf der Scheibe angegebene Geschwindigkeit mit der Sollgeschwindigkeit des Schleifers übereinstimmt oder diese übertrifft;
- Achten Sie darauf, dass die Abmessungen der Scheibe mit dem Schleifer kompatibel sind;
- Überprüfen Sie die Schleifscheibe vor dem Einsatz, verwenden Sie keine angeschlagenen, gebrochenen oder sonstwie defekte Produkte;
- Achten Sie darauf, dass Scheiben und Gegenstücke gemäß den Anweisungen des Herstellers angebracht werden;
- Denken Sie daran, mit dem Verbundprodukt gelieferte Papierflansche zu verwenden, wenn diese benötigt werden;
- Achten Sie darauf, dass das Schleifmittel vor dem Einsatz richtig montiert und angezogen wird, lassen Sie das Werkzeug 30 Sekunden lang unbelastet in einer sicheren Position laufen, stoppen Sie das Gerät sofort, falls Sie deutliche Vibrationen oder andere Defekte bemerken sollten. Falls dies eintritt, überprüfen Sie das Gerät und versuchen Sie, die Ursache herauszufinden;
- Falls das Werkzeug mit einer Schutzeinrichtung ausgerüstet ist, benutzen Sie das Werkzeug niemals ohne diese Schutzeinrichtung;
- Verwenden Sie keine separaten Reduzierhülsen oder Adapter, um Schleifscheiben mit großem Lochdurchmesser zu montieren;
- Bei Werkzeugen, die zum Einsatz mit Gewinde-Schleifscheiben vorgesehen sind, vergewissern Sie sich, dass das Gewinde in der Scheibe lang genug ist, um die Welle in ganzer Länge aufzunehmen;
- Verwenden Sie keine Trennscheiben für seitliche Schleifarbeiten;
- Achten Sie darauf, dass bei der Arbeit entstehende Funken keine Unfälle verursachen – keine Personen treffen oder entflammare Materialien entzünden;

WEITERE SICHERHEITSHINWEISE ZU TRENSCHLEIFARBEITEN

- a) Vermeiden Sie ein Blockieren der Trennscheibe oder das Ausüben übertriebene Drucks auf die Trennscheibe. Versuchen Sie nicht, übermäßig tiefe Schnitte auszuführen.

Durch das Überlasten der Trennscheibe erhöht sich deren Beanspruchung und die Anfälligkeit zum Verkanten oder Blockieren und damit die Möglichkeit eines Rückschlags oder Zerbrechens des Schleifkörpers.

- b) Meiden Sie den Bereich vor und hinter der rotierenden Trennscheibe.

Bewegt sich die Trennscheibe im Werkstück von Ihnen weg, so kann im Falle eines Rückschlags das Elektrowerkzeug mit der sich drehenden Scheibe direkt auf Sie zugeschleudert werden.

- c) Wenn der Schleifkörper verklemt ist oder Sie die Arbeit aus irgendeinem Grund unterbrechen müssen, schalten Sie das Elektrowerkzeug aus und halten Sie es ruhig, bis die Scheibe völlig zum Stillstand gekommen ist. Versuchen Sie niemals, eine noch laufende Trennscheibe aus dem Schnitt zu ziehen, sonst kann dies zu einem Rückschlag führen.

Ermitteln und beheben Sie die Ursache für das Verklümmen der Scheibe.

- d) Schalten Sie das Elektrowerkzeug nicht wieder ein, solange es sich noch im Werkstück befindet. Warten Sie nach dem Einschalten bis die Trennscheibe ihre volle Geschwindigkeit erreicht hat, bevor Sie das Werkzeug vorsichtig wieder in den Schnitt einsetzen.

Deutsch

- Sorgen Sie dafür, dass Belüftungsöffnungen jederzeit frei bleiben, wenn Sie unter staubigen Bedingungen arbeiten. Falls Staub beseitigt werden muss, ziehen Sie zuerst den Netzstecker (verwenden Sie dafür keine Metallgegenstände) und vermeiden Sie Beschädigungen von innen liegenden Teilen;
- Tragen Sie grundsätzlich eine Schutzbrille und einen Gehörschutz. Darüber hinaus sollten Sie in eine persönliche Schutzausrüstung wie Staubmaske, Handschuhe, Helm und Schürze tragen;
- Geben Sie gut auf die Scheibe acht; nach dem Ausschalten des Werkzeuges dreht sich diese noch eine Zeit lang weiter.
- Verwenden Sie bei der Verwendung von Mehrzweckscheiben (kombinierten Schleif- und Trennscheiben) nur die Schutzvorrichtung des Typs A. (Siehe Seite 176)
- Wenn Sie einen Scheibenschutz des Typs A für das seitliche Schleifen verwenden, kann die Schutzvorrichtung das Werkstück behindern und eine schlechte Kontrolle verursachen.
- Bei der Verwendung eines Scheibenschutzes des Typs B für Trennarbeiten mit verbundenen Trennscheiben besteht ein erhöhtes Risiko der Exposition gegenüber Funken und Partikeln sowie der Exposition gegenüber Scheibensplittern im Falle eines Scheibenbruchs.
- Bei der Verwendung eines Scheibenschutzes vom Typ A, B für Trennschleifarbeiten oder seitliches Schleifen in Beton oder Mauerwerk besteht ein erhöhtes Risiko der Staubbelastung und des Kontrollverlusts, der zu Rückschlägen führen kann.
- Keine segmentierten Diamant-Trennscheiben mit Segmentschlitz >10 mm verwenden. Zulässig sind nur negative Segmentschneidwinkel.
- Das Werkstück muss fest aufliegen und gegen Verrutschen gesichert sein, z.B. mit Hilfe von Spannvorrichtungen. Große Werkstücke müssen ausreichend abgestützt werden.
- Angaben des Werkzeug- oder Zubehörherstellers beachten. Scheiben vor Fett und Schlag schützen.
- Einsatzwerkzeuge müssen sorgsam nach Anweisungen des Herstellers aufbewahrt und gehandhabt werden.

⚠️ WARNUNG

- Bringen Sie bei Verwendung von Trennscheiben stets einen Scheibenschutz des Typs A an.
- Bringen Sie bei Verwendung von Schleifscheiben stets einen Scheibenschutz des Typs B an.
- Verwenden Sie aus Sicherheitsgründen nur den für das jeweilige Zubehör vorgesehenen Scheibenschutz. Die Verwendung eines falschen Scheibenschutzes kann zum Kontrollverlust und zu schweren Verletzungen führen. Siehe auch Seite 176.

ZUSÄTZLICHE SICHERHEITSWARNUNGEN

1. Stellen Sie sicher, dass die zu verwendende Netzspannung der Angabe auf dem Typenschild entspricht.
2. Prüfen Sie, dass der Netzschalter auf „OFF“ steht. Wenn der Stecker an das Netz angeschlossen wird, während der Schalter auf „ON“ steht, beginnt das Werkzeug sofort zu laufen, was gefährlich ist.
3. Wenn der Arbeitsbereich nicht in der Nähe des Netzanschlusses liegt, ist ein Verlängerungskabel ausreichenden Querschnitts und ausreichender Nennleistung zu verwenden. Das Verlängerungskabel sollte so kurz wie möglich gehalten werden.

4. Es ist weiter darauf zu achten, dass die zu verwendende Schleifscheibe die richtige Ausführung und ohne Risse und Oberflächenfehler ist. Stellen Sie darüber hinaus sicher, dass die Schleifscheibe richtig montiert und die Mutter der Schleifscheibe fest angezogen ist.
5. Überprüfen Sie, ob der Druckknopf freigegeben ist, indem Sie zwei- oder dreimal vor Einschalten des Gerätes auf den Druckknopf drücken.
6. Zur Verlängerung der Lebensdauer Maschine und für erstklassige Arbeit ist es wichtig, dass die Maschine nicht durch zu starken Druck überbelastet wird. Bei den meisten Anwendungen reicht das Gewicht der Maschine für effektives Schleifen aus. Zu starker Druck führt zu verminderter Drehzahl, unbefriedigendem Oberflächenaussehen und einer Überbelastung, die die Lebensdauer der Maschine vermindern könnte.
7. Die Schleifscheibe dreht sich auch nach dem Ausschalten des Werkzeuges noch weiter. Nach dem Ausschalten darf die Maschine erst abgelegt werden, wenn die Schleifscheibe völlig zum Stillstand gekommen ist. Abgesehen vom Vermeiden ernsthafter Unfälle wird durch diese Vorsichtsmaßnahme vermieden, dass Staub und Späne in die Maschine gesaugt werden.
8. Wenn die Maschine nicht benutzt wird, sollte der Netzstecker gezogen werden.
9. Achten Sie vor dem Anbringen oder Abnehmen der Schleifscheibe darauf, den Betriebsschalter immer auf „OFF“ zu stellen und den Netzstecker aus der Steckdose zu ziehen, um Unfälle zu vermeiden.
10. Wenn das Werkzeug mit einem anderen Wert als der vollen Drehzahl (Skalenwert 6) verwendet wird, kann der Motor wegen der verringerten Drehzahl nicht ausreichend gekühlt werden. Dies kann zum Risiko von Brand und Beschädigung des Motors führen, bevor ein Überlastungsschutzmechanismus wirksam wird. Stellen Sie sicher, daß Sie das Werkzeug leicht auf die Materialoberfläche einwirken lassen, wenn Sie es mit einer Drehzahl unter der vollen Drehzahl (Skalenwert 6) verwenden.
11. Vorsicht bei Benutzung in der Nähe von Schweißgeräten. Wird der Winkelschleifer in der unmittelbaren Nähe von Schweißgeräten benutzt, kann die Drehgeschwindigkeit instabil werden. Verwenden Sie den Winkelschleifer nicht in der Nähe von Schweißgeräten.
12. RCD (Fehlerstromschutzschalter)
Wir empfehlen den ständigen Einsatz eines Fehlerstromschutzschalters mit einem Nennstrom bis 30 mA.
13. Führen Sie den Betrieb nicht von einer direkten Stromquelle, einem Verstärker oder einer anderen Art von Transformator durch. Dadurch könnte nicht nur die Schleifmaschine beschädigt, sondern auch Unfälle verursacht werden.
14. Einige mobile Generatoren können möglicherweise nicht mit der Maschine verwendet werden.

BEZEICHNUNG DER TEILE (Abb. 1–Abb. 13, Seite 176)

①	Motor	⑥	Gekröpfte Schleifscheibe (separat erhältlich)
②	Typenschild	⑦	Werkzeugloser Scheibenschutz
③	Drucktaste	⑧	Schalter
④	Handgriff	⑨	Gehäuse
⑤	Getriebeabdeckung	⑩	Hintere Abdeckung







11	Filter	21	Radmutter
12	Skala	22	Schneidrad
13	Schutzbügel (bei Auslieferung am Scheibenschutz angebracht)	23	Trennschleifscheibe (separat erhältlich)
14	Laschen des Schutzbügels (2 Stellen)	24	Diamantscheibe (separat erhältlich)
15	Hebel	25	Netz
16	Anschlag des Schleifscheibenschutzes	26	Weiche Bürste
17	Kerbe des Gehäuses	27	Diamantschleifscheibe (separat erhältlich)
18	Öffnung des Schleifscheibenschutzes	28	Anschluss für die Staubabsaugung (Für Diamantschleifscheibe) (separat erhältlich)
19	Hebelanschlag	29	Anschluss für die Staubabsaugung (Für Diamantscheibe) (separat erhältlich)
20	Radscheibe		

SYMBOLS

WARNUNG

Die folgenden Symbole werden für diese Maschine verwendet. Achten Sie darauf, diese vor der Verwendung zu verstehen.

	G13VE2: Winkelschleifer
	Der Anwender muss die Bedienungsanleitung lesen, um das Risiko einer Verletzung zu verringern.
	Tragen Sie immer einen Augenschutz.
	Handhaben Sie das Elektrowerkzeug immer mit zwei Händen
	Nicht für Trennschleifarbeiten Bringen Sie bei Verwendung von Trennscheiben stets den Scheibenschutz des Typs A an. Bei der Verwendung eines Scheibenschutzes des Typs B für Trennarbeiten mit verbundenen Trennscheiben besteht ein erhöhtes Risiko der Exposition gegenüber Funken und Partikeln sowie der Exposition gegenüber Scheibensplittern im Falle eines Scheibenbruchs.
	Nur für EU-Länder Werfen Sie Elektrowerkzeuge nicht in den Hausmüll! Gemäß der Europäischen Richtlinie 2012/19/EU über Elektro- und Elektronik- Altgeräte und Umsetzung in nationales Recht müssen verbrauchte Elektrowerkzeuge getrennt gesammelt und einer umweltgerechten Wiederverwertung zugeführt werden.
V	Nennspannung

~	Wechselstrom
n	Nenn Drehzahl
min ⁻¹	Umdrehungen bzw. Zyklen pro Minute
	Einschalten ON
	Ausschalten OFF
	Verriegeln
	Entriegeln
	Ziehen Sie den Hauptstecker aus der elektrischen Steckdose ab.
	Warnung
	Werkzeug der Klasse II

STANDARDZUBEHÖR

Zusätzlich zum Hauptgerät (1 Gerät) enthält die Packung das nachfolgend aufgelistete Zubehör.

- Schleifscheibenschutz 1
- Schutzbügel 1
- Handgriff 1
- Schlüssel 1

Das Standardzubehör kann ohne vorherige Bekanntmachung jederzeit geändert werden.

ANWENDUNGSGEBIETE

- Entfernung von Gussgrat und Endbearbeitung verschiedener Stahlqualitäten, Bronze- und Aluminiummaterialien und Gussteile.
- Schleifen von geschweißten Stücken oder von durch Brennschneiden hergestellten Abschnitten.
- Schleifen von Kunstharzen, Schiefer, Ziegelsteinen, Marmor usw.
- Beim Schneiden von synthetischem Zement, Steinen, Mauersteinen, Marmor und ähnlichen Materialien.

TECHNISCHE DATEN

Modell	G13VE2	
Spannung	230 V ~	
Leistungsaufnahme	1320 W	
Nenn Drehzahl	2500–8500 min ⁻¹	
Schleif-scheibe	Außendurchmesser	125 mm
	Lochdurchmesser	22,23 mm
	Dicke	6 mm
Umlaufgeschwindigkeit	80 m/s	
Gewicht*1	2,4 kg	

*1 Gewicht: Gemäß EPTA-Verfahren 01/2014 (Einschließlich Scheibenschutz, Scheibenunterlegscheibe, Radmutter und Griff; ohne Kabel)

Deutsch

Elektronische Steuerung

- Weicher Anlauf
Verringert den Rückschlag auf den Bediener, indem die Umdrehungszahl während des Anlaufs gesteuert wird.
- Neustartschutz bei 0-Spannung
Der Neustartschutz bei 0-Spannung verhindert einen Neustart nach einem zeitweiligen Stromausfall während des Betriebs.
- Konstante Geschwindigkeit
- Überlastungsschutz
Diese Schutzfunktion unterbricht die Stromversorgung des Motors im Falle einer Überlastung des Motors oder einer auffälligen Verringerung der Drehgeschwindigkeit während des Betriebs.
Wenn die Überlastungsschutzfunktion aktiviert ist, könnte der Motor anhalten.
Lassen Sie in diesem Fall den Werkzeug-Schalter los und beseitigen Sie die Ursache der Überlastung.
Anschließend können Sie ihn wieder verwenden.
- Steuerungsfunktion zur Wiederaufnahme der Rotation
Wenn der Motor aufgrund einer Überlastung gestoppt wird und die Ursache beseitigt ist, nimmt der Motor seinen Betrieb automatisch wieder auf.
Wenn der Motor während des Schleifens durch zu starkes Drücken mit der Schleifmaschine stoppt, heben Sie den Werkzeugkörper vorsichtig an, um die Rotation wieder zu starten.
Wenn der Motor für eine bestimmte Zeit angehalten wird, läuft er nicht wieder an, um das Gerät zu schützen und die Sicherheit zu gewährleisten.
Schalten Sie ihn einmal aus und wieder ein, um ihn zu starten.
- Überhitzungsschutz
Diese Schutzfunktion unterbricht die Stromversorgung des Motors und hält das Elektrowerkzeug im Falle einer Überhitzung des Motors während des Betriebs an.
Wenn die Überhitzungsschutzfunktion aktiviert ist, könnte der Motor anhalten.
Lassen Sie in diesem Fall den Schalter des Werkzeugs los und lassen Sie ihn einige Minuten abkühlen.
Anschließend können Sie ihn wieder verwenden.

HINWEIS

- Um zu verhindern, dass die Spitze des Werkzeugs abfällt, wird die Bremse nicht angewendet, wenn der Schalter direkt nach dem Anlaufen losgelassen wird.
- Aufgrund des ständigen Forschungs- und Entwicklungsprogramms von HiKOKI sind Änderungen der hier gemachten technischen Angaben vorbehalten.

MONTAGE UND BETRIEB

Aktion	Abbildung	Seite
Anbringen und Entfernen des Schutzbügels*1	3	2
Anbringen und Einstellen der Schutzhaube*2	4	2
Anbringen des Handgriffs	5	3
Anbringen der Schleifscheibe*3 *4	6	3
Anbringen der Trennscheibe und der Diamantschleifscheibe*3 *4	7	3
Betätigen des Schalters*5	8	3
Schleifwinkel und Schleifmethode*6	9	3
Einstellen der Drehzahl*7	10	4
Schneidarbeit*8	11	4
Auswahl des Zubehörs	—	177

- *1 Anbringen und Entfernen des Schutzbügels
Ziehen Sie an den Laschen, während Sie den Schutzbügel entfernen.
Achten Sie beim Anbringen des Schutzbügels darauf, dass seine Laschen (2 Stellen) am Rand des Scheibenschutzes eingehakt werden.
- *2 Anbringen und Einstellen des Scheibenschutzes
Der Scheibenschutz kann auf einen für die Arbeit optimalen Winkel eingestellt werden.
Befestigen Sie den Scheibenschutz vor der Verwendung an der Stelle, an der seine Öffnung mit dem Anschlag des Hebels ausgerichtet ist.
- *3 Separat erhältlich
- *4 **WARNUNG**

Achten Sie darauf, vor der Verwendung die Radmutter mit dem beigefügten Schlüssel festzuziehen.

Die Nichtbeachtung dessen kann dazu führen, dass sich die Radmutter löst, wenn zum Anhalten die Bremse aktiviert wird.

HINWEIS

Die Scheibenunterlegscheibe ist speziell für dieses Produkt vorgesehen. Verwenden Sie sie nicht für ein anderes Produkt.

- *5 Wenn der Neustartschutz bei 0-Spannung aktiviert wurde, schalten Sie den Einschaltknopf auf "AUS" und warten Sie 1 Sekunde oder länger, bevor Sie das Elektrowerkzeug wieder starten.
- *6 Schleifwinkel und Schleifmethode
Maschine mäßig andrücken und über die Fläche hin- und herbewegen, damit die Werkstückoberfläche nicht zu heiß wird.
Schruppschleifen: Für ein gutes Arbeitsergebnis in einem Anstellwinkel von 15°-30° arbeiten.
Wenn der Schleifstein neu ist, kann sich seine Kante eindrücken, wenn er nach vorne geschoben wird, ziehen Sie ihn daher während der Verwendung wie in „a“ gezeigt zurück.
Sobald die Scheibenkante abgenutzt ist, kann das Werkstück in beide Richtungen geschliffen werden.
- *7 Einstellen der Drehzahl
Dieses Modell verfügt über einen elektronischen Antrieb mit stufenlos verstellbarer Drehzahl und kann die Anzahl der Umdrehungen dem Gebrauch entsprechend ändern.
Wenn Sie die Skalenscheibe in Richtung auf 6 drehen, nimmt die Drehzahl zu, und wenn Sie die Skalenscheibe in Richtung auf 1 drehen, nimmt die Drehzahl ab.
Stellen Sie die Drehzahl vor der Verwendung mit der Skalenscheibe ein. Beziehen Sie sich hierbei auf die folgende Tabelle als Anhalt.

Skalenwert	Verwendung	Werkzeug
1	Polieren, Fertigbearbeiten	Radialschleifscheibe Schleifscheibe
2	Entfernen von Farbe oder Beschichtungen	
3	Entfernen von Rost	
4	Entfernen von Grat	
5	Schleifen	Gekröpfte Schleifscheibe
6	Grobschleifen Schneiden	Gekröpfte Schleifscheibe Diamantschleifscheibe

HINWEIS

Achten Sie darauf, die Skalenscheibe nicht auf einen Wert unter 1 oder über 6 einzustellen.

***8. Schneidarbeit**

Beim Trennschleifen immer im Gegenlauf arbeiten. Sonst besteht die Gefahr, dass die Maschine unkontrolliert aus dem Schnitt springt. Mit mäßigem, dem zu bearbeitenden Material angepasstem Vorschub arbeiten. Nicht verkanten, nicht drücken, nicht schwingen.

8. Lagerung

Das Werkzeug bei einer Temperatur von unter 40°C und außerhalb der Reichweite von Kindern lagern.

VORSICHT

Bei Betrieb und Wartung von Elektrowerkzeugen müssen die Sicherheitsvorschriften und Normen beachtet werden.

WARTUNG UND INSPEKTION**WARNUNG**

- Achten Sie darauf, die Stromversorgung während der Wartungs- und Überprüfungsarbeiten auf AUS zu schalten und den Stecker aus der Steckdose zu ziehen.
- Die Verwendung von gesprungenen, verformten oder beschädigten Schleifscheiben kann zu Scheibenbrüchen und damit zu einer schweren Verletzung führen.
- 1. Überprüfung der Schleifscheibe**
Stellen Sie sicher, dass die Oberfläche der Schleifscheibe frei von Rissen und Fehlern ist.
- 2. Inspektion der Befestigungsschrauben**
Inspizieren Sie regelmäßig alle Befestigungsschrauben und stellen Sie sicher, dass sie richtig festgezogen sind. Sollte eine der Schrauben locker werden, ziehen Sie sie sofort wieder fest an. Falls dies nicht getan wird, könnte das zu ernsthaften Gefahren führen.
- 3. Auswechseln des Netzkabels**
Wenn eine Auswechslung des Netzkabels erforderlich ist, muss dies zur Vermeidung von Gefahren von einem durch HiKOKI autorisierten Service-Zentrum durchgeführt werden.
- 4. Reinigung und Überprüfung des Filters**

WARNUNG

Tragen Sie beim Reinigen des Filters mit einem Luftgebläse eine Schutzbrille und eine Staubmaske. Andernfalls können Schmutz und Staub eingeatmet werden oder in die Augen gelangen.

Entfernen Sie nach der Verwendung den am Filter anhaftenden Schmutz oder Staub mit einer weichen Bürste. (**Abb. 12**) Überprüfen Sie den Filter regelmäßig, um sicherzustellen, dass er keine Kratzer, Abblätterungen oder Risse aufweist. Ersetzen Sie den Filter durch einen neuen, wenn er in irgendeiner Weise beschädigt ist.

HINWEIS

Wenn das Netz verstopft ist und der Schmutz oder Staub nicht entfernt werden kann, nehmen Sie den Filter ab und reinigen Sie ihn mit einem Luftgebläse usw. (Siehe „Austausch des Filtersatzes (**Abb. 13**)“)

5. Austausch des Filtersatzes (Abb. 13)**HINWEIS**

- Achten Sie beim Abnehmen des Filters darauf, dass keine Fremdkörper in den Werkzeugkörper gelangen.
- Lassen Sie den Filtersatz am Gehäuse befestigt, es sei denn, Sie reinigen oder tauschen den Filtersatz aus.

6. Wartung des Motors

Die Wicklung des Motors ist das „Herzstück“ des Elektrowerkzeugs. Wenden Sie die gebotene Sorgfalt auf, um sicherzustellen, dass die Wicklung nicht beschädigt und/oder mit Öl oder Wasser benetzt wird.

HINWEIS

Lassen Sie den Motor regelmäßig im Leerlauf laufen, um Schmutz und Staub zu entfernen.

7. Außenreinigung

Wenn das Werkzeug schmutzig ist, wischen Sie es mit einem weichen trockenen Tuch oder einem mit Seifenwasser befeuchteten Tuch ab. Kein Chlorlösungsmittel, Benzin oder Farbenverdünner verwenden, da diese Kunststoffe aufweichen.

GARANTIE

Auf HiKOKI-Elektrowerkzeuge gewähren wir eine Garantie unter Zugrundelegung der jeweils geltenden gesetzlichen und landesspezifischen Bedingungen. Dieses Garantie erstreckt sich nicht auf Schäden, die auf Missbrauch, bestimmungswidrigen Einsatz oder normalen Verschleiß zurückzuführen sind. Im Schadensfall senden Sie das nicht zerlegte Elektrowerkzeug zusammen mit dem GARANTIESCHEIN, den Sie am Ende dieser Bedienungsanleitung finden, an ein von HiKOKI autorisiertes Servicezentrum.

Information über Betriebslärm und Vibration

Die gemessenen Werte wurden entsprechend EN62841 bestimmt und in Übereinstimmung mit ISO 4871 ausgewiesen.

Gemessener A-gewichteter Schallpegel: 95 dB (A)
Gemessener A-gewichteter Schalldruck: 87 dB (A)
Messunsicherheit K: 3 dB (A).

Gehörschutz tragen.

Gesamtvibrationswerte (3-Achsen-Vektorsumme), bestimmt gemäß EN62841.

Oberflächenschleifen:

Vibrationsemissionswert $a_{h, AG} = 5,3 \text{ m/s}^2$
Messunsicherheit K = 1,5 m/s²

Trennen:

Vibrationsemissionswert $a_{h, CO} = 5,4 \text{ m/s}^2$
Messunsicherheit K = 1,5 m/s²

Der ausgewiesene Gesamtschwingungswert und der angegebene Geräuschemissionswert wurden gemäß eines standardisierten Testverfahrens gemessen und können beim Vergleich eines Werkzeugs mit einem anderen verwendet werden.

Sie können auch für eine Vorabanschätzung der Exposition genutzt werden.

WARNUNG

- Die Schwingungs- und Geräuschemissionen während des tatsächlichen Gebrauchs des Elektrowerkzeugs können vom angegebenen Gesamtwert abweichen, je nachdem, wie das Werkzeug verwendet wird, insbesondere abhängig von der Art des bearbeiteten Werkstücks; und
- Legen Sie Sicherheitsmaßnahmen zum Schutz des Bedieners fest, die auf einer Expositionseinschätzung unter den tatsächlichen Benutzungsbedingungen beruhen (unter Berücksichtigung aller Bereiche des Betriebszyklus, darunter neben der Triggerzeit auch die Zeiten, in denen das Werkzeug ausgeschaltet ist oder im Leerlaufbetrieb läuft).

Deutsch

- Das Schleifen von dünnen Blechen oder anderen leicht vibrierenden Strukturen mit großer Oberfläche kann zu einer Gesamtemission führen, die viel höher ist (bis zu 15 dB) als die angegebenen Lärmemissionswerte. Solche Werkstücke sollten durch geeignete Maßnahmen, wie z. B. das Anbringen schwerer, flexibler Dämpfungsmatten, so weit wie möglich an der Schallabstrahlung gehindert werden. Die erhöhte Lärmemission ist sowohl bei der Risikobewertung der Lärmbelastung als auch bei der Auswahl eines geeigneten Heizungsschutzes zu berücksichtigen.

HINWEIS

Aufgrund des ständigen Forschungs- und Entwicklungsprogramms von HiKOKI sind Änderungen der hier gemachten technischen Angaben vorbehalten.

AVERTISSEMENTS DE SÉCURITÉ GÉNÉRAUX POUR L'OUTIL

⚠ AVERTISSEMENT

Lire tous les avertissements de sécurité, instructions, illustrations et spécifications donnés avec cet outil électrique.

Le non-respect de toutes les instructions indiquées ci-dessous peut entraîner une électrocution, un incendie et/ou de graves blessures.

Conservé tous les avertissements et toutes les instructions pour pouvoir s'y reporter ultérieurement.

Le terme « outil » dans les avertissements fait référence à l'outil électrique alimenté par le secteur (avec cordon d'alimentation) ou à l'outil fonctionnant sur batterie (sans cordon d'alimentation).

1) Sécurité de la zone de travail

- a) **Conservé la zone de travail propre et bien éclairée.**

Les zones en désordre ou sombres sont propices aux accidents.

- b) **Ne pas faire fonctionner les outils électriques en atmosphère explosive, par exemple en présence de liquides inflammables, de gaz ou de poussières.**

Les outils électriques produisent des étincelles qui peuvent enflammer les poussières ou les fumées.

- c) **Maintenir les enfants et les badauds à l'écart pendant l'utilisation de l'outil.**

Les distractions peuvent faire perdre le contrôle de l'outil à l'utilisateur.

2) Sécurité électrique

- a) **Il faut que les fiches de l'outil électrique soient adaptées au socle. Ne jamais modifier la fiche de quelque façon que ce soit. Ne pas utiliser d'adaptateurs avec des outils à branchement de terre.**

Des fiches non modifiées et des socles adaptés réduiront le risque de décharge électrique.

- b) **Éviter tout contact du corps avec des surfaces reliées à la terre telles que les tuyaux, les radiateurs, les cuisinières et les réfrigérateurs.**

Il existe un risque accru de décharge électrique si le corps de l'utilisateur est relié à la terre.

- c) **Ne pas exposer les outils à la pluie ou à des conditions humides.**

La pénétration d'eau à l'intérieur d'un outil augmentera le risque de décharge électrique.

- d) **Ne pas maltraiter le cordon. Ne jamais utiliser le cordon pour porter, tirer ou débrancher l'outil. Maintenir le cordon à l'écart de la chaleur, du lubrifiant, des arêtes ou des parties en mouvement.**

Des cordons endommagés ou emmêlés augmentent le risque de décharge électrique.

- e) **Lorsqu'on utilise un outil à l'extérieur, il faut utiliser un prolongateur adapté à l'utilisation extérieure.**

L'utilisation d'un cordon adapté à l'utilisation extérieure réduit le risque de décharge électrique.

- f) **Si l'usage d'un outil dans un emplacement humide est inévitable, utiliser une alimentation protégée par un dispositif différentiel à courant résiduel (DDR).**

L'usage d'un DDR réduit le risque de décharge électrique.

3) Sécurité des personnes

- a) **Rester vigilant, regarder ce que l'on est en train de faire et faire preuve de bon sens dans son utilisation de l'outil.**

Ne pas utiliser un outil lorsqu'on est fatigué ou sous l'emprise de drogues, d'alcool ou de médicaments.

Un moment d'inattention en cours d'utilisation d'un outil peut entraîner des blessures graves.

- b) **Utiliser un équipement de sécurité. Toujours porter des verres de protection.**

L'utilisation d'un équipement de protection comme un masque antipoussière, des chaussures de sécurité antidérapantes, un casque de sécurité ou des protections auditives dans des conditions appropriées réduira les risques de blessures corporelles.

- c) **Éviter tout démarrage intempestif. S'assurer que l'interrupteur est en position d'arrêt avant de brancher l'outil au secteur et/ou à la batterie, de le ramasser ou de le porter.**

Porter un outil en ayant le doigt sur l'interrupteur ou brancher un outil dont l'interrupteur est en position de marche est source d'accidents.

- d) **Retirer toute clé de réglage avant de mettre l'outil en marche.**

Une clé laissée fixée sur une partie tournante de l'outil peut donner lieu à des blessures.

- e) **Ne pas se pencher trop loin. Garder une position et un équilibre adaptés à tout moment.**

Cela permet un meilleur contrôle de l'outil dans des situations inattendues.

- f) **S'habiller de manière adaptée. Ne pas porter de vêtements amples ou de bijoux. Gardez vos cheveux et vos vêtements loin des pièces mobiles.**

Les pièces en mouvement peuvent happer les vêtements amples, les bijoux ou les cheveux longs.

- g) **Si des dispositifs sont fournis pour le raccordement d'équipements pour l'extraction et la récupération des poussières, s'assurer qu'ils sont connectés et correctement utilisés.**

Utiliser des collecteurs de poussière peut réduire les risques dus aux poussières.

- h) **La familiarité acquise par une utilisation fréquente des outils ne doit pas vous rendre complaisant et vous faire ignorer les principes de sécurité des outils.**

Un geste imprudent peut causer de graves blessures en une fraction de seconde.

4) Utilisation et entretien de l'outil

- a) **Ne pas forcer l'outil. Utiliser l'outil adapté à l'application souhaitée.**

Si l'on utilise l'outil électrique adéquat en respectant le régime pour lequel il a été conçu, il réalisera un travail de meilleure qualité et plus sûr.

- b) **Ne pas utiliser l'outil si l'interrupteur ne permet pas de passer de l'état de marche à arrêt et vice versa.**

Un outil électrique ne pouvant être contrôlé par l'interrupteur représente un danger et doit être réparé.

- c) **Débrancher la fiche de la source d'alimentation et/ou retirer la batterie de l'outil, si elle est détachable, avant tout réglage, changement d'accessoires ou avant de ranger l'outil.**

Ces mesures de sécurité préventives réduiront les risques de démarrage accidentel de l'outil électrique.

Français

- d) Après utilisation, ranger l'outil électrique hors de portée des enfants et ne laisser aucune personne l'utiliser si elle n'est pas familiarisée avec les outils électriques ou ces instructions.
Les outils électriques représentent un danger entre des mains inexpertes.
- e) Entretien des outils électriques et les accessoires. Assurez-vous que les pièces en mouvement ne sont pas désalignées ou coincées, qu'aucune pièce n'est cassée ou que l'outil électrique n'a subi aucun dommage pouvant affecter son bon fonctionnement. Si l'outil électrique est endommagé, le faire réparer avant de le réutiliser.
De nombreux accidents sont dus à des outils mal entretenus.
- f) Garder affûtés et propres les outils permettant de couper.
Un outil bien entretenu aux bords bien affûtés risquera moins de se coincer et sera plus facile à maîtriser.
- g) Utiliser l'outil, les accessoires et les lames, etc., conformément à ces instructions, en tenant compte des conditions de travail et du travail à réaliser.
L'utilisation d'un outil électrique à des fins autres que celles prévues est potentiellement dangereuse.
- h) Garder les poignées et les surfaces de préhension propres, sèches et exemptes d'huile et de graisse.
Les poignées et surfaces de préhension glissantes ne permettent pas de manipuler et de contrôler l'outil de manière sûre dans des situations inattendues.
- 5) Maintenance et entretien
- a) Confier l'entretien de l'outil à un réparateur qualifié utilisant uniquement des pièces de rechange identiques.
Cela assurera le maintien de la sécurité de l'outil.

PRÉCAUTIONS

Maintenir les enfants et les personnes infirmes éloignés.

Lorsque les outils ne sont pas utilisés, ils doivent être rangés hors de portée des enfants et des personnes infirmes.

AVERTISSEMENTS DE SÉCURITÉ COURANTS POUR LES OPÉRATIONS DE MEULAGE OU DE DÉCOUPAGE PAR ABRASION

- a) Cet outil électrique est conçu pour meuler ou tronçonner. Lire tous les avertissements de sécurité, instructions, illustrations et spécifications donnés avec cet outil électrique.
Le non-respect de toutes les instructions indiquées ci-dessous peut entraîner une électrocution, un incendie et/ou de graves blessures.
- b) Des travaux tels que ponçage, brossage métallique, polissage ou perçage ne sont pas recommandés avec cet outil électrique.
Il y a un risque de danger et de blessure si l'outil électrique est utilisé pour exécuter des travaux pour lesquels il n'a pas été conçu.
- c) Ne pas convertir cet outil électrique dans le but de l'utiliser d'une manière pour laquelle il n'est pas spécifiquement conçu et différente de celle spécifiée par le fabricant de l'outil.
Une telle conversion peut entraîner une perte de contrôle et provoquer des blessures graves.
- d) Ne pas utiliser d'accessoires autres que ceux spécifiquement conçus et spécifiés par le fabricant.
Ce n'est pas parce qu'un accessoire se fixe correctement sur l'outil que son utilisation en toute sécurité est garantie.
- e) La vitesse nominale de l'accessoire doit être au moins égale à la vitesse maximum inscrite sur l'outil électrique.
Les accessoires tournant plus vite que leur vitesse nominale peuvent se casser et voler en éclats.
- f) Le diamètre extérieur et l'épaisseur de l'accessoire ne doivent pas dépasser la capacité nominale de l'outil électrique.
La maîtrise et la protection des accessoires de format incorrect ne peuvent être garanties.
- g) Les dimensions du montage de l'accessoire doivent correspondre aux dimensions du matériel de montage de l'outil électrique.
Les accessoires qui ne correspondent pas au matériel de montage de l'outil électrique manqueront d'équilibre, vibreront excessivement et risqueront d'entraîner une perte de contrôle.
- h) Ne pas utiliser un accessoire endommagé. Avant chaque utilisation, inspecter les accessoires : vérifier que les meules abrasives ne sont pas fissurées ou écaillées, que le disque d'appui n'est pas fissuré, déchiré ou usé, que les fils de la brosse métallique ne sont pas desserrés ou fissurés. Si l'outil électrique ou son accessoire tombe, vérifier qu'il n'est pas abîmé ou bien remplacer l'accessoire endommagé. Après avoir vérifié et posé un accessoire, s'écarter (et éloigner les badauds) de l'axe de l'accessoire en rotation et faire tourner l'outil en régime à vide maximum pendant une minute.
Les accessoires endommagés se brisent généralement au cours de cette période d'essai.
- i) Porter un équipement de protection individuel. Selon l'application, utiliser un écran facial ou des lunettes de sécurité. Si nécessaire, porter un masque anti-poussière, des protège-tympons, des gants et un tablier de protection pouvant arrêter les particules abrasives ou les fragments de pièce.
Les lunettes de sécurité doivent pouvoir arrêter les débris volants produits par les diverses opérations de la meule. Le masque anti-poussière ou le masque filtrant doivent pouvoir filtrer les particules produites par l'opération de la meule. Une exposition prolongée à un bruit d'intensité élevée peut entraîner une perte auditive.
- j) Tenir les badauds à une distance sûre de l'espace de travail. Toute personne pénétrant dans l'espace de travail doit porter un équipement de protection individuelle.
Des fragments provenant de la pièce de travail ou d'un accessoire cassé peuvent voler en éclats et blesser les personnes se trouvant dans la zone immédiate de travail.
- k) Tenir l'outil électrique par une surface de prise isolée, lorsqu'on effectue une tâche où l'accessoire de coupe pourrait toucher un câblage caché ou son propre cordon d'alimentation.
Le contact de l'accessoire de coupe avec un fil « sous tension » peut transmettre du courant dans les pièces métalliques exposées de l'outil « sous tension » et électrocuter l'opérateur.
- l) Placer le cordon à l'écart de l'accessoire en rotation.
Si l'utilisateur perd le contrôle, le cordon risque d'être coupé ou tiré, et sa main ou son bras peuvent être happés par l'accessoire en rotation.

- m) **S'assurer que l'accessoire est complètement arrêté avant de poser l'outil.**
L'accessoire en rotation risque de s'accrocher à la surface et de faire perdre à l'utilisateur le contrôle de l'outil.
- n) **Ne pas faire fonctionner l'outil lorsqu'on le porte contre soi.**
Un contact accidentel de l'accessoire en rotation risque de happer les vêtements et d'attirer l'outil vers soi.
- o) **Nettoyer régulièrement les bouches d'aération de l'outil.**
Le ventilateur du moteur attire la poussière à l'intérieur du carter de l'outil et une accumulation excessive de poudre métallique présente un risque électrique.
- p) **Ne pas utiliser l'outil à proximité de matériaux inflammables.**
Des étincelles pourraient enflammer ces matériaux.
- q) **Ne pas utiliser d'accessoires nécessitant un réfrigérant liquide.**
L'utilisation d'eau ou d'un réfrigérant liquide peut entraîner une électrocution ou une décharge électrique.

- e) **Ne pas fixer de lame de chaîne de scie pour la sculpture sur bois, de disque diamanté segmenté avec un écart périphérique supérieur à 10 mm ou de lame de scie dentée.**
De telles lames causent fréquemment des reculs et la perte du contrôle.

AVERTISSEMENTS DE SÉCURITÉ PROPRES AUX OPÉRATIONS DE MEULAGE ET DE DÉCOUPAGE PAR ABRASION

- a) **Utiliser uniquement les types de disque spécifiés pour l'outil et la protection spécifique conçue pour la meule utilisée.**
Les meules pour lesquelles l'outil n'a pas été conçu ne pourront pas être protégées correctement et se révéleront dangereuses.
- b) **La surface de meulage des meules à dépression centrale doit être montée au-dessous du plan de la lèvre du carter de protection.**
Une meule mal installée qui projette à travers le plan de la lèvre de protection ne peut être protégée de manière adéquate.
- c) **Le protecteur doit être fixé fermement sur l'outil et positionné de manière à assurer une sécurité optimale, en laissant exposée la plus petite partie possible de la meule.**
La protection permet de protéger l'opérateur des fragments de meule brisée, d'un contact accidentel avec la meule et des étincelles qui pourraient enflammer les vêtements.
- d) **Les disques doivent être uniquement utilisés pour les applications spécifiées. Par exemple : ne pas utiliser le côté à tronçonner pour le meulage.**
Les meules de découpage abrasif sont conçues pour un meulage périphérique. Exercer une force latérale sur ces meules peut les briser.
- e) **Utiliser toujours des flasques pour meule en bon état, aux dimensions et formes convenant à la meule sélectionnée.**
Des flasques pour meule adéquates soutiennent la meule, diminuant ainsi la possibilité d'une rupture de la meule. Les flasques pour meules à tronçonner peuvent être différentes de celles pour meule abrasive.
- f) **Ne pas utiliser de meules usées provenant d'outils plus grands.**
Un disque conçu pour des outils plus grands ne convient pas à la vitesse supérieure d'un outil plus petit et elle risque d'éclater.
- g) **Lors de l'utilisation de disque à double fonction, toujours utiliser la protection appropriée pour l'application en cours d'exécution.**
Sans la protection correcte, le niveau de protection souhaité peut ne pas être fourni et cela peut entraîner des blessures graves.

AVERTISSEMENTS DE SÉCURITÉ PROPRES AUX OPÉRATIONS DE DÉCOUPAGE PAR ABRASION

- a) **Ne pas bloquer la meule, ni exercer une pression excessive. Ne pas tenter de couper à une profondeur trop importante.**
Il y a un risque de torsion ou de blocage de la meule dans la ligne de coupe si elle est soumise à une surcharge, elle risque alors d'effectuer un recul ou de casser.

RECU ET AVERTISSEMENTS CONNEXES

Le recul est une réaction soudaine qui survient lorsque la meule, le plateau de support, la brosse ou un autre accessoire en rotation se coince ou accroche. Lorsque l'accessoire en rotation se coince ou accroche, il s'arrête soudainement et l'utilisateur perd alors la maîtrise de l'outil électrique projeté dans le sens contraire de sa rotation au point où il se coince dans la pièce.

Par exemple, si une meule est tirée ou coincée par la pièce à usiner, le rebord de la meule entrant dans le point de pincement peut accrocher la surface du matériau, entraînant la sortie ou le déchaussement de la meule. La meule peut alors dévier de sa trajectoire, vers l'utilisateur ou dans la direction opposée, selon la direction de la meule au point de pincement.

Les meules abrasives risquent de se briser.

Le recul est le résultat d'une utilisation abusive de l'outil électrique et/ou de l'observation des procédures d'utilisation. Il peut être évité en suivant les quelques précautions indiquées ci-dessous.

- a) **Maintenez fermement l'outil électrique à deux mains et positionnez-vous de manière à résister aux retours de forces. Utiliser toujours la poignée auxiliaire, lorsque cette dernière est disponible, pour assurer une maîtrise maximale de l'outil en cas de recul ou de couple de réaction au moment du démarrage.**
L'utilisateur peut maîtriser l'effet du couple de réaction ou du recul s'il prend les précautions nécessaires.
- b) **Ne jamais placer la main près d'un accessoire en rotation.**
L'accessoire risquerait de passer sur la main en cas de recul.
- c) **Ne pas se placer dans la zone vers laquelle l'outil électrique se déplacera en cas de recul.**
Le recul projettera l'outil dans le sens opposé au mouvement de la meule au point où elle accroche dans la pièce.
- d) **Redoubler de précaution lorsqu'on travaille dans les coins, sur des bords tranchants, etc. Éviter de faire rebondir l'accessoire ou de le coincer.**
Les coins, les rebords tranchants ou les rebonds ont tendance à coincer l'accessoire en rotation, provoquant une perte de contrôle ou un recul.

Français

- b) Ne pas se placer dans l'axe et derrière la meule rotative.**
Lorsque la meule, en cours de fonctionnement, s'écarte de l'utilisateur, le recul potentiel risque de propulser la meule en rotation et l'outil électrique dans sa direction.
- c) Si le disque est grippé ou que la coupe s'interrompt pour une raison ou une autre, éteindre l'outil et le maintenir immobile jusqu'à ce que le disque soit complètement arrêté. Ne jamais tenter de retirer la meule de la coupe pendant que la meule tourne, sous peine de provoquer un recul.**
Identifier la cause du grippage de la meule et prendre les mesures correctives pour y remédier.
- d) Ne pas redémarrer l'opération de découpe dans la pièce à usiner. Laisser la meule atteindre son régime maximal et la faire à nouveau entrer dans la fente avec précaution.**
La meule risque de se gripper, de dévier de sa trajectoire ou de reculer si l'outil est redémarré dans la pièce à usiner.
- e) Soutenir les panneaux ou les pièces à usiner de grande taille pour éviter tout pincement de la meule ou mouvement de recul.**
Les pièces à usiner de grande taille ont tendance à ployer sous leur propre poids. Il est nécessaire de placer en dessous des cales à proximité de la ligne de découpe et près du rebord de la pièce des deux côtés de la meule
- f) Redoubler de précaution pour pratiquer une encoche dans un mur ou autre zone borgne.**
La partie saillante de la meule risque d'entailler les conduites de gaz ou d'eau, les câbles électriques ou autres objets, provoquant ainsi un recul de l'outil.
- g) Ne pas tenter d'effectuer une coupe incurvée.**
Une sollicitation excessive du disque augmente la charge et la susceptibilité de torsion ou de blocage du disque dans la coupe et la possibilité de rebond ou de rupture du disque, ce qui peut entraîner des blessures graves.
- Ne pas utiliser la meule de tronçonnage pour l'aiguisage latéral.
 - S'assurer que les étincelles dues à l'utilisation n'entraînent pas de risque, par ex. ne touchent pas des personnes ou enflamment des substances inflammables.
 - S'assurer que les bouches d'aération ne sont pas obstruées en travaillant dans un environnement poussiéreux ; s'il est nécessaire de nettoyer la poussière, débrancher d'abord l'outil de la prise secteur (utiliser des objets non métalliques) et éviter d'endommager les pièces internes.
 - Utiliser toujours des lunettes et des protections auditives. Il est recommandé de porter un équipement de protection individuel, comme un masque, des gants, un casque et un tablier.
 - Prenez garde à la meule qui continue de tourner une fois l'outil éteint.
 - Lors de l'utilisation d'une double fonction (disques de meulage et de découpe combinés), utiliser uniquement la protection de disque de type A. (Voir page 176)
 - Lors de l'utilisation d'une protection de disque de type A pour un meulage latéral, la protection peut interférer avec la pièce à usiner et amoindrir le contrôle.
 - Lors de l'utilisation d'une protection de disque de type B pour des opérations de tronçonnage avec des disques à tronçonner renforcés, il existe un risque accru d'exposition aux étincelles et aux particules émises, ainsi qu'une exposition aux fragments de disque en cas d'éclatement du disque.
 - Lors de l'utilisation d'une protection de disque de type A, B pour les opérations de découpe ou de meulage latéral dans le béton ou la maçonnerie, il existe un risque accru d'exposition à la poussière et de perte de contrôle entraînant un rebond.
 - N'utilisez pas de meules de tronçonnage diamantées segmentées avec une distance entre les segments > 10 mm. Seuls les angles de coupe négatifs sont autorisés pour les segments.
 - La pièce à usiner doit être fermement fixée de façon à ne pas glisser, par exemple à l'aide de dispositifs de serrage. Les pièces à usiner de grande taille doivent être suffisamment soutenues.
 - Respecter les indications de l'outil ou du fabricant d'accessoires. Protéger les disques de la graisse et des coups.
 - Les accessoires doivent être conservés et manipulés avec soin, conformément aux instructions du fabricant.

CONSIGNES DE SÉCURITÉ GÉNÉRALES POUR LES MEULEUSES

- Fixer fermement la poignée latérale, tenir le boîtier et la poignée latérale à deux mains, et soutenir fermement le corps de l'outil. (Fig. 2)
- Vérifier que la vitesse indiquée sur la meule est égale ou supérieure à la vitesse nominale de la meuleuse.
- S'assurer que les dimensions des meules sont compatibles avec la meuleuse.
- Inspecter la meule avant utilisation, ne pas utiliser de produits ébréchés, craquelés ou défectueux.
- S'assurer que les meules et les points montés sont installés conformément aux instructions du fabricant.
- S'assurer que les buvards sont utilisés lorsqu'ils accompagnent le produit abrasif aggloméré et lorsqu'ils sont nécessaires.
- S'assurer que le produit abrasif est correctement monté et serré avant d'utiliser et de démarrer l'outil sans charge pendant 30 secondes en position sûre ; en cas de vibrations excessives ou autres défauts, arrêter immédiatement l'outil. Si tel est le cas, vérifier la machine pour en déterminer la cause.
- Si l'outil est équipé d'un protecteur, ne jamais l'utiliser sans protecteur.
- Ne pas utiliser de bagues de réductions ou d'adaptateurs pour adapter des meules abrasives à grand orifice.
- Pour les outils destinés à être équipés d'une meule à orifice fileté, s'assurer que le filetage dans la meule est suffisamment long pour accueillir la longueur de la broche.

⚠ AVERTISSEMENT

- Lors de l'utilisation d'un disque pour la découpe, s'assurer de fixer la protection de disque de type A.
- Lors de l'utilisation d'une meule, s'assurer de fixer la protection de disque de type B.
- Pour des raisons de sécurité, utiliser uniquement la protection de disque fournie pour les accessoires respectifs. L'utilisation d'une protection de disque incorrecte peut entraîner une perte de contrôle et des blessures graves. Voir aussi page 176.

AVERTISSEMENTS DE SÉCURITÉ SUPPLÉMENTAIRES

1. S'assurer que la source d'alimentation utilisée est conforme aux exigences spécifiées sur la plaque signalétique du produit.
2. S'assurer que l'interrupteur d'alimentation est en position d'arrêt. Si la fiche est branchée dans une prise alors que l'interrupteur d'alimentation est en position de marche, l'outil électrique démarrera immédiatement, ce qui peut provoquer un grave accident.





3. Lorsque la zone de travail est éloignée de la source d'alimentation, utiliser un cordon prolongateur d'une épaisseur et d'une capacité nominale suffisantes. Le cordon prolongateur doit être aussi court que possible.
4. S'assurer que la meule renforcée à moyeu déporté utilisée est du bon type, et qu'elle ne présente pas de fêlures ou de défauts de surface. S'assurer également que la meule renforcée à moyeu déporté est correctement montée et que l'écrou de la meule est bien serré.
5. Confirmer que le bouton poussoir est libéré en appuyant deux ou trois dessus avant de mettre l'outil sous tension.
6. Pour prolonger la vie de la machine et assurer un fini de première qualité, il est important de ne pas surcharger la machine en exerçant une pression trop grande. Dans la plupart des applications, le poids de la machine seule suffit pour un bon meulage. Une trop grande pression peut entraîner une réduction de la vitesse de rotation, un moins bon fini de surface et une surcharge qui pourrait réduire la durée de vie de la machine.
7. La meule continue de tourner une fois l'outil éteint. Après avoir arrêté la machine, ne pas la poser avant l'arrêt complet de la meule renforcée à moyeu déporté. Cette précaution évitera non seulement les accidents graves, mais réduira également la quantité de poussière et de copeaux de métal aspirée par la machine.
8. Lorsque la machine n'est pas utilisée, elle doit être débranchée de la source d'alimentation.
9. Veiller à mettre l'outil hors tension et à débrancher la fiche de la prise secteur pour éviter un accident grave avant de monter et démonter la meule renforcée à moyeu déporté.
10. Si l'on utilise l'outil à une vitesse autre que la pleine vitesse (échelle de bague 6), le moteur ne pourra refroidir suffisamment en raison du nombre élevé de rotations. Cela risque de brûler ou d'endommager le moteur avant que le mécanisme de surcharge du moteur n'entre en service.
Bien utiliser l'outil en appuyant légèrement sur la surface du matériau lorsqu'on l'utilise à toute vitesse autre que la pleine vitesse (échelle de bague 6).
11. Précaution à respecter en cas d'utilisation à proximité d'un matériel de soudure
Si vous utilisez la meuleuse à proximité immédiate d'un matériel de soudure, la vitesse de rotation de la machine peut devenir instable. Évitez donc une telle utilisation.
12. Dispositif différentiel à courant résiduel (DDR)
Il est recommandé d'utiliser un DDR dont le courant résiduel nominal ne dépasse pas 30 mA en tout temps.
13. Ne pas faire fonctionner depuis une source d'alimentation en courant direct, un survolteur ou tout autre type de transformateur. Cela peut non seulement causer des dommages à la meuleuse, mais peut aussi conduire à des accidents.
14. Certains générateurs mobiles peuvent ne pas être utilisables avec la machine.

⑪	①	⑭	④
⑫	②	⑮	⑤
⑬	③	⑯	⑥
⑰	⑦	⑳	⑩
⑱	⑧	㉑	⑪
㉒	⑨	㉒	⑫
㉓	⑩	㉓	⑬
㉔	⑪	㉔	⑭
㉕	⑫	㉕	⑮
㉖	⑬	㉖	⑯
㉗	⑭	㉗	⑰
㉘	⑮	㉘	⑱
㉙	⑯	㉙	㉑
㉚	⑰	㉚	㉒
㉛	⑱	㉛	㉓
㉜	㉑	㉜	㉔
㉝	㉒	㉝	㉕
㉞	㉓	㉞	㉖
㉟	㉔	㉟	㉗
㊱	㉕	㊱	㉘
㊲	㉖	㊲	㉙
㊳	㉗	㊳	㉚
㊴	㉘	㊴	㉛
㊵	㉙	㊵	㉜
㊶	㉚	㊶	㉝
㊷	㉛	㊷	㉞
㊸	㉜	㊸	㉟
㊹	㉝	㊹	㊱
㊺	㉞	㊺	㊲
㊻	㉟	㊻	㊳
㊼	㊱	㊼	㊴
㊽	㊲	㊽	㊵
㊾	㊳	㊾	㊶
㊿	㊴	㊿	㊷

SYMBOLES

AVERTISSEMENT







Les symboles suivants sont utilisés pour l'outil. Bien se familiariser avec leur signification avant d'utiliser l'outil.

	G13VE2: Meuleuse
	Pour réduire les risques de blessures, l'utilisateur doit lire le manuel d'utilisation.
	Toujours porter des lunettes de sécurité.
	Toujours utiliser l'outil électrique à deux mains
	Non approprié aux opérations de découpe Lors de l'utilisation d'un disque de tronçonnage, s'assurer de fixer la protection de disque de type A. Lors de l'utilisation d'une protection de disque de type B pour des opérations de tronçonnage avec des disques à tronçonner renforcés, il existe un risque accru d'exposition aux étincelles et aux particules émises, ainsi qu'une exposition aux fragments de disque en cas d'éclatement du disque.
	Uniquement pour les pays européens Ne pas jeter les appareils électriques dans les ordures ménagères ! Conformément à la directive européenne 2012/19/UE relative aux déchets d'équipements électriques ou électroniques (DEEE), et à sa transposition dans la législation nationale, les appareils électriques doivent être collectés à part et être soumis à un recyclage respectueux de l'environnement.

NOMS DES PIÈCES (Fig. 1–Fig. 13, Page 176)

①	Moteur	⑥	Roue centrale déportée (vendu séparément)
②	Plaque signalétique	⑦	Garde-roue sans outil
③	Bouton poussoir	⑧	Commutateur
④	Poignée latérale	⑨	Logement
⑤	Couvercle d'engrenage	⑩	Couvercle arrière

Français

V	Tension nominale
~	Courant alternatif
n	Vitesse nominale
min ⁻¹	Révolution ou va-et-vient par minute
	Bouton ON
	Bouton OFF
	Verrouillage
	Déverrouillage
	Débrancher la fiche principale de la prise électrique
	Avertissement
	Outil de classe II

Contrôle électronique

- Démarrage en douceur
Permet de réduire le choc de retour contre l'opérateur en gérant le nombre de rotations durant le démarrage.
- Protection contre le redémarrage après une coupure d'alimentation
La protection contre les redémarrages après une coupure de tension empêche les redémarrages de l'util électrique après une coupure temporaire d'alimentation.
- Vitesse constante
- Protection contre les surcharges
Cette fonction de protection coupe l'alimentation du moteur en cas de surchauffe du moteur ou d'une réduction manifeste de la vitesse de rotation pendant le fonctionnement.
Lorsque la fonction de protection contre la surcharge a été activée, le moteur peut s'arrêter.
Dans ce cas, relâcher le commutateur de l'outil et éliminer les causes de la surcharge.
Après cela, vous pouvez l'utiliser à nouveau.
- Fonction de contrôle de la récupération de rotation
Lorsque le moteur est arrêté à cause d'une surcharge, si la cause est éliminée, le moteur reprend automatiquement le fonctionnement.
Pendant le meulage, si le moteur s'arrête à cause d'une pression trop forte avec la meuleuse, soulever doucement le corps de l'outil pour redémarrer la rotation.
Lorsque le moteur est arrêté pendant une certaine période, il ne repart pas, pour la protection de l'unité et pour des raisons de sécurité.
Mettez-le hors tension puis de nouveau sous tension pour le démarrer.

- Protection contre les surchauffes
Cette fonction de protection coupe l'alimentation du moteur et arrête l'outil électrique en cas de surchauffe du moteur pendant le fonctionnement.
Lorsque la fonction de protection contre la surchauffe a été activée, le moteur peut s'arrêter.
Dans ce cas, relâcher le commutateur de l'outil et laisser refroidir pendant quelques minutes.
Après cela, vous pouvez l'utiliser à nouveau.

REMARQUE

- Pour éviter que l'extrémité de l'outil ne tombe, le frein ne sera pas appliqué lorsque l'interrupteur est relâché tout de suite après le démarrage.
- Par suite du programme permanent de recherche et de développement HIKOKI, ces spécifications peuvent faire l'objet de modifications sans avis préalable.

INSTALLATION ET FONCTIONNEMENT

ACCESSOIRES STANDARD

Outre l'unité principale (1 unité), l'emballage contient les accessoires répertoriés ci-dessous.

- Protection de disque 1
- Clip de la protection 1
- Poignée latérale 1
- Clé 1

Les accessoires standard sont sujets à changement sans préavis.

APPLICATIONS

- Enlèvement des bavures de moulage et finition de différentes sortes de matériaux en acier, bronze ou aluminium et de moulages.
- Meulage de sections soudées ou de sections coupées par soudage.
- Grincement des résines synthétiques, de l'ardoise, de la brique, du marbre, etc.
- Découpe de ciment, pierre, brique, marbre synthétiques et autres matériaux similaires.

CARACTÉRISTIQUES

Modèle	G13VE2	
Tension	230 V ~	
Puissance	1320 W	
Vitesse nominale	2500–8500 min ⁻¹	
Meule	Diamètre extérieur	125 mm
	Diamètre d'orifice	22,23 mm
	Épaisseur	6 mm
Vitesse périphérique	80 m/s	
Poids*1	2,4 kg	

*1 Poids: selon la procédure EPTA 01/2014
(Avec protection de disque, rondelle de disque, écrou de roue et poignée, sans cordon)

Action	Figure	Page
Fixation et retrait du clip de la protection*1	3	2
Fixation et réglage du couvre-meule*2	4	2
Fixation de la poignée latérale	5	3
Montage de la meule renforcée à moyeu déporté*3 *4	6	3
Montage de la meule de tronçonnage et du disque diamanté*3 *4	7	3
Fonctionnement du commutateur*5	8	3
Angle de meulage et méthode de meulage*6	9	3
Réglage du nombre de rotations*7	10	4
Travail de coupe*8	11	4
Sélection des accessoires	—	177

ENTRETIEN ET VÉRIFICATION

AVERTISSEMENT

- Veiller à mettre hors tension et à débrancher la fiche de la prise secteur pendant l'entretien et l'inspection.
- L'utilisation de disques fissurés, déformés ou endommagés peut provoquer une cassure du disque et entraîner des blessures graves.

1. Vérification de la meule renforcée à moyeu déporté
S'assurer que la meule renforcée à moyeu déporté ne présente pas de fêlures ou de défauts de surface.

2. Vérification des vis de fixation

Vérifier régulièrement toutes les vis de fixation et s'assurer qu'elles sont bien serrées. S'il advient qu'une vis se desserre, la resserrer immédiatement. Le fait de négliger ce point pourrait entraîner de graves dangers.

3. Remplacement du cordon d'alimentation

Si le cordon d'alimentation doit être remplacé, faire appel au service après-vente HiKOKI agréé pour éviter tout risque.

4. Nettoyage et inspection du filtre

AVERTISSEMENT

Portez des lunettes de protection et un masque anti-poussière lorsque vous nettoyez le filtre avec un pistolet pneumatique.

La non observation de cette consigne peut entraîner une inhalation ou une exposition des yeux aux débris ou à la poussière.

Après utilisation, retirer les débris ou la poussière adhérent au filtre à l'aide d'une brosse souple. (Fig. 12) Vérifier périodiquement le filtre pour s'assurer qu'il n'est pas rayé, ébréché ou déchiré. Le remplacer par un filtre neuf si le filtre est endommagé de quelque façon que ce soit.

REMARQUE

Si la maille est obstruée et que les débris ou la poussière ne peuvent pas être retirés, détacher le filtre et le nettoyez avec un pistolet pneumatique, etc. (Voir "Remplacement du jeu de filtres (Fig. 13)")

5. Remplacement du jeu de filtres (Fig. 13)

REMARQUE

○ Lors du retrait du filtre, veiller à ne pas laisser des débris pénétrer dans le corps de l'outil.

○ Laisser le jeu de filtres fixé au corps, sauf lors du nettoyage ou du remplacement du jeu de filtres.

6. Entretien du moteur

Le bobinage de l'ensemble moteur est le « cœur » même de l'outil électrique. Veiller soigneusement à ce que ce bobinage ne soit pas endommagé et/ou mouillé par de l'huile ou de l'eau.

REMARQUE

Afin d'expulser les débris et la poussière, faire fonctionner régulièrement le moteur sans charge.

7. Nettoyage de l'extérieur

Quand l'outil électrique est sale, l'essuyer avec un chiffon sec et doux ou un chiffon imbibé d'eau savonneuse. Ne pas utiliser de solvant au chlore, d'essence ou de diluant, car ils font fondre les matières plastiques.

8. Rangement

Ranger l'outil électrique dans un endroit où la température est inférieure à 40°C et hors de portée des enfants.

ATTENTION

Lors de l'utilisation et de l'entretien d'un outil électrique, respecter les règlements et les normes de sécurité en vigueur dans le pays en question.

*1 Fixation et retrait du clip de la protection
Tirer sur les languettes tout en retirant le clip de la protection.
Lors de la fixation du clip de la protection, s'assurer que ses languettes (2 emplacements) sont crochetées sur le bord de la protection du disque.

*2 Fixation et réglage de la protection du disque
La protection du disque peut être réglée à un angle optimal pour le travail.
Fixer la protection du disque à l'endroit où son trou est aligné avec la butée du levier avant utilisation.

*3 Vendu séparément

*4 **AVERTISSEMENT**

Avant l'utilisation, assurez-vous de serrer l'écrou de roue avec la clé fournie.

Un serrage insuffisant pourrait provoquer le desserrage des écrous de roue lorsque le frein est activé.

REMARQUE

La rondelle du disque est spécifique à ce produit. Ne l'utilisez pas avec un autre produit.

*5 Lorsque la protection contre le redémarrage après une coupure d'alimentation a été activée, mettez l'interrupteur de puissance en position **ARRÊT** et attendez 1 seconde avant de redémarrer l'outil électrique.

*6 Angle de meulage et méthode de meulage
Exercer sur la machine une pression mesurée et effectuer des allers-retours sur la surface, afin que la surface de la pièce à usiner ne devienne pas trop chaude.

Dégrossissage : pour obtenir un résultat correct, travailler à un angle d'application compris entre 15° et 30°.

Lorsque la disque de la meuleuse est neuve, son coin peut s'enfoncer lorsqu'elle est poussée vers l'avant, par conséquent tirer vers l'arrière comme indiqué en "a" pendant l'utilisation.

Une fois que le bord du disque est usé, la pièce à usiner peut être meulée dans les deux sens.

*7 Réglage du nombre de rotations

Ce modèle est équipé d'un entraînement à vitesse variable infinie électronique et le nombre de tours peut changer en fonction de l'utilisation.

Si l'on tourne la bague d'échelle et qu'on la règle sur 6, le nombre de rotations augmente, et si on la tourne sur 1, le nombre de rotations diminue.

Avant l'utilisation, régler le nombre de rotations avec la bague. Pour ce faire, voir le tableau ci-dessus à titre indicatif.

Bague	Utilisation	Outils
1	Polissage, finissage	Meule radiale
2	Retrait de peinture ou de revêtement	Disque de ponçage
3	Retrait de rouille	
4	Retrait d'ébarbures	
5	Affûtage	Disque à moyeu déporté
6	Gros affûtage Coupe	Disque à moyeu déporté Meule diamantée

REMARQUE

Faire attention de ne pas tourner la bague sur une valeur en-dessous de 1 ni au-dessus de 6.

*8 Travail de coupe

Lors des travaux de tronçonnage, travaillez toujours en sens opposé. Sinon, la machine risque de sortir de la ligne de coupe de façon incontrôlée. Toujours travailler avec une avance mesurée, adaptée au matériau à usiner. Ne pas positionner la machine de travers, ne pas appuyer dessus ni la faire osciller.

Français

GARANTIE

Nous garantissons que l'ensemble des outils électriques HiKOKI sont conformes aux réglementations spécifiques statutaires/nationales. Cette garantie ne couvre pas les défauts ni les dommages inhérents à une mauvaise utilisation, une utilisation abusive ou l'usure et les dommages normaux. En cas de réclamation, veuillez envoyer l'outil électrique, en l'état, accompagné du CERTIFICAT DE GARANTIE qui se trouve à la fin du mode d'emploi, dans un service après-vente HiKOKI agréé.

Au sujet du bruit et des vibrations

Les valeurs mesurées ont été déterminées en fonction de la norme EN62841 et déclarées conformes à ISO 4871.

Niveau de puissance sonore pondérée A : 95 dB (A)
Niveau de pression acoustique pondérée A : 87 dB (A)
Incertitude K : 3 dB (A).

Porter des protections anti-bruit.

Valeurs totales des vibrations (somme vectorielle triaxiale) déterminées conformément à EN62841.

Meulage de finition :
Valeur d'émission de vibration $a_{h, AG} = 5,3 \text{ m/s}^2$
Incertitude K = 1,5 m/s^2

Coupure:
Valeur d'émission de vibration $a_{h, CO} = 5,4 \text{ m/s}^2$
Incertitude K = 1,5 m/s^2

La valeur totale déclarée des vibrations et la valeur déclarée des émissions sonores ont été mesurées conformément à une méthode de test normalisée et peuvent être utilisées pour comparer un outil avec un autre.

Elles peuvent également être utilisées dans une évaluation préliminaire de l'exposition.

AVERTISSEMENT

- Les vibrations et les émissions sonores lors de l'utilisation réelle de l'outil électrique peuvent différer de la valeur totale déclarée en fonction de la manière dont l'outil est utilisé, en particulier du type de pièce à usiner ; et
- Identifier les mesures de protection de l'utilisateur fondées sur une estimation de l'exposition en conditions d'utilisation (tenant compte de tous les aspects du cycle d'utilisation, tels que les moments où l'outil est mis hors tension ou lorsqu'il tourne à vide en plus des temps de déclenchements).
- Le meulage de fines tôles métalliques ou autres structures vibrant facilement dotées d'une grande surface peut générer une émission totale beaucoup plus élevée (jusqu'à 15 dB) que les valeurs d'émission de bruit déclarées.

De telles pièces à usiner doivent, autant que possible, être empêchées de produire du bruit, par des mesures appropriées telles que l'application d'épais tapis d'amortissement souples.

L'augmentation du bruit doit également être prise en compte pour l'évaluation des risques d'exposition au bruit et la sélection d'une protection suffisante contre la chaleur.

REMARQUE

Par suite du programme permanent de recherche et de développement HiKOKI, ces spécifications peuvent faire l'objet de modifications sans avis préalable.

AVVERTIMENTI GENERALI DI SICUREZZA SUGLI UTENSILI ELETTRICI

⚠ AVVERTENZA

Leggere tutti gli avvertimenti di sicurezza, le istruzioni e le specifiche in dotazione con il presente utensile elettrico.

La mancata osservanza di tutte le istruzioni elencate di seguito può provocare scosse elettriche, incendio e/o lesioni gravi.

Salvare tutti gli avvertimenti e le istruzioni per riferimenti futuri.

Il termine "elettroutensili" riportato nelle avvertenze si riferisce agli elettroutensili azionati con alimentazione di rete (via cavi) o a batterie (senza cavi).

1) Sicurezza dell'area operativa

a) Mantenere l'area operativa pulita e ordinata.

Aree operative sporche o disordinate possono favorire gli infortuni.

b) Non utilizzare gli elettroutensili in atmosfere esplosive, ad es. in presenza di liquidi, gas o polveri infiammabili.

Gli elettroutensili generano delle scintille che potrebbero accendere la polvere o i fumi.

c) Tenere lontani bambini e astanti durante l'utilizzo degli elettroutensili.

Qualsiasi distrazione può essere causa di perdita di controllo.

2) Sicurezza elettrica

a) Le spine degli elettroutensili devono essere idonee alle prese disponibili. Non modificare mai le prese. Con gli elettroutensili a massa (messi a terra), non utilizzare alcun adattatore.

L'utilizzo di spine intatte e corrispondenti alle prese disponibili ridurrà il rischio di scosse elettriche.

b) Evitare qualsiasi contatto con le superfici a massa o a terra, quali tubi, radiatori, fornelli e frigoriferi.

In caso di messa a terra o massa del corpo, sussiste un maggior rischio di scosse elettriche.

c) Non esporre gli elettroutensili alla pioggia o all'umidità.

La penetrazione di acqua negli elettroutensili aumenterà il rischio di scosse elettriche.

d) Non tirare il cavo. Non utilizzarlo per il trasporto, o per tirare o scollegare l'elettroutensile.

Tenere il cavo lontano da fonti di calore, oli, bordi appuntiti o parti in movimento.

Cavi danneggiati o attorcigliati possono aumentare il rischio di scosse elettriche.

e) Durante l'uso degli elettroutensili all'esterno, utilizzare una prolunga idonea per usi esterni.

L'utilizzo di cavi per esterno riduce il rischio di scosse elettriche.

f) Se è impossibile evitare l'impiego di un elettroutensile in un luogo umido, utilizzare l'alimentazione protetta da un dispositivo a corrente residua (RCD).

L'uso di un RCD riduce il rischio di scosse elettriche.

3) Sicurezza personale

a) Durante l'uso degli elettroutensili, state all'erta, verificate ciò che state eseguendo e adottate sempre il buon senso.

Non utilizzate gli elettroutensili qualora siate stanchi, sotto l'influenza di farmaci, alcol o cure mediche.

Anche un attimo di disattenzione durante l'uso degli elettroutensili potrebbe essere causa di gravi lesioni personali.

b) Indossate l'attrezzatura di protezione personale. Indossate sempre le protezioni oculari.

L'attrezzatura protettiva, quali maschera facciale, calzature di sicurezza antiscivolo, caschi o protezioni uditive, utilizzata nelle condizioni appropriate, ridurrà il rischio di lesioni personali.

c) Impedite le accensioni involontarie. Prima del collegamento a una sorgente di alimentazione e/o pacco batteria e prima di raccogliere o trasportare l'utensile, verificate che l'interruttore sia posizionato su OFF.

Il trasporto degli elettroutensili tenendo le dita sull'interruttore o l'attivazione elettrica degli utensili che hanno l'interruttore su ON, implica il rischio di incidenti.

d) Prima di attivare l'elettroutensile, rimuovete qualsiasi chiave di regolazione.

Lasciando la chiave in un componente in rotazione dell'elettroutensile, sussiste il rischio di lesioni personali.

e) Mantenersi in equilibrio. Mantenersi sempre su due piedi, in equilibrio stabile.

Ciò consente di controllare al meglio l'elettroutensile in caso di situazioni impreviste.

f) Vestirsi in modo adeguato. Non indossare abiti larghi o gioielli. Tenere i capelli e gli abiti lontani dalle parti in movimento.

Abiti allentati, gioielli e capelli lunghi potrebbero impigliarsi nelle parti in movimento.

g) In caso di dispositivi provvisti di collegamento ad apparecchiature di rimozione e raccolta polveri, verificare che queste siano collegate e utilizzate in modo adeguato.

L'utilizzo della raccolta della polvere può ridurre i rischi connessi alle polveri.

h) Non lasciare che la familiarità acquisita con l'uso frequente di strumenti consenta di diventare troppo sicuri di sé e ignorare i principi di sicurezza dello strumento.

Un'azione disattenta può causare gravi lesioni in una frazione di secondo.

4) Utilizzo e manutenzione degli elettroutensili

a) Non utilizzare elettroutensili non idonei. Utilizzare l'elettroutensile idoneo alla propria applicazione.

Utilizzando l'elettroutensile corretto, si garantirà un'esecuzione migliore e più sicura del lavoro, alla velocità di progetto.

b) Non utilizzare l'elettroutensile qualora non sia possibile accenderlo/spegnolo tramite l'interruttore.

È pericoloso utilizzare elettroutensili che non possano essere azionati dall'interruttore. Provvedere alla relativa riparazione.

c) Prima di effettuare qualsiasi regolazione, sostituire gli accessori o riporre gli utensili elettrici, scollegare la spina dalla presa elettrica e/o rimuovere il pacco batteria, se staccabile, dall'utensile elettrico.

Queste misure di sicurezza preventive riducono il rischio di avvio involontario dell'elettroutensile.

d) Depositare gli elettroutensili non utilizzati lontano dalla portata dei bambini ed evitare che persone non esperte di elettroutensili o non a conoscenza di quanto riportato sulle presenti istruzioni azionino l'elettroutensile.

È pericoloso consentire che utenti non esperti utilizzino gli elettroutensili.

- e) **Manutenzione di utensili elettrici e accessori.** Verificare che non vi siano componenti in movimento disallineati o bloccati, componenti rotti o altre condizioni che potrebbero influenzare negativamente il funzionamento dell'utensile elettrico. In caso di guasti, provvedere alla riparazione dell'elettrotensile prima di riutilizzarlo.
Molti incidenti sono causati da una scarsa manutenzione.
- f) **Mantenere gli strumenti di taglio affilati e puliti.** *Gli strumenti di taglio in condizioni di manutenzione adeguata, con bordi affilati, sono meno soggetti al bloccaggio e sono più facilmente controllabili.*
- g) **Utilizzare l'elettrotensile, gli accessori, le punte, ecc. in conformità a quanto riportato nelle presenti istruzioni, tenendo in debita considerazione le condizioni operative e il tipo di lavoro da eseguire.**
L'uso dell'utensile elettrico per operazioni diverse da quelle previste potrebbe causare una situazione pericolosa.
- h) **Tenere le maniglie e le superfici di presa asciutte, pulite e libere da olio e grasso.**
Maniglie e superfici di presa scivolose non consentono una movimentazione e un controllo sicuri dell'utensile in situazioni impreviste.
- 5) **Assistenza**
- a) **Affidate le riparazioni dell'elettrotensile a persone qualificate che utilizzino solamente parti di ricambio identiche.**
Ciò garantirà il mantenimento della sicurezza dell'elettrotensile.

PRECAUZIONI

Tenere lontano dalla portata di bambini e invalidi. Quando non utilizzati, gli strumenti dovranno essere depositi lontano dalla portata di bambini e invalidi.

AVVERTIMENTI DI SICUREZZA COMUNI PER LE OPERAZIONI DI SMERIGLIATURA O DI TAGLIO ABRASIVO

- a) **Questo utensile elettrico ha lo scopo di funzionare come smerigliatrice o utensile di taglio. Leggere tutti gli avvertimenti di sicurezza, istruzioni e specifiche in dotazione con il presente utensile elettrico.**
La mancata osservanza di tutte le istruzioni elencate di seguito può risultare in scosse elettriche, incendio e/o lesioni gravi.
- b) **L'esecuzione di operazioni come la sabbatura, la spazzolatura metallica, la lucidatura o il taglio di fori non è consigliabile con questo utensile elettrico.**
Le operazioni per le quali l'utensile elettrico non è stato progettato possono creare un pericolo e causare lesioni personali.
- c) **Non convertire l'utensile elettrico perché venga azionato in un modo che non sia stato specificamente progettato e specificato dal produttore dell'utensile.**
Tale conversione potrebbe causare la perdita di controllo e gravi lesioni personali.
- d) **Non utilizzare accessori che non siano stati specificatamente progettati e specificati dal produttore dell'utensile.**
Il solo fatto che l'accessorio possa essere fissato all'utensile elettrico non significa che ne garantisca un funzionamento sicuro.
- e) **La velocità nominale dell'accessorio deve essere almeno uguale alla velocità massima contrassegnata sull'utensile elettrico.**
Gli accessori utilizzati ad una velocità superiore a quella nominale si possono rompere e sgretolarsi in volo.
- f) **Il diametro esterno e lo spessore del vostro accessorio devono rientrare entro la capacità nominale dell'utensile elettrico.**
Gli accessori dalle dimensioni errate non possono essere adeguatamente protetti o controllati.
- g) **Le dimensioni del montaggio dell'accessorio devono corrispondere alle dimensioni dell'hardware di montaggio dell'utensile elettrico.**
Gli accessori che non corrispondono alla struttura di montaggio dell'utensile elettrico non saranno in equilibrio, vibreranno eccessivamente e potrebbero causare la perdita di controllo.
- h) **Non usate accessori danneggiati. Prima di ciascun utilizzo, ispezionate l'accessorio come le mole abrasive per controllare la presenza di schegge e crepe, la presenza di crepe, lacerazioni o eccessiva usura nel platello di supporto, la presenza di cavi allentati o incrinati nella spazzola di metallo. Se l'utensile elettrico o l'accessorio viene fatto cadere, esaminare la presenza di eventuali danni o installare un accessorio non danneggiato. Dopo aver ispezionato e installato un accessorio, posizionare voi stessi e gli eventuali passanti lontano dal piano dell'accessorio rotante e utilizzate l'utensile elettrico alla velocità a vuoto massima per un minuto.**
Gli accessori danneggiati normalmente si sgretoleranno durante questo periodo di prova.
- i) **Indossate apparecchiature di protezione personale. A seconda dell'applicazione, utilizzate una visiera e occhiali di sicurezza. A seconda delle necessità, indossate una maschera per la polvere, protezioni per l'udito, guanti e un grembiule in grado di fermare frammenti abrasivi o di lavorazione.**
La protezione oculare deve essere in grado di fermare i detriti volanti generati dalle varie operazioni. La maschera per la polvere o il respiratore deve essere in grado di filtrare le particelle generate dall'operazione. L'esposizione prolungata al rumore di elevata intensità può causare la perdita dell'udito.
- j) **Tenete i passanti a distanza di sicurezza dalla zona di lavoro. Chiunque entra nella zona di lavoro deve indossare apparecchiature di protezione personale.**
I frammenti del pezzo da lavorare o di un accessorio rotto possono volare via e causare lesioni al di là dell'immediata zona di lavorazione.
- k) **Tenete l'utensile elettrico solo per le superfici di afferraggio isolate, quando eseguite un'operazione dove l'accessorio di taglio può entrare a contatto con del cablaggio nascosto o con il proprio cavo.**
Il contatto dell'accessorio da taglio con un filo in tensione potrebbe mettere in tensione le parti metalliche esposte dell'utensile elettrico e dare una scossa elettrica all'operatore.
- l) **Posizionate il cavo lontano dall'accessorio rotante.**
Se perdetevi il controllo, il cavo potrebbe essere tagliato o impigliato e potrebbe tirare la vostra mano o il vostro braccio nell'accessorio rotante.
- m) **Non posate mai l'utensile elettrico finché l'accessorio non si è completamente arrestato.**
L'accessorio rotante potrebbe afferrare la superficie e farvi perdere il controllo dell'utensile elettrico.

n) **Non utilizzate l'utensile elettrico mentre lo state trasportando al vostro fianco.**

Il contatto accidentale con l'accessorio rotante potrebbe impigliare i vostri indumenti, tirando l'accessorio verso il vostro corpo.

o) **Pulite regolarmente le ventole d'aria dell'utensile elettrico.**

La ventola del motore attirerà la polvere all'interno dell'alloggiamento e l'accumulo eccessivo di metallo polverizzato potrebbe causare pericoli elettrici.

p) **Non utilizzate l'utensile elettrico vicino ai materiali infiammabili.**

Le scintille potrebbero far prendere fuoco a tali materiali.

q) **Non utilizzate accessori che richiedono refrigeranti liquidi.**

L'utilizzo di acqua o altri refrigeranti liquidi potrebbe causare elettrocuzione o scosse elettriche.

RINCULO E RELATIVE AVVERTENZE

Il rinculo è una reazione improvvisa provocata da una mola rotante, platorello di supporto, spazzola o altro accessorio pinzati o impigliati. Ciò causa un rapido arresto dell'accessorio rotante che a sua volta provoca la perdita di controllo dell'utensile elettrico, costringendolo ad andare nella direzione opposta della rotazione dell'accessorio al punto di attacco.

Per esempio, se una mola abrasiva viene impigliata o pinzata dal pezzo della lavorazione, l'estremità della mola che entra nel punto di pinzaggio può scavare nella superficie del materiale causando lo spostamento o rinculo della mola. La mola può saltare verso l'operatore o via da esso, a seconda della direzione del movimento della mola al punto di pinzaggio.

È inoltre possibile che le mole abrasive si spezzino in queste condizioni.

Il rinculo è il risultato di un utilizzo erraneo dell'utensile elettrico e/o di procedure o condizioni di utilizzo erranee e può essere evitato prendendo i necessari provvedimenti elencati di seguito.

a) **Mantenere una presa ferma con entrambe le mani sull'utensile elettrico e posizionare il corpo e il braccio in modo da permettere di resistere al contraccolpo. Utilizzate sempre la maniglia ausiliaria, per il massimo controllo sul rinculo o la reazione di coppia durante l'avviamento.**

L'operatore è in grado di controllare le reazioni di coppia o le forze del rinculo se vengono prese le adeguate precauzioni.

b) **Non posizionate mai la vostra mano vicino all'accessorio rotante.**

L'accessorio potrebbe avere una reazione di rinculo sulla vostra mano.

c) **Non posizionate il vostro corpo nella zona dove si sposterà l'utensile se si verifica il rinculo.**

Il rinculo spingerà l'utensile nella direzione opposta al movimento della mola al punto di impigliamento.

d) **Fate particolare attenzione quando lavorate angoli, estremità appuntite, ecc. Evitate di far saltare e impigliare l'accessorio.**

Gli angoli, le estremità appuntite o gli sbalottamenti hanno una tendenza a far impigliare l'accessorio rotante e causare la perdita del controllo o rinculo.

e) **Non fissare una lama per l'intaglio del legno di una sega a catena, una mola a diamante segmentata con una distanza periferica superiore a 10 mm o una lama sega dentata.**

Tali lame creano rinculo e perdita del controllo frequenti.

AVVERTIMENTI DI SICUREZZA SPECIFICI PER LE OPERAZIONI DI SMERIGLIATURA E DI TAGLIO ABRASIVO

a) **Utilizzare solo tipi di mole specificati per l'utensile elettrico e per la specifica protezione progettata per la mola selezionata.**

Le mole per le quali l'utensile elettrico non è stato progettato non possono essere adeguatamente protette e non sono sicure.

b) **La superficie di molatura delle ruote centrali abbassate deve essere montata sotto al piano del labbro di protezione.**

Una ruota montata in modo errato che sporge sul piano del labbro di protezione non può essere adeguatamente protetta.

c) **Il carter deve essere fermamente fissato all'utensile elettrico e posizionato per la massima sicurezza, in modo che una quantità minima di mola sia esposta verso l'operatore.**

La protezione aiuta a proteggere l'operatore dai frammenti di ruota, contatto accidentale con la ruota e scintille che potrebbero bruciare gli indumenti.

d) **Le mole devono essere utilizzate solo per le applicazioni specificate. Per esempio: non smerigliate con il lato della mola di taglio.**

Le mole di taglio abrasive servono per la smerigliatura periferica, le forze laterali applicate a tali mole possono causarne la rottura.

e) **Utilizzate sempre flange di mole non danneggiate che siano delle dimensioni e forma corrette per la mola selezionata.**

Le flange delle mole corrette supportano la mola riducendo la possibilità di rottura della mola. Le flange per le mole di taglio possono differire da quelle delle mole di smerigliatura.

f) **Non utilizzate mole usurate da utensili elettrici più grossi.**

Una mola intesa per utensili elettrici di maggiori dimensioni non è adatta per la velocità superiore di un utensile più piccolo e potrebbe scoppiare.

g) **Quando si utilizzano mole per uso doppio, utilizzare sempre la protezione corretta per l'applicazione in esecuzione.**

Il mancato utilizzo della protezione corretta potrebbe non fornire il livello di protezione desiderato, il che potrebbe causare gravi lesioni.

AVVERTIMENTI DI SICUREZZA AGGIUNTIVI SPECIFICI PER LE OPERAZIONI DI TAGLIO ABRASIVO

a) **Non "inceppate" la mola di taglio o applicate una pressione eccessiva. Non tentate di fare una profondità di taglio eccessiva.**

La sovrasollecitazione della mola aumenta il carico e la possibilità che la mola si attorcigli o incastri nel taglio e pertanto l'insorgenza del rinculo o della rottura della mola.

b) **Non posizionate il corpo in linea con e dietro la mola rotante.**

Quando la mola, al punto di funzionamento, si sposta lontano dal corpo, il possibile rinculo potrebbe spingere la mola rotante e l'utensile elettrico direttamente verso di voi.

Italiano

- c) **Quando la mola si incastra o interrompe un taglio per qualsiasi ragione, spegnere l'utensile elettrico e tenerlo fermo finché la mola non si arresta completamente. Non tentate mai di rimuovere la mola di taglio dal taglio mentre la mola è in movimento altrimenti potrebbe verificarsi il rinculo.**
Investigate e prendete i necessari provvedimenti per eliminare la causa dell'inceppamento della mola.
- d) **Non riavviate l'operazione di taglio nel pezzo da lavorare. Lasciate che la mola raggiunga la velocità totale e rientrate attentamente nel taglio.**
La mola potrebbe incepparsi, saltare o causare il rinculo se l'utensile elettrico viene riavviato nel pezzo da lavorare.
- e) **Supportare i pannelli o qualsiasi pezzo da lavorare di grosse dimensioni per minimizzare il rischio di pizzicamento della mola e rinculo.**
I pezzi da lavorare di grosse dimensioni tendono a cedere sotto il loro stesso peso. È necessario posizionare dei supporti sotto il pezzo da lavorare vicino alla linea di taglio e vicino all'estremità del pezzo da lavorare su ambo i lati della mola.
- f) **Prestare particolare attenzione durante l'esecuzione di un "taglio a tasca" in pareti esistenti o in altre zone cieche.**
La mola sporgente potrebbe tagliare le tubazioni del gas o dell'acqua, i cavi elettrici od oggetti che possono causare il rinculo.
- g) **Non tentare di eseguire tagli curvi.**
La sovrasolicitazione della mola aumenta il carico e la possibilità che la mola subisca una torsione o si incastri nel taglio e pertanto l'insorgenza del contraccolpo o della rottura della mola, che possono causare gravi lesioni.
- Verificare che le aperture di ventilazione siano mantenute libere, quando si lavora in ambienti polverosi; se fosse necessario eliminare la polvere, scollegare prima l'attrezzo dall'alimentazione elettrica (utilizzare oggetti non metallici), evitando di danneggiare l'interno dell'attrezzo;
 - Indossare sempre protezioni per occhi e orecchie. Indossare altri dispositivi di protezione personale, quali maschera antipolvere, guanti, casco e grembiule;
 - Prestare attenzione alla mola, che continua a ruotare dopo lo spegnimento dell'attrezzo.
 - Quando si utilizza il doppio uso (mole combinate di smerigliatura e di taglio), utilizzare solo la protezione per la mola di tipo A. (Vedere pagina 176)
 - Quando si utilizza una protezione per mola di tipo A per la molatura laterale, la protezione potrebbe interferire con il pezzo causando un controllo scadente.
 - Quando si utilizza una protezione per mola di tipo B per operazioni di taglio con dischi da taglio legati, vi è un maggior rischio di esposizione alle scintille e alle particelle emesse, nonché all'esposizione ai frammenti della mola in caso di scoppio della mola.
 - Quando si utilizza una protezione per mole di tipo A, B per operazioni di taglio o smerigliatura laterale in calcestruzzo o muratura, vi è un maggior rischio di esposizione alla polvere e di perdita di controllo che provoca un contraccolpo.
 - Non utilizzare dischi diamantati per troncatura a segmenti con fenditure maggiori di 10 mm. Sono consentiti soltanto angoli di taglio negativi.
 - Il pezzo in lavorazione dev'essere saldamente appoggiato e fissato in modo da non scivolare, ad es. mediante appositi dispositivi di fissaggio. I pezzi in lavorazione di grandi dimensioni devono essere fissati adeguatamente.
 - Rispettare le indicazioni del produttore dell'utensile e degli accessori. Proteggere i dischi dal grasso e dagli urti.
 - Gli utensili devono essere conservati e manipolati con cura secondo le istruzioni del produttore.

ISTRUZIONI DI SICUREZZA GENERALI PER SMERIGLIATRICI

- Fissare saldamente l'impugnatura laterale, tenere l'alloggiamento e l'impugnatura laterale con entrambe le mani e sostenere saldamente il corpo dell'utensile. (Fig. 2)
- Verificare che la velocità riportata sulla mola sia pari o superiore alla velocità nominale della smerigliatrice;
- Verificare che le dimensioni della mola siano compatibili con la smerigliatrice;
- Ispezionare la mola prima dell'utilizzo, evitare l'utilizzo di prodotti scheggiati, rotti o comunque danneggiati;
- Verificare che le mole e le punte montate siano installate secondo le istruzioni del produttore;
- Utilizzare i tamponi se questi vengono forniti con il prodotto abrasivo incollato, e quando sono richiesti.
- Verificare che il prodotto abrasivo sia montato e fissato correttamente prima dell'uso; far funzionare l'attrezzo a vuoto per 30 secondi in posizione sicura, arrestandolo immediatamente in caso di forti vibrazioni o altre anomalie. Se si verifica tale condizione, controllare la macchina per determinarne la causa;
- Se l'attrezzo viene fornito con una protezione, evitare di utilizzarlo senza tale protezione;
- Evitare l'utilizzo di boccole di riduzione o adattatori separati per adattare mole con fori più grandi;
- Nel caso di attrezzi da utilizzare con mole a foro filettato, verificare che la filettatura della mola sia lunga a sufficienza da accettare la lunghezza dell'albero;
- Non utilizzare mole da taglio per smerigliare lateralmente;
- Evitare che le scintille create dalla lavorazione causino rischi, vale a dire che colpiscono persone o possano accendere sostanze infiammabili;

⚠ AVVERTENZA

- Quando si utilizza una mola da taglio, assicurarsi di fissare una protezione per mola di tipo A.
- Quando si utilizza una mola da smerigliatura, assicurarsi di fissare una protezione per mola di tipo B.
- Per motivi di sicurezza, utilizzare solo la protezione per mola fornita per il rispettivo accessorio. L'uso di una protezione per mola non corretta può provocare la perdita di controllo e gravi lesioni. Vedere anche pagina 176.

PRECAUZIONI DI SICUREZZA AGGIUNTIVE

1. Assicurarsi che la rete di alimentazione che si vuole usare sia compatibile con le caratteristiche relative all'alimentazione di corrente specificate nella piastrina dell'apparecchio.
2. Assicurarsi che l'interruttore sia in posizione SPENTO. Se la spina è infilata in una presa mentre l'interruttore è acceso, l'utensile elettrico si mette immediatamente in moto, facilitando il verificarsi di incidenti gravi.
3. Quando l'ambiente di lavoro è lontano da una presa di corrente, usare una prolunga del cavo di sufficiente spessore e di prestazione adeguata. La prolunga deve essere più corta possibile.
4. Assicurarsi che la mola da usare sia del tipo giusto e non abbia incrinature o difetti sulla superficie. Assicurarsi anche che la mola sia ben montata e che il dado della mola sia ben stretto.

5. Verificare che il pulsante di bloccaggio sia disinnestato premendolo due o tre volte prima di accendere l'elettrotensile.
6. Per prolungare la vita dell'utensile e assicurare un lavoro di rifinitura di prima qualità, è importante che la macchina non sia sovraccaricata esercitando troppa pressione. In moltissimi casi il solo peso della macchina è sufficiente per una efficace molatura. Una pressione troppo forte porta ad una riduzione della velocità di rotazione, ad una minore rifinitura di superfici ad un sovraccarico che potrebbe ridurre la vita della macchina.
7. La mola continua a ruotare dopo che l'utensile è stato spento.
Dopo aver spento la macchina, non posarla fino a che la mola non sia completamente arrestata. Oltre ad evitare gravi incidenti, questa precauzione riduce la quantità di polvere e di detriti aspirati all'interno della macchina.
8. Quando la macchina non è usata è necessario staccare la spina dalla presa.
9. Assicurarsi di spegnere (OFF) e di scollegare la spina del cavo dalla presa di corrente per evitare incidenti gravi prima dell'assemblaggio e smontaggio della mola.
10. Quando si usa l'attrezzo non impostato per girare a piena velocità (scala della manopola su 6), il motore non può essere raffreddato sufficientemente in quanto il numero di giri non è alto. Questo potrebbe essere causa di bruciatura e danneggiamento del motore prima dell'attivazione del meccanismo di protezione da sovraccarico.
Quando l'attrezzo non viene usato a piena velocità (scala della manopola su 6), si raccomanda di appoggiarlo leggermente sulla superficie del materiale.







11. Precauzioni durante l'utilizzo vicino ad apparecchiature di saldatura
Quando si utilizza la smerigliatrice nelle immediate vicinanze di apparecchiature di saldatura, la velocità rotazionale potrebbe diventare instabile. Non utilizzare la smerigliatrice vicino ad apparecchiature di saldatura.
12. RCD
Si raccomanda di usare sempre un interruttore differenziale con una potenza nominale di 30 mA o meno.
13. Non azionare da una sorgente di corrente di alimentazione diretta, da un ripetitore o da qualsiasi altro tipo di trasformatore. Farlo potrebbe non solo causare danni al macchinario, ma potrebbe anche causare incidenti.
14. Alcuni generatori mobili potrebbero non essere utilizzabili con la macchina.

17	Tacca del corpo	24	Disco diamantata (venduta separatamente)
18	Foro di protezione mola	25	Rete
19	Sporgenza della leva	26	Spazzola morbida
20	Rondella ruota	27	Mola a tazza diamantata (venduta separatamente)
21	Dado della mola	28	Adattatore di aspirazione polvere (Per mola a tazza diamantata) (venduta separatamente)
22	Chiave	29	Adattatore di aspirazione polvere (Per mola diamantata) (venduta separatamente)
23	Mola di taglio abrasiva (venduta separatamente)		

SIMBOLI

AVVERTENZA

Di seguito mostriamo i simboli usati per la macchina. Assicurarsi di comprenderne il significato prima dell'uso.

	G13VE2: Smerigliatrice angolare
	Per ridurre il rischio di lesioni, l'utente deve leggere il manuale delle istruzioni.
	Indossate sempre le protezioni oculari.
	Utilizzare sempre l'utensile elettrico con due mani
	Non adatto a operazioni di taglio Quando si utilizza una mola da taglio, assicurarsi di fissare una protezione per mola di tipo A. Quando si utilizza una protezione per mola di tipo B per operazioni di taglio con dischi da taglio legati, vi è un maggior rischio di esposizione alle scintille e alle particelle emesse, nonché all'esposizione ai frammenti della mola in caso di scoppio della mola.
	Solo per Paesi UE Non gettare le apparecchiature elettriche tra i rifiuti domestici! Secondo la Direttiva Europea 2012/19/UE sui rifiuti di apparecchiature elettriche ed elettroniche e la sua attuazione in conformità alle norme nazionali, le apparecchiature elettriche esauste devono essere raccolte separatamente, al fine di essere reimpiegate in modo eco-compatibile.
V	Tensione nominale
~	Corrente alternata
n	Velocità nominale
min-1	Giri al minuto

NOMI DEI COMPONENTI (Fig. 1–Fig. 13, Pagina 176)

①	Motore	⑨	Alloggiamento
②	Targhetta	⑩	Coperchio posteriore
③	Pulsante di bloccaggio	⑪	Filtro
④	Impugnatura laterale	⑫	Selettore
⑤	Coperchio ingranaggi	⑬	Fermaglio protezione (montato sulla protezione per mola quando è imballata)
⑥	Ruota con centro depresso (venduto separatamente)	⑭	Linguette del fermaglio di protezione (2 posizioni)
⑦	Protezione ruota senza utensili	⑮	Leva
⑧	Interruttore	⑯	Sporgenza della protezione mola

	Accensione
	Spegnimento
	Bloccare
	Sbloccare
	Scollegare la spina di corrente dalla presa elettrica
	Avvertenza
	Strumento di classe II

Controllo elettronico

- Avvio morbido
Riduce il rinculo contro l'operatore gestendo il numero di rotazioni durante l'avvio.
- Protezione dal riavvio a tensione 0
La funzione di protezione dal riavvio a tensione 0 impedisce all'utensile elettrico di riavviarsi dopo che la corrente è stata temporaneamente sospesa durante il funzionamento.
- Velocità costante
- Protezione da sovraccarico
Questa funzione di protezione interrompe l'alimentazione elettrica del motore in caso di sovraccarico dello stesso o in caso di una cospicua riduzione della velocità di rotazione durante il funzionamento.
Quando viene attivata la funzione di protezione da sovraccarico, il motore potrebbe arrestarsi.
In tal caso, rilasciare l'interruttore dell'utensile ed eliminare le cause del sovraccarico.
Dopo ciò, sarà possibile riutilizzarlo.
- Funzione di controllo recupero rotazione
Quando il motore viene arrestato a causa di un sovraccarico, se la causa viene eliminata, il motore riprende automaticamente il funzionamento.
Durante la smerigliatura, se il motore si arresta a causa di una pressione eccessiva con la smerigliatrice, sollevare delicatamente il corpo dell'utensile per riavviare la rotazione.
Quando il motore viene arrestato per un certo periodo di tempo, non si ripristina, con il fine di protezione dell'unità e per la sicurezza.
Spegnerlo una volta e riaccenderlo per avviarlo.
- Protezione da surriscaldamento
Questa funzione di protezione interrompe l'alimentazione del motore e arresta l'utensile elettrico in caso di surriscaldamento del motore durante il funzionamento.
Quando viene attivata la funzione di protezione da surriscaldamento, il motore potrebbe arrestarsi.
In tal caso, rilasciare l'interruttore dell'utensile e lasciar raffreddare per pochi minuti.
Dopo ciò, sarà possibile riutilizzarlo.

NOTA

- Per evitare che l'utensile con punta cada, il freno non verrà applicato quando l'interruttore viene rilasciato subito dopo l'avvio.
- A causa del continuo programma di ricerche e sviluppo della HIKOKI, le caratteristiche riportate in questo foglio sono soggette cambiamenti senza preventiva comunicazione.

MONTAGGIO E OPERAZIONE

Azione	Figura	Pagina
Fissaggio e rimozione del fermaglio di protezione*1	3	2
Fissaggio e regolazione del carter della mola*2	4	2
Fissaggio dell'impugnatura laterale	5	3
Assemblaggio della mola a centro depresso*3*4	6	3
Assemblaggio della mola da taglio e della mola diamantata*3*4	7	3
Funzionamento dell'interruttore*5	8	3
Angolo di molatura e metodo di molatura*6	9	3
Regolazione del numero di giri*7	10	4
Lavoro di taglio*8	11	4
Selezione degli accessori	—	177

ACCESSORI STANDARD

In aggiunta all'unità principale (1 unità), la confezione contiene gli accessori elencati di seguito.

- Protezione mola1
- Fermaglio di protezione1
- Impugnatura laterale1
- Chiave.....1

Gli accessori standard possono essere cambiati senza preavviso.

APPLICAZIONI

- Asportazione di bavature di getti e rifinitura di vari tipi di materiali d'acciaio, bronzo e alluminio e oggetti di ghisa.
- Molatura di sezioni saldate o sezioni tagliate a mezzo saldatore.
- Smerigliatura di resine sintetiche, ardesia, mattone, marmo, ecc.
- Taglio di cemento sintetico, pietre, mattoni, marmo e materiali simili.

CARATTERISTICHE

Modello	G13VE2	
Voltaggio	230 V ~	
Potenza assorbita	1320 W	
Velocità nominale	2500–8500 min ⁻¹	
Mola	Diametro esterno	125 mm
	Diametro del foro	22,23 mm
	Spessore	6 mm
Velocità periferica	80 m/s	
Peso*1	2,4 kg	

*1 Peso: Secondo procedura EPTA 01/2014 (compresi protezione mola, rondella della mola, dado della mola e impugnatura; senza cavo)

- *1 Fissaggio e rimozione del fermaglio di protezione
Tirare le linguette mentre si rimuove il fermaglio di protezione.
Quando si fissa il fermaglio di protezione, assicurarsi che le sue linguette (2 posizioni) siano agganciate sul bordo della protezione per mola.
- *2 Fissaggio e regolazione della protezione per mola
La protezione per mola può essere regolata a un angolo ottimale per il lavoro.
Fissare la protezione per mola nella posizione in cui il relativo foro sia allineato con la sporgenza della leva prima dell'uso.
- *3 Venduto separatamente
- *4 **AVVERTENZA**
Prima dell'uso, assicurarsi di stringere il dado della mola con la chiave in dotazione.
In caso contrario, si potrebbe verificare l'allentamento del dado della mola quando il freno è attivato durante una pausa.

NOTA

La rondella della mola è specifica per questo prodotto. Non usarla per altri prodotti.

- *5 Quando si attiva la protezione a tensione 0 contro il riavvio, riportare l'interruttore di alimentazione in posizione SPENTO e attendere almeno un secondo prima di riattivare l'utensile elettrico.
- *6 Angolo di molatura e metodo di molatura
Esercitare con l'utensile una pressione uniforme e spostarsi avanti e indietro, in modo che la superficie del pezzo non si surriscaldi.
Sgrossatura: per ottenere un buon risultato lavorare con un angolo di incidenza di 15°–30°.
Quando la pietra per smerigliatura è nuova, il suo angolo potrebbe scavare all'interno quando viene spinta in avanti, quindi tirare indietro come mostrato in "a" durante l'uso.
Quando il bordo della mola è usurato, il pezzo può essere smerigliato in entrambe le direzioni.
- *7 Regolazione del numero di giri
Questo modello è dotato di un variatore continuo della velocità a tecnologia elettronica ed è in grado di modificare il numero di giri in base all'uso.
Se si regola la scala della manopola su 6, il numero di giri aumenta; regolandola su 1 invece, il numero di giri diminuisce.
Prima dell'uso, impostare il numero di giri usando la manopola. A tal fine, per una guida orientativa, far riferimento alla tabella seguente.

Manopola	Uso	Attrezzi
1	Lucidatura, finitura	Disco di molatura radiale
2	Rimozione di pittura o vernice	Disco di smerigliatura
3	Rimozione di ruggine	
4	Rimozione di sbavature	
5	Molatura	Mola schiacciata al centro
6	Molatura non fine Taglio	Mola schiacciata al centro Mola con diamante

NOTA

Fare attenzione a non regolare la scala della manopola su un valore inferiore a 1 o superiore a 6.

- *8 Lavoro di taglio
Durante i lavori di troncatura alla mola lavorare sempre in controrotazione. In caso contrario esiste il pericolo che il dispositivo possa fuoriuscire in modo incontrollato dal taglio che si sta eseguendo. Procedere con un avanzamento regolare, adeguato al materiale in lavorazione. Non angolare il disco, non esercitare pressione, non oscillare.

MANUTENZIONE ED ISPEZIONE**AVVERTENZA**

- Assicurarsi di commutare l'alimentazione su OFF e di scollegare la spina dalla presa durante la manutenzione e l'ispezione.
- L'uso di mole rotte, deformate o danneggiate può causare la rottura delle mole e provocare gravi lesioni.

1. Controllo della mola

Assicurarsi che la mola sia priva di incrinature e di difetti di superficie.

2. Ispezione delle viti di montaggio

Ispezionare regolarmente le viti di montaggio e assicurarsi che siano ben fissate. Se una di queste dovesse essere allentata, riserrarla immediatamente. Si rischia in caso contrario di provocare incidenti pericolosi.

3. Sostituzione del cavo di alimentazione

Se è necessario sostituire il cavo d'alimentazione, la sostituzione deve essere eseguita da un centro assistenza autorizzato HIKOKI per prevenire pericoli relativi alla sicurezza.

4. Pulizia e ispezione del filtro**AVVERTENZA**

Indossare occhiali di protezione e una maschera antipolvere quando si pulisce il filtro con una pistola ad aria compressa.

L'inosseranza di questa prescrizione può provocare inalazione o esposizione degli occhi a detriti o polvere.

Dopo l'uso, rimuovere eventuali detriti o polvere che aderiscono al filtro con una spazzola morbida. (Fig. 12) Controllare periodicamente il filtro per assicurarsi che sia privo di graffi, scheggiature o lacerazioni. Sostituire con un nuovo filtro se il filtro è danneggiato in qualsiasi modo.

NOTA

Se la rete è ostruita e i detriti o la polvere non possono essere rimossi, staccare il filtro e pulirlo con una pistola ad aria compressa, ecc. (Vedere "Sostituzione del set di filtri (Fig. 13)")

5. Sostituzione del set di filtri (Fig. 13)**NOTA**

- Quando si stacca il filtro, fare attenzione a non lasciare che i detriti entrino nel corpo dell'utensile.
- Lasciare il set di filtri collegato al corpo, tranne quando si pulisce o si sostituisce il set di filtri.

6. Manutenzione del motore

L'avvolgimento del motore è il vero e proprio "cuore" degli attrezzi elettrici. Fare attenzione a non danneggiare l'avvolgimento e/o non bagnarlo con olio o acqua.

NOTA

Per eliminare detriti e polvere, azionare periodicamente il motore senza carico.

7. Pulizia della carcassa dell'utensile

Se l'utensile elettrico è sporco, pulirlo con un panno morbido e asciutto o con un panno inumidito con acqua insaponata. Non usare solventi cloridrici, benzina o diluenti per benzina, in quanto potrebbero deformare la plastica.

8. Conservazione

Conservare l'utensile elettrico in un luogo dove la temperatura sia inferiore a 40°C e lontano dalla portata dei bambini.

Italiano

ATTENZIONE

Nell'uso e nella manutenzione degli utensili elettrici devono essere osservate le normative di sicurezza e i criteri prescritti in ciascun paese.

GARANZIA

Garantiamo gli Utensili Elettrici HiKOKI in conformità alle specifiche normative imposte dalla legge e dai paesi. Questa garanzia non copre difetti o danni dovuti a uso erraneo, abuso o normale usura. In caso di lamentele, si prega di inviare l'Utensile Elettrico, non smontato, insieme al CERTIFICATO DI GARANZIA che si trova al termine di queste Istruzioni per l'uso, ad un Centro di Assistenza Autorizzato HiKOKI.

NOTA

A causa del continuo programma di ricerche e sviluppo della HiKOKI, le caratteristiche riportate in questo foglio sono soggette cambiamenti senza preventiva comunicazione.

Informazioni riguardanti i rumori trasmessi dall'aria e le vibrazioni

I valori misurati sono stati determinati in conformità a EN62841 e descritti in conformità alla normativa ISO 4871.

Livello misurato di potenza sonora pesato A: 95 dB (A)
Livello misurato di pressione sonora pesato A: 87 dB (A)
Incertezza K: 3 dB (A).

Indossare i dispositivi di protezione acustica.

Valori totali di vibrazione (somma vettori triass.) determinati secondo la norma EN62841.

Smerigliatura di superficie:
Valore di emissione vibrazione **a_h, AG** = 5,3 m/s²
Incertezza K = 1,5 m/s²

Taglio:
Valore di emissione vibrazione **a_h, CO** = 5,4 m/s²
Incertezza K = 1,5 m/s²

Il valore totale dichiarato delle vibrazioni e il valore dichiarato delle emissioni acustiche sono stati misurati in conformità a un metodo di prova standard e possono essere utilizzati per confrontare un utensile con un altro.

Possono anche essere usati in una valutazione preliminare dell'esposizione.

AVVERTENZA

- Le vibrazioni e le emissioni di rumore durante l'uso effettivo dell'utensile elettrico possono differire dal valore totale dichiarato a seconda delle modalità di utilizzo dell'utensile, in particolare del tipo di pezzo in lavorazione; e
- Identificare le misure di sicurezza per la protezione dell'operatore basate su stima dell'esposizione nelle effettive condizioni di utilizzo (prendendo in considerazione tutte le parti del ciclo di funzionamento come i tempi in cui l'utensile resta spento e quando funziona senza essere utilizzato in aggiunta al tempo di avvio).
- La smerigliatura di lamine sottili di metallo o di altre strutture facilmente vibranti con una grande superficie può comportare un'emissione totale molto più alta (fino a 15 dB) rispetto ai valori delle emissioni di rumore dichiarati.

Si deve evitare per quanto possibile che questi pezzi emettano suoni tramite misure idonee, per esempio l'applicazione di tappetini di smorzamento flessibili pesanti.

Le maggiori emissioni di rumore devono anche essere considerate sia per la valutazione del rischio di esposizione al rumore sia per selezionare un'adeguata protezione termica.

ALGEMENE VEILIGHEIDSWAARSCHUWINGEN VOOR ELEKTRISCH GEREEDSCHAP

⚠ WAARSCHUWING

Lees alle veiligheidswaarschuwingen, instructies, illustraties en specificaties die met dit elektrisch gereedschap worden meegeleverd.

Niet opvolgen van de waarschuwingen en instructies kan resulteren in een elektrische schok, brand en/of ernstig letsel.

Bewaar alle waarschuwingen en aanwijzingen voor eventuele naslag in de toekomst.

De term „elektrisch gereedschap” heeft zowel betrekking op elektrisch gereedschap dat via de netvoeding van stroom wordt voorzien als gereedschap dat via een accu (snoerloos) van stroom wordt voorzien.

1) Veiligheid van de werkplek

- a) **Zorg voor een schone en goed verlichte werkplek.**

Een rommelige of donkere werkplek verhoogt de kans op ongelukken.

- b) **Gebruik het elektrisch gereedschap niet in een omgeving met ontvlambare of explosieve vloeistoffen, gasen of stof.**

Elektrisch gereedschap kan vonken afgeven. Deze vonkjkes kunnen stofdeeltjes of gasen doen ontbranden.

- c) **Houd kinderen en andere omstanders tijdens het gebruik van elektrisch gereedschap uit de buurt.**

Afleidingen kunnen gevaarlijk zijn.

2) Elektrische veiligheid

- a) **De stekker van het elektrisch gereedschap moet geschikt zijn voor aansluiting op het stopcontact.**

De stekker mag op geen enkele manier gemodificeerd worden. Gebruik geen verloopstekker met geaard elektrisch gereedschap.

Deugdelijke stekkers en geschikte stopcontacten verminderen het risico op een elektrische schok.

- b) **Vermijd lichamelijk contact met geaarde oppervlakken zoals leidingen, radiatoren, fornuizen en koelkasten.**

Wanneer uw lichaam geaard is, loopt u een groter risico op een elektrische schok.

- c) **Stel het elektrisch gereedschap niet bloot aan regen of vochtige omstandigheden.**

Het risico op een elektrische schok wordt vergroot wanneer er water in het elektrische gereedschap terechtkomt.

- d) **Behandel het snoer voorzichtig. Gebruik het snoer niet om het elektrisch gereedschap aan te dragen of mee te slepen en gebruik het snoer niet om de stekker uit het stopcontact te trekken.**

Houd het snoer uit de buurt van warmtebronnen, olie, scherpe randen of bewegende onderdelen. Een beschadigd of verward snoer verhoogt het risico op een elektrische schok.

- e) **Gebruik buitenshuis een verlengsnoer dat specifiek geschikt is voor het gebruik buiten.**

Het gebruik van een snoer dat specifiek geschikt is voor gebruik buitenshuis vermindert het risico op een elektrische schok.

- f) **Als het elektrisch gereedschap in een vochtige omgeving gebruikt moet worden, dient een voeding met aardlekschakelaar te worden gebruikt.**

Gebruik van een aardlekschakelaar vermindert de kans op een elektrische schok.

3) Persoonlijke veiligheid

- a) **Blijf waakzaam, let voortdurend op uw werk en gebruik uw gezond verstand wanneer u elektrisch gereedschap gebruikt.**

Gebruik geen elektrisch gereedschap wanneer u moe bent of onder invloed van drugs, alcohol of medicijnen.

Eén moment van onoplettendheid kan in ernstig lichamelijk letsel resulteren.

- b) **Gebruik persoonlijke beschermingsmiddelen. Draag altijd oogbescherming.**

Beschermingsmiddelen zoals een stofmasker, anti-slip veiligheidsschoenen, een helm of gehoorbescherming, gebruikt voor gepaste omstandigheden, verminderen het risico op lichamelijk letsel.

- c) **Voorkom dat het gereedschap per ongeluk kan starten. Controleer of de schakelaar in de uit-stand staat voordat u de voeding en/of de accu aansluit, het gereedschap oppakt of gaat dragen.**

Zorg ervoor dat u tijdens het verplaatsen van het elektrisch gereedschap uw vingers uit de buurt van de schakelaar houdt en sluit de stroombron niet aan terwijl de schakelaar op aan staat om ongelukken te vermijden.

- d) **Verwijder sleutels en moersleutels uit het gereedschap voordat u het elektrisch gereedschap aanzet.**

Een (moer-)sleutel die op een bewegend onderdeel van het elektrisch gereedschap bevestigd is kan in lichamelijk letsel resulteren.

- e) **Reik niet te ver. Zorg ervoor dat u te allen tijde stevig staat en uw evenwicht behoudt.**

Op deze manier heeft u tijdens een onverwachte situatie meer controle over het elektrisch gereedschap.

- f) **Draag geschikte kleding. Draag geen loszittende kleding of sieraden. Houdt uw kleding en haar uit de buurt van bewegende onderdelen.**

Loszittende kleding, sieraden en lang haar kunnen in de bewegende onderdelen verstrikt raken.

- g) **Indien het elektrisch gereedschap van een aansluiting voor stofafzuiging is voorzien, dan dient u ervoor te zorgen dat de stofafzuiging aangesloten en op de juiste manier gebruikt wordt.**

Het gebruik van stofafzuiging vermindert eventuele stofgerelateerde risico's.

- h) **Laat bekendheid opgedaan bij veelvuldig gebruik van gereedschap u niet zelfgenoegzaam worden waardoor u veiligheidsprincipes van het gereedschap negeert.**

Een onzorgvuldige actie kan ernstig letsel veroorzaken binnen een fractie van een seconde.

4) Bediening en onderhoud van elektrisch gereedschap

- a) **Het elektrisch gereedschap mag niet geforceerd worden. Gebruik het juiste gereedschap voor het karwei.**

U kunt de klus beter en veiliger uitvoeren wanneer u het juiste elektrische gereedschap gebruikt.

VEILIGHEIDSWAARSCHUWINGEN VOOR SLIJPEN EN DOORSLIJPEN

- b) **Gebruik het elektrisch gereedschap niet als de schakelaar niet goed werkt.**
Elektrisch gereedschap dat niet via de schakelaar bediend kan worden is gevaarlijk en moet onmiddellijk gerepareerd worden.
- c) **Haal de stekker uit het stopcontact en/of verwijder de accu, als deze losgemaakt kan worden, van het elektrische gereedschap voordat u afstellingen verricht, accessoires verwisselt of voordat u het elektrische gereedschap opbergt.**
Dergelijke preventieve veiligheidsmaatregelen verminderen het risico dat het elektrisch gereedschap per ongeluk opstart.
- d) **Berg elektrisch gereedschap buiten het bereik van kinderen op en sta niet toe dat personen die niet bekend zijn met het juiste gebruik van het gereedschap of deze voorschriften dit elektrisch gereedschap gebruiken.**
Elektrisch gereedschap is gevaarlijk in onbevoegde handen.
- e) **Verzorg het elektrische gereedschap en accessoires. Controleer het gereedschap op een foutieve uitlijning, vastgelopen of defecte bewegende onderdelen en andere problemen die van invloed kunnen zijn op de juiste werking van het gereedschap. Indien het gereedschap defect of beschadigd is moet het gerepareerd worden voordat u het gereedschap opnieuw gebruikt.**
Slecht onderhouden elektrisch gereedschap is verantwoordelijk voor een groot aantal doe-het-zelf ongelukken.
- f) **Houd snijwerktuigen scherp en schoon.**
Goed onderhouden snijwerktuigen met scherpe snijranden lopen minder snel vast en zijn gemakkelijker in het gebruik.
- g) **Elektrisch gereedschap, toebehoren, bits enz. moeten in overeenstemming met deze instructies worden gebruikt, waarbij de werkomstandigheden en het werk dat gedaan moet worden in overweging moeten worden genomen.**
Gebruik van het elektrisch gereedschap voor andere doeleinden dan waarvoor het is bedoeld, kan resulteren in een gevaarlijke situatie.
- h) **Houd de handvat- en greppoppervlakken droog, schoon en vrij van olie en vet.**
Glibberige handvat- en greppoppervlakken zorgen voor onveilig gebruik en onveilige bediening van het gereedschap in onverwachte situaties.
- 5) **Onderhoud**
- a) **Het gereedschap mag uitsluitend door bevoegd onderhoudspersoneel worden onderhouden en er mag daarbij uitsluitend gebruik gemaakt worden van identieke vervangingsonderdelen.**
Hierdoor kunt u er op rekenen dat het elektrisch gereedschap veilig blijft.
- VOORZORGSMATREGELEN**
Houd kinderen en kwetsbare personen op een afstand. Het gereedschap moet na gebruik buiten het bereik van kinderen en andere kwetsbare personen opgeborgen.
- a) **Dit elektrisch gereedschap is bedoeld voor gebruik als slijp- of doorslijpmachine. Lees alle veiligheidswaarschuwingen, instructies, illustraties en specificaties die met dit elektrisch gereedschap worden meegeleverd.**
Niet opvolgen van de waarschuwingen en instructies kan resulteren in een elektrische schok, brand en/of ernstig letsel.
- b) **Gebruik van dit elektrisch gereedschap voor schuren, staalborstelen, polijsten of gaten snijden wordt niet aanbevolen.**
Gebruik van dit elektrisch gereedschap voor doeleinden waarvoor het niet is ontworpen kan gevaar opleveren en lichamelijk letsel veroorzaken.
- c) **Converteer dit elektrische gereedschap niet op een manier die niet specifiek ontworpen en gespecificeerd is door de fabrikant van het gereedschap.**
Een dergelijke omzetting kan leiden tot verlies van controle over de machine en kan ernstig persoonlijk letsel veroorzaken.
- d) **Gebruik geen accessoires die niet specifiek ontworpen en gespecificeerd zijn door de fabrikant van het gereedschap.**
Enkel het feit dat het accessoire aan uw elektrisch gereedschap bevestigd kan worden betekent niet dat dit veilig gebruikt kan worden.
- e) **De opgegeven snelheid van het accessoire moet tenminste gelijk zijn aan de maximum snelheid die op het elektrisch gereedschap staat aangegeven.**
Accessoires die sneller draaien dan hun opgegeven snelheid kunnen kapot draaien en uit elkaar vliegen.
- f) **De buitendiameter en de dikte van uw accessoire moet binnen de opgegeven capaciteit van uw elektrisch gereedschap vallen.**
Accessoires met een verkeerde maat kunnen niet voldoende beveiligd of onder controle gehouden worden.
- g) **De afmetingen van de accessoirehouder moeten overeenkomen met de afmetingen van de montagehardware van het elektrische gereedschap.**
Accessoires met opsteekgaten die niet overeenkomen met het montagegedeelte van het elektrisch gereedschap zullen uit balans raken, overmatig trillen en verlies van controle veroorzaken.
- h) **Gebruik geen beschadigde accessoires. Inspecteer voor elk gebruik accessoires zoals slijpschijven op afgebroken stukjes en barsten, steunplaten op barsten, scheuren of buitengewone slijtage, draadborstels op loszittende of gebroken draden. Als het elektrisch gereedschap of het accessoire is gevallen, moet u het inspecteren op beschadigingen of een onbeschadigd accessoire monteren. Plaats na het inspecteren en monteren van een accessoire uzelf en omstanders uit de buurt van het vlak van het draaiende accessoire en laat het elektrisch gereedschap gedurende één minuut onbelast op maximum snelheid draaien.**
Normaal zullen beschadigde accessoires tijdens deze testperiode kapot gaan.
- i) **Draag persoonlijke beschermingsmiddelen. Gebruik afhankelijk van de toepassing gezichtsbescherming, oogbescherming of een veiligheidsbril. Draag al naar gelang de omstandigheden een stofmasker, gehoorbescherming, handschoenen en een werkschort dat slijpsel of kleine materiaaldeeltjes kan tegenhouden.**

De oogbescherming moet rondvliegende deeltjes die door de diverse werkzaamheden worden geproduceerd kunnen tegenhouden. Het stofmasker of ademhalingsapparaat moet deeltjes die door uw werkzaamheden geproduceerd worden kunnen filteren. Langdurige blootstelling aan geluid met hoge intensiteit kan tot gehoorverlies leiden.

- j) **Houd omstanders op veilige afstand van de werkplek. Alle personen die de werkplek betreden moeten persoonlijke beschermingsmiddelen dragen.**

Fragmenten van het werkstuk of van een defect geraakt accessoire kunnen wegspringen en letsel veroorzaken buiten de onmiddellijke omgeving van de werkplek.

- k) **Houd het elektrisch gereedschap uitsluitend vast aan de daarvoor bestemde geïsoleerde oppervlakken wanneer u een handeling verricht waarbij het slijpgereedschap in contact kan komen met verborgen bedrading of het eigen netsnoer.**

Snijgereedschappen die in contact komen met een draad waar stroom op staat kunnen ervoor zorgen dat blootliggende metalen onderdelen van het elektrische gereedschap ook onder stroom komen te staan en de gebruiker een elektrische schok geven.

- l) **Houd het snoer uit de buurt van de draaiende accessoire.**

Als u de controle verliest, kan het snoer worden doorgesneden of verstrikt raken en kan uw hand of arm naar het draaiende accessoire toe getrokken worden.

- m) **Leg het elektrisch gereedschap nooit neer voordat het accessoire volledig tot stilstand is gekomen.**

Het draaiende accessoire kan zich in het oppervlak vastzetten zodat u de controle over het elektrisch gereedschap verliest.

- n) **Laat het elektrisch gereedschap niet draaien wanneer u dit met u mee draagt.**

Wanneer het draaiende accessoire per ongeluk in contact komt met uw kleding kan dit daarin verstrikt raken en kan het accessoire naar uw lichaam toe worden getrokken.

- o) **Maak regelmatig de ventilatie-openingen van het elektrisch gereedschap schoon.**

De ventilator van de motor trekt stof de behuizing binnen en een overmatige opeenhoping van metaalpoeder kan gevaar voor elektrische schokken opleveren.

- p) **Gebruik het elektrisch gereedschap niet in de buurt van brandbare materialen.**

Dergelijke materialen kunnen door vonken tot ontbranding komen.

- q) **Gebruik geen accessoires waarvoor een vloeibaar koelmiddel vereist is.**

Gebruik van water of een ander vloeibaar koelmiddel kan elektrocutie of elektrische schokken tot gevolg hebben.

Als bijvoorbeeld een slijpschijf vastgelopen of klemgeraakt is in het werkstuk, kan de rand van de schijf die in het klempunt zit zich gaan vastzetten in het materiaaloppervlak waardoor de schijf omhoog kan springen of terugslaan. De schijf kan in de richting van de gebruiker of van hem of haar vandaan springen, afhankelijk van de draairichting van de schijf op het moment dat deze vast komt te zitten.

Slijpschijven kunnen onder deze omstandigheden ook breken.

Terugslag is het resultaat van verkeerd gebruik van het elektrisch gereedschap en/of verkeerde bedieningsprocedures of omstandigheden en kan worden voorkomen door het nemen van de juiste voorzorgsmaatregelen zoals hieronder aangegeven.

- a) **Houd het elektrische gereedschap stevig vast met beide handen en houd uw lichaam en arm zo dat u eventuele terugslagkrachten op kunt vangen. Gebruik altijd de aanvallende handgreep, als de machine daarover beschikt, voor maximale controle over terugslag of reactiekoppel bij het opstarten.**

De gebruiker kan het reactiekoppel of de terugslagkrachten onder controle houden als de juiste voorzorgsmaatregelen worden genomen.

- b) **Plaats uw hand nooit in de buurt van het draaiende accessoire.**

Het accessoire zou dan bij een terugslag uw hand kunnen raken.

- c) **Breng uw lichaam niet in een positie waar het elektrisch gereedschap bij een terugslag naar toe kan bewegen.**

Terugslag forceert het gereedschap in een richting tegenovergesteld aan de beweging van de schijf op het moment dat de schijf vastloopt.

- d) **Wees bijzonder voorzichtig bij het bewerken van hoeken, scherpe randen, enz. Voorkom dat het accessoire opspringt of vastloopt.**

Hoeken, scherpe randen of opspringen kunnen het draaiende toebehoren laten vastlopen en kunnen verlies van controle of terugslag veroorzaken.

- e) **Bevestig geen zaagketting, schijf voor houtsnijwerk, gesegmenteerd diamanten schijf met een grotere perifere opening dan 10 mm of getand zaagblad.**

Dergelijke bladen veroorzaken vaak terugslag en verlies van controle.

SPECIFIEKE VEILIGHEIDSWAARSCHUWINGEN VOOR SLIJPEN EN DOORSLIJPEN

- a) **Gebruik uitsluitend typen schijven die gespecificeerd zijn voor uw elektrisch gereedschap en de specifieke beveiliging die bestemd is voor de gekozen schijf.**

Schijven waarvoor het elektrisch gereedschap niet geschikt is kunnen niet voldoende beveiligd worden en zijn onveilig.

- b) **Het slijppoppervlak van midden ingedrukte wiel aandrijving moet onder het vlak van de afschermdende rubberslip gemonteerd worden.**

Een verkeerd gemonteerd wiel dat door het vlak van de afscherming lip projecteert kan niet voldoende worden beschermd.

- c) **De beveiliging moet stevig bevestigd worden aan het elektrisch gereedschap en in positie gebracht worden voor maximale veiligheid, zodat een zo klein mogelijk gedeelte van de schijf bloot ligt in de richting van de gebruiker.**

De afscherming helpt om de bediener te beschermen tegen gebroken wiel fragmenten, toevallig contact met het wiel en vonken die kleding zouden kunnen ontbranden.

TERUGSLAG EN DAARMEE VERBAND HOUDENDE WAARSCHUWINGEN

Een terugslag is een plotselinge reactie van een klemgeraakte of vastgelopen draaiende schijf, steunplaat, borstel of ander accessoire. Als een draaiend accessoire klem komt te zitten of vastloopt, wordt het elektrisch gereedschap als reactie hierop ongecontroleerd rond het punt waar het accessoire vast is komen te zitten teruggeworpen in de tegenovergestelde richting van de draairichting van het accessoire.

Nederlands

- d) **Schijven mogen alleen gebruikt worden voor de gespecificeerde toepassingen. Bijvoorbeeld: niet slijpen met de zijkant van een doorslijpschijf.**

Doorslijpschijven zijn bedoeld voor slijpen met de buitenste rand; als er zijdelings kracht op deze schijven wordt uitgeoefend kunnen ze breken.

- e) **Gebruik altijd onbeschadigde schijfflenzen die de juiste maat en vorm hebben voor de door u gekozen schijf.**

De juiste schijfflenzen ondersteunen de schijf en verminderen daardoor de kans op het kapot gaan van de schijf. Flenzen voor doorslijpschijven kunnen afwijken van die voor slijpschijven.

- f) **Gebruik geen versleten schijven van groter elektrisch gereedschap.**

Een schijf die bedoeld is voor groter elektrisch gereedschap is niet geschikt voor de hogere snelheid van een kleiner gereedschap en kan uit elkaar springen.

- g) **Gebruik bij gebruik van tweeledige schijven altijd de juiste beschermkap voor de toepassing die wordt uitgevoerd.**

Als u de juiste beschermkap niet gebruikt, is het mogelijk dat deze niet de gewenste mate van afscherming biedt, wat kan leiden tot ernstig letsel.

- g) **Probeer niet om gebogen sneden te zagen.**

Teveel druk op de schijf verhoogt de belasting en de kans op verdraaien of vastlopen van de schijf in de snede en de mogelijkheid van terugslag of kapot gaan van de schijf, wat kan leiden tot ernstig letsel.

ALGEMENE VEILIGHEIDSWAARSCHUWINGEN VOOR SLIJMACHINES

- Bevestig de zijhandgreep stevig, houd de behuizing en de zijhandgreep met beide handen vast en ondersteun de behuizing van het gereedschap stevig. (Afb. 2)
- Controleer of de op de schijf aangegeven snelheid gelijk is aan of groter is dan de opgegeven snelheid van de slijpmachine;
- Controleer of de afmetingen van de schijf geschikt zijn voor de slijpmachine;
- Controleer de slijpschijf vóór gebruik, gebruik geen afgesplinterde, gebarsten of anderszins defecte producten;
- Zorg ervoor dat de schijven en punten in overeenstemming met de instructies van de fabrikant worden gemonteerd;
- Zorg dat u vloeiablokken gebruikt met het gebonden slijproduct, indien meegeleverd en nodig;
- Zorg er voor gebruik voor dat het slijproduct correct is gemonteerd en vastgezet en zet het apparaat onbelast en in een veilige positie ongeveer 30 seconden aan; zet de machine onmiddellijk uit als het teveel trilt of wanneer u andere defecten constateert. In een dergelijk geval moet u de machine controleren om de oorzaak vast te stellen;
- Indien het apparaat wordt geleverd met een afscherming, mag u de machine in geen geval zonder deze beveiliging gebruiken;
- Gebruik geen losse adapters of hulzen om slijpschijven met te grote gaten te kunnen monteren;
- Controleer bij een van schijf met schroefdraad in het spilgat of de schroefdraad lang genoeg is voor de lengte van de spil;
- Gebruik geen doorslijpschijven voor kopslijpen;
- Zorg ervoor dat eventuele vonken geen gevaar kunnen opleveren, bijvoorbeeld door tegen mensen op te spatten, of door brandbare materialen te ontsteken;
- Zorg ervoor dat de ventilatie-openingen niet worden geblokkeerd bij gebruik onder stoffige omstandigheden. Als het nodig is om het gereedschap schoon te maken, haal dan eerst de stekker uit het stopcontact (gebruik geen voorwerpen van metaal) en voorkom beschadiging van interne onderdelen;
- Draag altijd oog- en gehoorbescherming. U dient ook andere beschermende uitrusting zoals een stofmasker, handschoenen, helm en schort te dragen;
- Let op, want de schijf zal nog even blijven draaien nadat de machine is uitgeschakeld.
- Gebruik bij het gebruik van tweeledige schijven (gecombineerde slijp- en doorslijpschijven) alleen de type A wielafscherming. (Zie pagina 176)
- Bij gebruik van een type A wielafscherming voor zijdelings slijpen, kan de beschermkap interfereren met het werkstuk wat een slechte controle kan veroorzaken.
- Bij gebruik van een type B wielafscherming voor doorslijpwerkzaamheden met gebonden doorslijpschijven is er een verhoogd risico op blootstelling aan vonken en deeltjes, alsmede blootstelling aan wielfragmenten in het geval van een wielbreuk.
- Bij gebruik van een type A, B wielafscherming voor doorslijpen of zijwaarts slijpen in beton of metselwerk is er een verhoogd risico op blootstelling aan stof en verlies van controle met terugslag tot gevolg.

AANVULLENDE SPECIFIEKE VEILIGHEIDSWAARSCHUWINGEN VOOR DOORSLIJPEN

- a) **Laat de doorslijpschijf niet vastlopen en oefen er geen overmatige druk op uit. Probeer geen te diepe insnijding te maken.**

Teveel druk op de schijf verhoogt de belasting en de kans op verdraaien of vastlopen van de schijf in de snede en de mogelijkheid van terugslag of kapot gaan van de schijf.

- b) **Breng uw lichaam niet in een positie in lijn met en achter de draaiende schijf.**

Wanneer de schijf in het gebruik van uw lichaam vandaan beweegt, kan door een terugslag de draaiende schijf en het elektrisch gereedschap direct naar u toe geforceerd worden.

- c) **Wanneer de schijf vast zit, of wanneer het doorslijpen om een andere reden wordt onderbroken, moet u het elektrisch gereedschap uitschakelen en het op dezelfde plaats vasthouden totdat de schijf volledig gestopt is. Probeer nooit de doorslijpschijf uit de snede te halen terwijl de schijf nog draait, want anders kan er een terugslag optreden.**

Onderzoek waarom de schijf vast zit en neem passende maatregelen om de oorzaak te verhelpen.

- d) **Start het doorslijpen niet opnieuw op met het gereedschap in het werkstuk. Laat de schijf eerst op volle snelheid draaien en breng deze dan pas opnieuw voorzichtig in de snede.**

De schijf kan vast komen te zitten, opspringen of terugslaan als het elektrisch gereedschap in het werkstuk opgestart wordt.

- e) **Ondersteun panelen of een groot werkstuk om vaststaan en terugslaan van de schijf te voorkomen.**

Grote werkstukken kunnen doorzakken onder hun eigen gewicht. Plaats steunen onder het werkstuk bij de lijn waar gesneden wordt en bij de rand van het werkstuk aan beide kanten van de schijf.

- f) **Wees extra voorzichtig bij het maken van een "insnijding" in bestaande muren of andere plaatsen waar u niet weet wat zich achter het oppervlak bevindt.**

De uitstekende schijf kan gas- of waterleidingen, elektrische bedrading of andere voorwerpen raken waardoor terugslag optreedt.

- Geen gesegmenteerde diamant-doorslijpschijven met segmentsleuven van meer dan 10 mm gebruiken. Alleen negatieve segmentsnijdhoeken zijn toegestaan.
- Het werkstuk dient stevig vast te liggen en beveiligd te zijn tegen wegglijden, bijv. met behulp van spaninrichtingen. Grote werkstukken dienen voldoende te worden ondersteund.
- Neem de informatie van de fabrikant van het gereedschap of het toebehoren in acht. Bescherm de schijven tegen vet en stoten.
- Inzetgereedschap dient zorgvuldig, volgens de aanwijzingen van de fabrikant, te worden bewaard en gebruikt.

⚠ WAARSCHUWING

- Bij het gebruik van een doorslijpwiël moet u een type A wielafscherming bevestigen.
- Bij het gebruik van een slijpwiël moet u een type B wielafscherming bevestigen.
- Gebruik uit veiligheidsoverwegingen alleen de wielafscherming die bij het betreffende accessoire is geleverd. Het gebruik van een verkeerde wielafscherming kan leiden tot controleverlies en ernstig letsel. Zie ook pagina 176.

AANVULLENDE VEILIGHEIDSWAARSCHUWINGEN

1. Zorg ervoor dat de stroombron die u wilt gaan gebruiken voldoet aan de eisen aan de stroomvoorziening zoals vermeld op het typeplaatje van het product.
2. Zorg ervoor dat de hoofdschakelaar uit (OFF) staat. Als de stekker in het stopcontact zit en de hoofdschakelaar aan (ON) staat, zal het elektrisch gereedschap onmiddellijk gaan draaien, wat kan leiden tot ernstige ongelukken.
3. Wanneer de werkplek niet in de buurt is van het stopcontact, moet u een verlengsnoer gebruiken dat voldoende dik is en van voldoende opgegeven vermogen. Het verlengsnoer moet zo kort mogelijk gehouden worden.
4. Zorg ervoor dat u een schijf van het correcte type gebruikt die vrij is van barsten of defecten aan het oppervlak bij gebruik van een schijf met een verzonken midden. Zorg er ook voor dat de schijf met verdiept midden op de juiste manier wordt gemonteerd en dat de schijf goed wordt vastgezet.
5. Controleer of de drukknop uit staat door deze twee of drie keer in te drukken voor u het elektrisch gereedschap aan zet.
6. Om de levensduur van de machine te verlengen en om eersteklas werk af te kunnen leveren, is het belangrijk dat de machine niet wordt overbelast door er teveel druk op uit te oefenen. Voor de meeste toepassingen is het gewicht van de machine zelf voldoende om goed te kunnen slijpen. Teveel druk zal leiden tot een lager toerental, slechte afwerking van het oppervlak en overbelasting die de levensduur van de machine kan verminderen.
7. De schijf zal nog even blijven draaien nadat de machine is uitgeschakeld. Nadat u de machine heeft uitgeschakeld mag u hem pas neerleggen wanneer de schijf volledig tot stilstand is gekomen. Behalve dat u hierdoor ernstige ongelukken kunt voorkomen, zal hierdoor ook de hoeveelheid stof en spaanders die de machine in wordt gezogen worden vermindert.
8. Haal de stekker uit het stopcontact wanneer de machine niet wordt gebruikt.

9. U moet de machine uit (OFF) zetten en de stekker uit het stopcontact halen voor u de slijpschijf monteert of demonteert ongelukken te voorkomen.
10. Wanneer u het gereedschap op een andere dan de volle snelheid gebruikt (draaiknop op 6), kan de motor niet afdoende worden gekoeld vanwege het lage toerental. Dit kan leiden tot oververhitting en beschadiging van de motor voordat de beveiliging tegen overbelasting in werking treedt.
U mag daarom het gereedschap alleen licht op het te bewerken oppervlak drukken wanneer u het bij een lagere dan de volle snelheid (draaiknop op 6) gebruikt.
11. Wees voorzichtig bij gebruik in de buurt van lasapparatuur
Wanneer de slijpmachine vlakbij lasapparatuur wordt gebruikt, kan de draaisnelheid onstabiel worden. Gebruik de slijpmachine daarom niet in de buurt van lasapparatuur.
12. Aardlekschakelaar
We bevelen u aan te allen tijde een aardlekschakelaar te gebruiken met een opgegeven lekstroom van 30 mA of minder.
13. Werk niet vanuit een directe stroom vermogensbron, booster of een ander type transformator. Hierdoor kan er niet alleen schade ontstaan aan de molen, maar het kan ook leiden tot ongelukken.
14. Sommige mobiele generatoren kunnen niet bruikbaar zijn in samenstelling met de machine.













NAMEN VAN ONDERDELEN (Afb. 1–Afb. 13, Pagina 176)

①	Motor	⑩	Stootrand van de wielafscherming
②	Naamplaatje	⑪	Inkeping van behuizing
③	Drukknop	⑫	Gat van de wielafscherming
④	Zijhandgreep	⑬	Stootrand van hendel
⑤	Reductordeksel	⑭	Wielsluitring
⑥	Ingedrukt middenwiël (apart verkrijgbaar)	⑮	Wielmoer
⑦	Gereedschapsloze wielbescherming	⑯	Sleutel
⑧	Schakelaar	⑰	Schurend snijwiël (apart verkrijgbaar)
⑨	Behuizing	⑱	Diamantschijf (apart verkrijgbaar)
⑩	Deksel onderste deel	⑲	Gaas
⑪	Filter	⑳	Zachte borstel
⑫	Schijf	㉑	Diamantslijpschijf (apart verkrijgbaar)
⑬	Beschermclip (gemonteerd op wielafscherming wanneer verpakt)	㉒	Stofopvangadapter (Voor diamantslijpschijf) (apart verkrijgbaar)
⑭	Lipjes van beschermclip (2 locaties)	㉓	Stofopvangadapter (Voor diamantschijf) (apart verkrijgbaar)
⑮	Hendel		

SYMBOLEN

WAARSCHUWING

Hieronder staan symbolen afgebeeld die van toepassing zijn op deze machine. U moet de betekenis hiervan begrijpen voor u de machine gaat gebruiken.

	G13VE2: Haakse slijpmachine
	Om het risico op verwondingen te verminderen, moet de gebruiker de instructiehandleiding lezen.
	Draag altijd oogbescherming.
	Gebruik het elektrische gereedschap altijd met twee handen
	Niet voor doorslijpwerkzaamheden Bij het gebruik van een doorslijp wiel moet u de type A wielafscherming bevestigen. Bij gebruik van een type B wielafscherming voor doorslijpwerkzaamheden met gebonden doorslijpschijven is er een verhoogd risico op blootstelling aan vonken en deeltjes, alsmede blootstelling aan wielfragmenten in het geval van een wielbreuk.
	Alleen voor EU-landen Geef elektrisch gereedschap niet met het huisvuil mee! Volgens de Europese richtlijn 2012/19/EU inzake oude elektrische en elektronische apparaten en de toepassing daarvan binnen de nationale wetgeving, dient gebruikt elektrisch gereedschap gescheiden te worden ingezameld en te worden afgevoerd naar een recyclebedrijf dat voldoet aan de geldende milieu-eisen.
V	Opgegeven voltage
~	Wisselstroom
n	Nominaal toerental
min-1	Toeren of slagen per minuut
	AAN zetten
	UIT zetten
	Vergrendelen
	Ontgrendelen
	Haal de stekker uit het stopcontact.
	Waarschuwing
	Klasse II gereedschap

STANDAARD TOEBEHOREN

Naast de hoofdeenheid (1 toestel), bevat de verpakking de accessoires die hieronder vermeld staan.

- Wielafscherming1
- Beschermclip1
- Zijhandgreep.....1
- Sleutel.....1

De standaard toebehoren kunnen zonder nadere kennisgeving gewijzigd worden.

TOEPASSINGEN

- Verwijderen van gietresten en afwerken van diverse soorten staal, brons, aluminium en gegoten voorwerpen.
- Slijpen van gelaste stukken of met een snijbrander vervaardigde stukken.
- Het slijpen van synthetische harsen, leisteen, baksteen, marmer enz.
- Snijden van synthetisch beton, natuursteen, baksteen, marmer en dergelijke materialen.

TECHNISCHE GEGEVENS

Model	G13VE2	
Voltage	230 V ~	
Opgenomen vermogen	1320 W	
Nominaal toerental	2500–8500 min ⁻¹	
Slijpschijf	Buitendiameter	125 mm
	Diameter gat	22,23 mm
	Dikte	6 mm
Omtreksnelheid	80 m/s	
Gewicht*1	2,4 kg	

*1 Gewicht: Volgens EPTA-procedure 01/2014 (Inclusief wielafscherming, wielsluitring, wielmoer en handgreep; zonder koord)

Elektronische bediening

- Zachte aanloop
Vermindert terugslag tegen de operator door het aantal rotaties tijdens het opstarten te regelen.
- 0-voltage herstartbeveiliging
De 0-voltage herstartbeveiliging voorkomt dat het elektrisch gereedschap opnieuw start nadat tijdens het gebruik de stroom tijdelijk is uitgevallen.
- Constante snelheid
- Overbelastingsbeveiliging
Deze veiligheidsvoorziening schakelt de stroomvoorziening naar de motor uit in het geval van overbelasting van de motor of een verdachte vermindering in rotatiesnelheid tijdens het gebruik.
Wanneer de beveiligingsfunctie overbelasting is geactiveerd, kan de motor tot stilstand komen.
Laat de schakelaar in dit geval onmiddellijk los en verhelp de oorzaak van de overbelasting.
Wanneer u het probleem verholpen heeft kunt u het apparaat opnieuw gebruiken.

- **Controlefunctie rotatieherstel**
Wanneer de motor door overbelasting wordt stopgezet, wordt de werking automatisch hervat als de oorzaak is verholpen.
Als tijdens het slijpen de motor stopt doordat er te hard met de slijpmachine is gedrukt, tilt u de gereedschapsbehuizing voorzichtig op om de rotatie opnieuw te starten.
Als de motor gedurende een bepaalde tijd stilstaat, herstelt deze niet, ter bescherming van het apparaat en voor de veiligheid.
Zet de motor eenmaal uit en weer aan om hem te starten.
- **Oververhittingsbeveiliging**
Deze beveiligingsfunctie schakelt de stroom naar de motor uit en stopt het gereedschap in het geval van oververhitting van de motor tijdens het gebruik.
Wanneer de beveiligingsfunctie oververhitting is geactiveerd, kan de motor tot stilstand komen.
Laat de schakelaar in dit geval onmiddellijk los en laat het apparaat een aantal minuten afkoelen.
Wanneer u het probleem verholpen heeft kunt u het apparaat opnieuw gebruiken.

OPMERKING

- Om te voorkomen dat de gereedschapspunt afvalt, zal de rem niet werken wanneer de schakelaar meteen na het starten wordt losgelaten.
- Op grond van het voortdurende research en ontwikkelingsprogramma van HiKOKI kunnen de hierin genoemde technische gegevens zonder voorafgaande kennisgeving worden gewijzigd.

MONTAGE EN GEBRUIK

Handeling	Afbeelding	Bladzijde
Bevestigen en verwijderen van de beschermclip*1	3	2
Aanbrengen en afstellen van de beschermkap*2	4	2
Bevestigen van de zijhandgreep	5	3
Monteren schijf met verdiept midden*3 *4	6	3
Montage van snijwiel en diamantschijf*3 *4	7	3
Bedienen van de hoofdschakelaar*5	8	3
Slijphoek en slijpmethode*6	9	3
Regelen van het toerental*7	10	4
Snijwerk*8	11	4
Selecteren van accessoires	—	177

- *1 Bevestigen en verwijderen van de beschermclip
Trek aan de lipjes terwijl u de beschermclip verwijdert.
Bij het bevestigen van de beschermclip moet u ervoor zorgen dat de lipjes (2 locaties) op de rand van de wielafscherming zijn vastgehaakt.
- *2 Aanbrengen en afstellen van de wielafscherming
De wielafscherming kan worden afgesteld op een optimale hoek voor het werk.
Bevestig de wielafscherming op zijn plaats waar het gat is uitgelijnd met de stootrand van de hendel voor gebruik.
- *3 Apart verkrijgbaar

***4 WAARSCHUWING**

Draai voor het gebruik de Wielmoer aan met de bijgevoegde Sleutel.
Als u ze niet aandraait, kan de Wielmoer loskomen als de remmen worden geactiveerd tijdens een stop.

OPMERKING

De wielwasser is speciaal voor dit product bedoeld.
Gebruik het nooit voor een ander product.

- *5 Wanneer de 0-voltage herstartbeveiliging geactiveerd is, zet u de netschakelaar op "UIT" en wacht dan langer dan 1 seconde voordat u het elektrisch gereedschap opnieuw start.
- *6 Slijphoek en slijpmethode
De machine matig aandrukken en over het oppervlak heen- en weer bewegen, zodat het werkstukoppervlak niet te heet wordt.
Voorslijpen: voor een goed werkresultaat dient u te werken met een invalshoek van 15°-30°.
Als de slijpsteen nieuw is, kan de hoek naar binnen graven wanneer deze naar voren wordt geduwd, dus trek terug zoals weergegeven in "a" tijdens het gebruik.
Zodra de wielrand is versleten, kan het werkstuk in beide richtingen worden geslepen.
- *7 Regelen van het toerental
Dit model is uitgerust met een elektronische oneindig variabele snelheidsschijf en kan het aantal omwentelingen aanpassen naar gebruik.
Als u de draaiknop naar 6 draait, zal het toerental omhoog gaan, en als u deze naar 1 draait, omlaag.
Voor gebruik dient u met de draaiknop een geschikt toerental in te stellen. Houd daarbij de volgende tabel aan als ruwe richtlijn.

Draaiknop	Gebruik	Gereedschap
1	Polijsten, afwerken	Slijpschijf Schuurschijf
2	Verf of lak verwijderen	
3	Roest verwijderen	
4	Bramen verwijderen	
5	Slijpen	Schijf met verlaagd midden
6	Ruw slijpen Snijden	Schijf met verlaagd midden Diamantschijf

OPMERKING

Draai de draaiknop niet voorbij de 1 of de 6.

- *8 Snijwerk
Werk bij het doorslijpen altijd in tegengestelde richting. Anders bestaat het gevaar dat de machine ongecontroleerd uit de snede springt. Werk met een matige, aan het materiaal aangepaste voorwaartse beweging. Niet schuin wegdraaien, niet drukken, niet slijngeren.

ONDERHOUD EN INSPECTIE

WAARSCHUWING

- Zorg ervoor dat de stroom is uitgeschakeld (OFF) en dat de stekker uit het stopcontact tijdens onderhoud en inspectie.
 - Het gebruik van gescheurde, vervormde of beschadigde schijven kan leiden tot het breken van de schijf en kan ernstig letsel veroorzaken.
- 1. Inspectie van een schijf met verdiept midden**
Zorg ervoor dat de schijf met verdiept midden vrij van barsten en defecten aan het oppervlak is.

- 2. Inspectie van bevestigingsschroeven**

Controleer alle bevestigingsschroeven regelmatig en zorg ervoor dat ze goed aangedraaid zijn. Draai los zittende schroeven onmiddellijk vast. Doet u dit niet, dan kunnen ernstige risico's het gevolg zijn.

- 3. Vervangen van het netsnoer**

Als het netsnoer vervangen moet worden, moet u dit laten doen door een erkend HiKOKI servicecentrum om problemen met de veiligheid van de machine te voorkomen.

- 4. Filter reinigen en inspecteren**

WAARSCHUWING

Draag een veiligheidsbril en een stofmasker wanneer u het filter reinigt met een persluchtspuit.

Als u dit niet doet, kan dit leiden tot inademing van of blootstelling van de ogen aan puin of stof.

Verwijder na gebruik alle vuil of stof dat aan het filter is vastgekleefd met een zachte borstel. (Afb. 12) Controleer het filter regelmatig om te controleren of het vrij is van krassen, afbrokkelen of scheuren. Vervang door een nieuw filter als het filter op enigerlei wijze is beschadigd.

OPMERKING

Als het gaas verstopt is en het vuil of stof niet kan worden verwijderd, verwijder dan het filter en reinig het met een persluchtspuit, enz. (Zie "De filterset vervangen (Afb. 13)")

- 5. De filterset vervangen (Afb. 13)**

OPMERKING

- Let er bij het losnemen van het filter op dat er geen vuil in de gereedschapsbehuizing terecht komt.
- Laat de filterset bevestigd aan de behuizing, behalve bij het reinigen of verwisselen van de filterset.

- 6. Onderhoud van de motor**

De motorwikkeling is het „hart” van het elektrisch gereedschap. Let er daarom goed op dat de wikkeling niet beschadigd raakt en/of nat wordt met olie of water.

OPMERKING

Om vuil en stof te verwijderen, laat u de motor regelmatig onbelast draaien.

- 7. Reinigen van de behuizing**

Wanneer het elektrisch gereedschap vuil is, veegt u het af met een zachte, droge doek of een doek bevochtigd met een zeepopje. Gebruik geen chemische middelen zoals chloor, of vloeistoffen zoals benzine of verfvandrunder, want deze kunnen het plastic vervormen of zelfs smelten.

- 8. Opbergen**

Bewaar het elektrisch gereedschap op een plaats met een temperatuur van minder dan 40°C en buiten het bereik van kinderen.

LET OP

Bij gebruik en onderhoud van elektrisch gereedschap dienen de in het land waar u zich bevindt geldende veiligheidsregelgeving en veiligheidsstandaarden strikt te worden opgevolgd.

GARANTIE

De garantie op het elektrisch gereedschap van HiKOKI is in overeenstemming met de wettelijke/landspecifieke richtlijnen. Deze garantie dekt geen defecten of schade als gevolg van foutief gebruik, misbruik of normale slijtage. In geval van klachten verzoeken wij u het elektrisch gereedschap samen met het GARANTIECERTIFICAAT dat u achterin deze handleiding aantreft naar een erkend servicecentrum van HiKOKI te sturen.

Informatie betreffende lawaai en trillingen

De gemeten waarden zijn verkregen overeenkomstig EN62841 en voldoen aan de eisen van ISO 4871.

Gemeten A-gewogen geluidsniveau: 95 dB (A)

Gemeten A-gewogen geluidsdrukniveau: 87 dB (A)

Onzekerheid K: 3 dB (A).

Draag gehoorbescherming.

Totale trillingswaarden (triax vector som) bepaald overeenkomstig EN62841.

Oppervlakte slijpen:

Trillingsemisiewaarde a_{hh} , AG = 5,3 m/s²

Onzekerheid K = 1,5 m/s²

Afknippen:

Trillingsemisiewaarde a_{hh} , CO = 5,4 m/s²

Onzekerheid K = 1,5 m/s²

De opgegeven totale trillingswaarde en de opgegeven geluidsemisiewaarde zijn gemeten in overeenstemming met een standaardtestmethode en kunnen worden gebruikt om het ene gereedschap met het andere te vergelijken.

Ze kunnen ook worden gebruikt in een voorlopige beoordeling van de blootstelling.

WAARSCHUWING

- De trillings- en geluidsemisie tijdens het werkelijke gebruik van het elektrische gereedschap kan verschillen van de opgegeven totale waarde afhankelijk van de manieren waarop het gereedschap wordt gebruikt, vooral wat voor soort werkstuk wordt verwerkt; en
- Neem kennis van de veiligheidsmaatregelen voor de bescherming van de gebruiker die gebaseerd zijn op een schatting van de blootstelling onder feitelijke gebruiksomstandigheden (rekening houdend met alle onderdelen van de gebruiksacyclus, zoals de tijd dat het gereedschap is uitgeschakeld en wanneer dit onbelast draait inclusief de triggertijd).
- Het slijpen van dunne metalen platen of andere gemakkelijk trillende structuren met een groot oppervlak kan resulteren in een totale emissie die veel hoger is (tot 15 dB) dan de opgegeven geluidsemisiewaarden. De geluidsemisie van dergelijke werkstukken moet zoveel mogelijk worden voorkomen door passende maatregelen, zoals het aanbrengen van zware flexibele dempingsmatten. Er moet ook rekening worden gehouden met de verhoogde geluidsemisie voor zowel de risicobeoordeling van blootstelling aan lawaai als het selecteren van adequate gehoorbescherming.

OPMERKING

Op grond van het voortdurende research en ontwikkelingsprogramma van HiKOKI kunnen de hierin genoemde technische gegevens zonder voorafgaande kennisgeving worden gewijzigd.

ADVERTENCIAS DE SEGURIDAD GENERAL DE LA HERRAMIENTA ELÉCTRICA

⚠ ADVERTENCIA

Lea todas las advertencias de seguridad, instrucciones, ilustraciones y especificaciones incluidas con esta herramienta.

Si no se siguen las instrucciones indicadas a continuación podría producirse una descarga eléctrica, un incendio o daños graves.

Guarde todas las advertencias e instrucciones para futura referencia.

El término "herramienta eléctrica" en las advertencias hace referencia a la herramienta eléctrica que funciona con la red de suministro (con cable) o a la herramienta eléctrica que funciona con pilas (sin cable).

1) Seguridad del área de trabajo

a) Mantenga la zona de trabajo limpia y bien iluminada.

Las zonas desordenadas u oscuras pueden provocar accidentes.

b) No utilice las herramientas eléctricas en entornos explosivos como, por ejemplo, en presencia de líquidos inflamables, gases o polvo.

Las herramientas eléctricas crean chispas que pueden inflamar el polvo o los gases.

c) Mantenga a los niños y transeúntes alejados cuando utilice una herramienta eléctrica.

Las distracciones pueden hacer que pierda el control.

2) Seguridad eléctrica

a) Los enchufes de las herramientas eléctricas tienen que ser adecuados a la toma de corriente. No modifique el enchufe. No utilice enchufes adaptadores con herramientas eléctricas conectadas a tierra.

Si no se modifican los enchufes y se utilizan tomas de corriente adecuadas se reducirá el riesgo de descarga eléctrica.

b) Evite el contacto corporal con superficies conectadas a tierra como tuberías, radiadores y frigoríficos.

Hay mayor riesgo de descarga eléctrica si su cuerpo está en contacto con el suelo.

c) No exponga las herramientas eléctricas a la lluvia o a la humedad.

La entrada de agua en una herramienta eléctrica aumentará el riesgo de descarga eléctrica.

d) No utilice el cable incorrectamente. No utilice el cable para transportar, tirar de la herramienta eléctrica o desenchufarla.

Mantenga el cable alejado del calor, del aceite, de bordes afilados o piezas móviles.

Los cables dañados o enredados aumentan el riesgo de descarga eléctrica.

e) Cuando utilice una herramienta eléctrica al aire libre, utilice un cable prolongador adecuado para utilizarse al aire libre.

La utilización de un cable adecuado para usarse al aire libre reduce el riesgo de descarga eléctrica.

f) Si no se puede evitar el uso de una herramienta eléctrica en un lugar húmedo, utilice un suministro protegido mediante un dispositivo de corriente residual (RCD).

El uso de un RCD reduce el riesgo de descarga eléctrica.

3) Seguridad personal

a) Esté atento, preste atención a lo que hace y utilice el sentido común cuando utilice una herramienta eléctrica.

No utilice una herramienta eléctrica cuando esté cansado o esté bajo la influencia de drogas, alcohol o medicación.

Una distracción momentánea mientras utiliza herramientas eléctricas puede dar lugar a lesiones personales graves.

b) Utilice un equipo de protección personal. Utilice siempre una protección ocular.

El equipo de protección como máscara para el polvo, zapatos de seguridad antideslizantes, casco rígido o protección auditiva utilizado en las situaciones adecuadas reducirá las lesiones personales.

c) Evite un inicio involuntario. Asegúrese de que el interruptor esté en "off" antes de conectar la herramienta a una fuente de alimentación o batería, cogerla o transportarla.

El transporte de herramientas eléctricas con el dedo en el interruptor o el encendido de herramientas eléctricas con el interruptor encendido puede provocar accidentes.

d) Retire las llaves de ajuste antes de encender la herramienta eléctrica.

Si se deja una llave en una pieza giratoria de la herramienta eléctrica podrían producirse lesiones personales.

e) No se extralimite. Mantenga un equilibrio adecuado en todo momento.

Esto permite un mayor control de la herramienta eléctrica en situaciones inesperadas.

f) Vístase adecuadamente. No lleve prendas sueltas o joyas. Mantenga el cabello y la ropa alejados de las partes móviles.

La ropa suelta, las joyas y el pelo largo pueden quedar atrapados en las piezas móviles.

g) Si se proporcionan dispositivos para la conexión de extracción de polvo e instalaciones de recogida, asegúrese de que estén conectados y se utilicen adecuadamente.

La utilización de un sistema de recogida de polvo puede reducir los riesgos relacionados con el polvo.

h) No deje que la familiaridad adquirida con el uso frecuente de herramientas le permitan caer en la complacencia e ignorar los principios de seguridad de la herramienta.

Una acción descuidada puede causar lesiones graves en una fracción de segundo.

4) Utilización y mantenimiento de las herramientas eléctricas

a) No fuerce la herramienta eléctrica. Utilice la herramienta eléctrica correcta para su aplicación.

La herramienta eléctrica correcta trabajará mejor y de forma más segura si se utiliza a la velocidad para la que fue diseñada.

b) No utilice la herramienta eléctrica si el interruptor no la enciende y apaga.

Las herramientas eléctricas que no pueden controlarse con el interruptor son peligrosas y deben repararse.

c) Desconecte el enchufe de la fuente eléctrica y/o retire la batería, si es extraíble, de la herramienta eléctrica antes de hacer ajustes, cambiar accesorios o almacenar herramientas eléctricas.

Estas medidas de seguridad preventivas reducen el riesgo de que la herramienta eléctrica se ponga en marcha accidentalmente.

- d) **Guarde las herramientas eléctricas que no se utilicen fuera del alcance de los niños, y no permita que utilicen las herramientas eléctricas personas no familiarizadas con las mismas o con estas instrucciones.**
Las herramientas eléctricas son peligrosas si son utilizadas por usuarios sin formación.
- e) **Realice el mantenimiento de las herramientas eléctricas y accesorios. Compruebe si las piezas móviles están mal alineadas o unidas, si hay alguna pieza rota u otra condición que pudiera afectar al funcionamiento de las herramientas eléctricas. Si la herramienta eléctrica está dañada, llévela a reparar antes de utilizarla.**
Se producen muchos accidentes por no realizar un mantenimiento correcto de las herramientas eléctricas.
- f) **Mantenga las herramientas de corte afiladas y limpias.**
Las herramientas de corte correctamente mantenidas con los bordes de corte afilados son más fáciles de controlar, y existe menor riesgo de que se atasquen.
- g) **Utilice la herramienta eléctrica, los accesorios y las brocas de la herramienta, etc. de acuerdo con estas instrucciones, teniendo en cuenta las condiciones de trabajo y el trabajo que se va a realizar.**
La utilización de la herramienta eléctrica para operaciones diferentes a las previstas podría dar lugar a una situación peligrosa.
- h) **Mantenga los mangos y las superficies de agarre secas, limpias y libres de aceite y grasa.**
Los mangos y las superficies de agarre resbaladizos no permiten el manejo y el control seguros de la herramienta en situaciones inesperadas.
- 5) **Revisión**
- a) **Solicite a un experto cualificado que revise la herramienta eléctrica y que utilice solo piezas de repuesto idénticas.**
Esto garantizará el mantenimiento de la seguridad de la herramienta eléctrica.

PRECAUCIÓN

Mantenga a los niños y a las personas enfermas alejadas.

Cuando no se utilicen, las herramientas deben almacenarse fuera del alcance de los niños y de las personas enfermas.

ADVERTENCIAS COMUNES DE SEGURIDAD PARA LAS OPERACIONES DE MOLIDO O CORTE ABRASIVO

- a) **Esta herramienta eléctrica está diseñada para utilizarse como amoladora o herramienta de corte. Lea todas las advertencias de seguridad, instrucciones, ilustraciones y especificaciones incluidas con esta herramienta.**
Si no se siguen las instrucciones indicadas a continuación podría producirse una descarga eléctrica, un incendio o daños graves.
- b) **No se recomienda realizar operaciones como lijado, cepillado metálico, pulido o corte de orificios con esta herramienta eléctrica.**
Las operaciones para las que no se diseñó la herramienta eléctrica podrían producir un riesgo y causar daños personales.
- c) **No modifique esta herramienta eléctrica para usarla de un modo no específicamente diseñado o especificado por el fabricante de la herramienta.**
Tal conversión puede causar la pérdida del control y lesiones personales graves.
- d) **No utilice accesorios no diseñados y especificados concretamente por el fabricante de la herramienta.**
El hecho de que el accesorio pueda acoplarse en la herramienta eléctrica no garantiza un funcionamiento seguro.
- e) **La velocidad nominal del accesorio debe ser al menos igual a la velocidad máxima marcada en la herramienta eléctrica.**
La utilización de accesorios a una velocidad superior a su velocidad nominal podría provocar que se rompieran o se descompusieran.
- f) **El diámetro exterior y el grosor de su accesorio deben estar dentro de la clasificación de capacidad de su herramienta eléctrica.**
Los accesorios de tamaño incorrecto no pueden supervisarse o controlarse adecuadamente.
- g) **Las dimensiones del montaje del accesorio deben adaptarse a las dimensiones del equipo de montaje de la herramienta eléctrica.**
Los accesorios que no coinciden con la estructura de montaje de la herramienta eléctrica se desequilibrarán, vibrarán en exceso y pueden causar una pérdida de control.
- h) **No utilice accesorios dañados. Antes de cada uso, revise el accesorio, comprobando aspectos tales como si las ruedas abrasivas tienen grietas o roturas, las almohadillas de respaldo tienen grietas, rasgaduras o desgaste excesivo o el cepillo metálico está suelto o con el metal roto. Si se cae la herramienta eléctrica o el accesorio, compruebe si está dañado o instale un accesorio sin dañar. Tras inspeccionar e instalar un accesorio, tanto usted como los viandantes deben alejarse del plano del accesorio giratorio y utilizar la herramienta eléctrica a máxima velocidad sin carga durante un minuto.**
Los accesorios dañados se romperán durante este periodo de prueba.
- i) **Utilice un equipo de protección personal. Dependiendo de la aplicación, utilice protector facial, gafas protectoras o gafas de seguridad. Si procede, utilice máscara para polvo, protectores auditivos, guantes y mono capaz de detener pequeños fragmentos abrasivos o piezas de trabajo.**
El protector ocular debe ser capaz de detener los desechos que salen desprendidos generados por las diferentes operaciones. La máscara para polvo o respirador debe ser capaz de filtrar partículas generadas por su operación. Una exposición prolongada a un ruido de intensidad elevada podría producir pérdida de audición.
- j) **Mantenga a los viandantes alejados del área de trabajo. Toda persona que entre en la zona de trabajo debe utilizar equipo de protección personal. Los fragmentos de un trabajo o un accesorio roto pueden salir despedidos y causar daños más allá del área de operación inmediata.**
- k) **Sujete la herramienta eléctrica solo por las superficies de agarre aisladas cuando realice una operación en la que el accesorio de corte pueda entrar en contacto con el cableado oculto o su propio cable.**
Si el accesorio de corte entra en contacto con un cable con corriente, las partes metálicas expuestas de la herramienta eléctrica pueden transmitir esa corriente y provocar una descarga eléctrica al operador.

- l) Coloque el cable cerca del accesorio giratorio.**
Si pierde el control, el cable podría cortarse o engancharse y la mano o el brazo podrían entrar en el accesorio giratorio.
- m) No coloque boca abajo la herramienta eléctrica hasta que el accesorio se haya parado completamente.**
El accesorio giratorio podría agarrar la superficie y descontrolar la herramienta eléctrica.
- n) No ponga en marcha la herramienta eléctrica cuando la lleve al lado.**
Un contacto accidental con el accesorio giratorio podría enganchar la ropa y el accesorio podría provocarle lesiones.
- o) Limpie regularmente las ranuras de ventilación de aire de la herramienta eléctrica.**
El ventilador del motor extraerá el polvo del interior de la carcasa, y la acumulación excesiva de metal en polvo podría producir peligros eléctricos.
- p) No utilice la herramienta eléctrica cerca de materiales inflamables.**
Las chispas podrían quemar dichos materiales.
- q) No utilice accesorios que requieran refrigerantes líquidos.**
El uso de agua u otros refrigerantes líquidos podría provocar electrocución o descargas eléctricas.
- d) Tenga especial cuidado cuando trabaje con esquinas, bordes afilados, etc. Evite que el accesorio rebote y se bloquee.**
Las esquinas, bordes afilados o el rebote tienden a enganchar el accesorio giratorio y causan la pérdida de control y retroceso.
- e) No acople una cadena de sierra, una hoja de tallado en madera, una rueda de diamante segmentada con un espacio periférico mayor de 10 mm o una hoja de sierra dentada.**
Dichas cuchillas suelen provocar retroceso y pérdida de control.

ADVERTENCIAS DE SEGURIDAD ESPECÍFICAS PARA LAS OPERACIONES DE MOLIDO Y CORTE ABRASIVO

- a) Utilice solo tipos de ruedas especificados para su herramienta eléctrica y el protector específico diseñado para la rueda seleccionada.**
Las ruedas para las que no se diseñó la herramienta eléctrica no pueden protegerse adecuadamente y no son seguras.
- b) La superficie de molienda de las ruedas presionadas debe estar montada debajo del plano del labio protector.**
Una rueda mal montada que se proyecta a través del plano del labio protector no puede ser protegida adecuadamente.
- c) La protección debe colocarse con firmeza en el herramienta eléctrica y colocarse para máxima seguridad, de forma que se exponga al operario a la cantidad mínima de rueda.**
El protector ayuda a proteger al operario de fragmentos de rueda rota, de un contacto accidental con la rueda y de las chispas que podrían encender la ropa.
- d) Las ruedas deben utilizarse solo para las aplicaciones especificadas. Por ejemplo, no muele con el lado de la rueda de corte.**
Las ruedas de corte abrasivas están diseñadas para un molido periférico. Las fuerzas periféricas aplicadas a estas ruedas podrían provocar que se rompan.
- e) Utilice siempre bridas de ruedas sin dañar con el tamaño y la forma correctos para la rueda seleccionada.**
Las bridas de rueda adecuadas soportan la rueda, reduciendo la posibilidad de rotura de rueda. Las bridas para ruedas de corte pueden ser diferentes de las bridas de rueda de molido.
- f) No utilice ruedas gastadas de herramientas eléctricas más grandes.**
Una rueda diseñada para una herramienta eléctrica más grande no es adecuada para la velocidad superior de una herramienta inferior y podría estallar.
- g) Cuando utilice ruedas de doble uso, utilice siempre el protector adecuado para la aplicación que se esté realizando.**
No utilizar el protector adecuado podría no proporcionar el nivel deseado de protección, lo que puede provocar lesiones graves.

RETROCESO Y ADVERTENCIAS RELACIONADAS

El retroceso es una reacción repentina a una rueda giratoria, almohadilla de soporte, cepillo u otro accesorio atrapado o enganchado. El bloqueo o enganche causa una parada rápida del accesorio giratorio que, a su vez, hace que la herramienta eléctrica no controlada vaya en la dirección opuesta del giro del accesorio en el punto de atasco.

Por ejemplo, si una rueda de abrasión se engancha o queda atrapada en la pieza de trabajo, el borde de la rueda que entra en el punto de bloqueo puede hundirse en la superficie del material, provocando que la rueda se salga o rebote. La rueda puede saltar en dirección al operario o en sentido contrario, dependiendo de la dirección del movimiento de la rueda en el punto de bloqueo.

Estas situaciones también pueden provocar que las ruedas abrasivas se rompan.

El retroceso es el resultado de un uso incorrecto o procedimientos/condiciones de funcionamiento incorrectos de la herramienta eléctrica, y puede evitarse tomando las precauciones adecuadas indicadas a continuación.

- a) Agarre la herramienta eléctrica con firmeza con ambas manos y coloque el cuerpo y el brazo de forma que le permitan resistir las fuerzas de retroceso de la herramienta. Utilice siempre una agarradera auxiliar, si se incluye, para tener el máximo control posible sobre el rebote o la reacción del par durante la puesta en marcha.**
El operario puede controlar las reacciones del par o las fuerzas de retroceso si se toman las precauciones adecuadas.
- b) No coloque nunca la mano cerca del accesorio giratorio.**
Su mano podría recibir el retroceso del accesorio.
- c) No coloque el cuerpo en la zona en la que la herramienta eléctrica se moverá en caso de producirse retroceso.**
El retroceso impulsará la herramienta en dirección opuesta al movimiento de la rueda en el punto de bloqueo.

ADVERTENCIAS DE SEGURIDAD ADICIONALES ESPECÍFICAS PARA LAS OPERACIONES DE CORTE ABRASIVO

- a) **No atasque la rueda de corte ni aplique una presión excesiva. No intente realizar un corte excesivamente profundo.**

Aplicar una tensión excesiva a la rueda provoca el aumento de la carga y aumenta la susceptibilidad de que se tuerza o adhiera la rueda en el corte y el retroceso o la rotura de la rueda.

- b) **No coloque el cuerpo alineado con la rueda giratoria ni detrás de ella.**

Si la rueda se desplaza en sentido contrario a su cuerpo en el punto de operación, el posible retroceso podría expulsar la rueda giratoria y dirigir la herramienta eléctrica en su dirección.

- c) **Cuando la rueda se atasque o se interrumpa un corte por algún motivo, apague la herramienta eléctrica y no la mueva hasta que la rueda se detenga completamente. No trate de extraer la rueda de corte del corte mientras la rueda esté en movimiento, ya que podría producirse retroceso.**

Investigue y tome medidas correctivas para eliminar la causa de atasque de la rueda.

- d) **No reinicie la operación de corte en la pieza de trabajo. Deje que la rueda alcance la velocidad máxima y acceda de nuevo al corte con cuidado.**

La rueda puede atasarse, desplazarse o retroceder si la herramienta eléctrica se pone en marcha de nuevo sobre la pieza de trabajo.

- e) **Sostenga los paneles o las piezas con un tamaño excesivamente grande para minimizar el riesgo de bloqueo o retroceso de la muela.**

Las piezas de trabajo grandes tienden a combarse por su propio peso. Deben colocarse soportes debajo de la pieza cerca de la línea de corte y cerca del borde de la pieza a ambos lados de la muela.

- f) **Tenga especial cuidado cuando realice un "corte de bolsa" en las paredes existentes o en otras áreas ciegas.**

La muela que sobresale podría cortar tuberías de gas o agua, cables eléctricos u objetos que pueden provocar retroceso.

- g) **No intente realizar cortes curvos.**

Aplicar una tensión excesiva a la rueda provoca el aumento de la carga y aumenta la susceptibilidad de que se tuerza u obstruya la rueda en el corte y el retroceso o la rotura de la rueda, lo cual puede causar lesiones graves.

- Asegure de que se utilicen secantes cuando se incluyan junto con el producto abrasivo y cuando se requiera.
 - Asegure de que el producto abrasivo esté correctamente montado y ajustado antes de la utilización y ponga en marcha la herramienta sin carga durante 30 segundos en una posición segura; pare inmediatamente si se percibe una vibración considerable o se detectan otros defectos. Si se da esta situación, revise la máquina para determinar la causa.
 - Si la herramienta está equipada con un protector, no utilice nunca la herramienta sin dicho protector.
 - No utilice cojinetes reductores o adaptadores diferentes para adaptar ruedas abrasivas de orificio grande.
 - Cuando trabaje herramientas que se utilicen con rueda de orificio roscado, asegúrese de que la rosca de la rueda sea lo suficientemente larga para aceptar la longitud del eje.
 - No utilice una rueda de corte para el amole lateral.
 - Asegúrese de que las chispas emitidas al utilizar la herramienta no creen ningún riesgo, es decir, no alcancen a ninguna persona ni sustancia inflamable.
 - Asegúrese de que las aberturas de ventilación estén despejadas cuando trabaje en condiciones con polvo. Si es necesario limpiar el polvo, desconecte primero la herramienta de la toma de corriente (utilice objetos no metálicos) y evite dañar las piezas internas.
 - Utilice siempre protección ocular y auditiva, así como otro equipo de protección personal, como máscaras antipolvo, guantes, cascos y mono.
 - Preste atención a la rueda que sigue girando tras apagar la herramienta.
 - Cuando utilice ruedas de doble uso (ruedas combinadas de amolado y corte), utilice únicamente el protector de rueda de tipo A. (Consulte la página 176)
 - Cuando se utiliza un protector de rueda de tipo A para el amolado lateral, el protector puede interferir con la pieza de trabajo y causar un control deficiente.
 - Al utilizar un protector de rueda de tipo B para operaciones de corte con ruedas de corte unidas, existe un mayor riesgo de exposición a las chispas y a las partículas emitidas, así como la exposición a los fragmentos de la rueda si la rueda estalla.
 - Al usar un protector de rueda de tipo A, B para operaciones de corte o para trabajos de amolado lateral en hormigón o mampostería, existe un mayor riesgo de exposición al polvo y la pérdida de control resultando en un contragolpe.
 - No emplee discos de tronzado diamantados segmentados con ranuras de segmentos > 10 mm. Solo se admiten ángulos de corte de segmento negativos.
 - La pieza de trabajo debe apoyarse firmemente y estar asegurada para evitar que se deslice, utilizando por ejemplo dispositivos de sujeción. Las piezas de trabajo grandes deben estar debidamente sujetas.
 - Respete las indicaciones del fabricante de la herramienta o del accesorio. Proteja los discos de grasa y golpes.
 - Las herramientas de inserción deben almacenarse y manipularse cuidadosamente siguiendo las instrucciones del fabricante.
- ⚠ ADVERTENCIA**
- Cuando utilice una rueda de corte, asegúrese de fijar un protector de rueda de tipo A.
 - Cuando utilice una rueda de amolado, asegúrese de fijar un protector de rueda de tipo B.
 - Por razones de seguridad, utilice únicamente el protector de rueda proporcionado para el accesorio respectivo. El uso de un protector de rueda incorrecto puede causar la pérdida de control y lesiones graves. Consulte también la página 176.

INSTRUCCIONES DE SEGURIDAD GENERALES PARA AMOLADORAS

- Coloque firmemente la empuñadura lateral, sujete el alojamiento y la empuñadura lateral con ambas manos y sostenga firmemente el cuerpo de la herramienta. (Fig. 2)
- Compruebe que la velocidad marcada en la rueda sea igual o superior a la velocidad media de la amoladora.
- Asegure que las dimensiones de la rueda sean compatibles con la amoladora.
- Inspeccione la rueda amoladora antes de utilizarla. No utilice productos descascarillados, agrietados o defectuosos.
- Asegure de que las ruedas y puntos montados se ajusten a las instrucciones del fabricante.

ADVERTENCIAS DE SEGURIDAD ADICIONALES

- Asegúrese de comprobar que la fuente de alimentación que se utiliza se ajusta a los requisitos de alimentación especificados en la placa de características del producto.
- Asegúrese de que el interruptor de alimentación se encuentre en la posición "OFF". Si el enchufe se conecta a una toma de corriente mientras el interruptor de alimentación se encuentra en la posición "ON", la herramienta empezará a funcionar inmediatamente, con lo que podría producirse un accidente grave.
- Si la zona en la que se van a efectuar los trabajos se encuentra lejos de la fuente de alimentación eléctrica, utilice un cable prolongador del grosor suficiente y con la capacidad nominal indicada. El cable prolongador debe ser lo más corto posible.
- Asegúrese de que la muela de alisado que vaya a utilizar sea del tipo correcto y no presente grietas ni defectos superficiales. De la misma forma, asegúrese de que la muela de alisado que vaya a utilizar esté correctamente montada y que su tuerca esté bien apretada.
- Asegúrese de que el pulsador se encuentre desactivado pulsándolo dos o tres veces antes de encender la herramienta eléctrica.
- Con el fin de prolongar la vida útil de la máquina y garantizar un acabado del nivel más alto posible, es importante no sobrecargar la máquina mediante la aplicación de una presión excesiva. En la mayoría de los casos, el peso de la propia herramienta es suficiente para un alisado eficaz. El exceso de presión reducirá la velocidad de giro, hará que disminuya el acabado de la superficie y provocará sobrecargas, con lo que podría reducirse la vida útil de la máquina.
- La rueda que sigue girando tras apagar la herramienta. Tras apagar la máquina, no la coloque orientada hacia abajo hasta que la muela de alisado se haya detenido por completo. Además de evitar accidentes graves, esta medida de precaución reducirá la cantidad de polvo y virutas que entran en la máquina.
- La fuente de alimentación deberá estar desconectada mientras la máquina no se esté utilizando.
- Asegúrese de colocar el interruptor de alimentación en la posición "OFF" y de desconectar el enchufe de la toma de corriente para evitar un accidente grave antes del montaje y desmontaje de la muela de alisado.
- Cuando se utiliza la herramienta a un valor distinto del de plena velocidad (escala del dial 6), el motor no puede ser enfriado suficientemente debido al menor número de revoluciones. Esto implicaría el riesgo de daños y quemadura en el motor antes de que empiece a funcionar el mecanismo de protección contra sobrecargas. Asegúrese de utilizar la herramienta aplicándola ligeramente contra la superficie del material cuando esté ajustada a cualquier valor distinto del de plena velocidad (escala del dial 6).
- Precaución al utilizarla cerca de equipo de soldado. Cuando utilice la amoladora al lado de equipo de soldado, la velocidad giratoria puede ser inestable. No utilice la amoladora cerca de equipo de soldado.
- RCD
Se recomienda el uso permanente de un dispositivo de corriente residual con una corriente residual nominal equivalente o inferior a 30 mA.
- No opere desde una fuente de alimentación de corriente continua, de refuerzo o cualquier otro tipo de transformador. Si lo hace, no sólo puede causar daños en la amoladora, sino que puede dar lugar a accidentes.
- Algunos generadores móviles no puedan utilizarse con la máquina.





NOMBRES DE LAS PIEZAS (Fig. 1–Fig. 13, Página 176)









①	Motor	⑩	Protuberancia del protector de la rueda
②	Placa de identificación	⑪	Muesca del cuerpo
③	Botón pulsador	⑫	Orificio del protector de rueda
④	Asidero lateral	⑬	Protuberancia de la palanca
⑤	Cubierta de engranajes	⑭	Arandela de la rueda
⑥	Rueda de centro hundido (se vende por separado)	⑮	Tuerca de la rueda
⑦	Protector de rueda sin herramienta	⑯	Llave para tuercas
⑧	Interruptor	⑰	Rueda de corte abrasiva (se vende por separado)
⑨	Alojamiento	⑱	Rueda de diamante (se vende por separado)
⑩	Cubierta de la parte trasera	⑲	Malla
⑪	Filtro	⑳	Cepillo suave
⑫	Dial	㉑	Rueda de copa diamantada (se vende por separado)
⑬	Clip de protección (montado en el protector de rueda cuando está embalada)	㉒	Adaptador colector del polvo (Para la rueda de copa adiamantada) (se vende por separado)
⑭	Pestañas del clip de protección (2 ubicaciones)	㉓	Adaptador colector del polvo (Para la rueda adiamantada) (se vende por separado)
⑮	Palanca		

SÍMBOLOS

ADVERTENCIA

A continuación se muestran los símbolos usados para la máquina. Asegúrese de comprender su significado antes del uso.

	G13VE2: Amoladora angular
	Para reducir el riesgo de lesiones, el usuario deberá leer el manual de instrucciones.
	Utilice siempre una protección ocular.
	Utilice siempre la herramienta eléctrica con las dos manos

	No para operaciones de corte Cuando utilice una rueda de corte, asegúrese de fijar el protector de rueda de tipo A. Al utilizar un protector de rueda de tipo B para operaciones de corte con ruedas de corte unidas, existe un mayor riesgo de exposición a las chispas y a las partículas emitidas, así como la exposición a los fragmentos de la rueda si la rueda estalla.
	Solo para países de la Unión Europea No deseche los aparatos eléctricos junto con los residuos domésticos. De conformidad con la Directiva Europea 2012/19/UE sobre residuos de aparatos eléctricos y electrónicos y su aplicación de acuerdo con la legislación nacional, las herramientas eléctricas cuya vida útil haya llegado a su fin se deberán recoger por separado y trasladar a una planta de reciclaje que cumpla con las exigencias ecológicas.
V	Voltaje nominal
~	Corriente alterna
n	Velocidad nominal
min ⁻¹	Revoluciones o reciprocaciones por minuto
	Encendido
	Apagado
	Bloquear
	Desbloquear
	Desconecte el enchufe de la toma de corriente
	Advertencia
	Herramienta de clase II

ESPECIFICACIONES

Modelo	G13VE2	
Voltaje	230 V ~	
Acometida	1320 W	
Velocidad nominal	2500–8500 min ⁻¹	
Muela	Diámetro exterior	125 mm
	Diámetro del orificio	22,23 mm
	Grosor	6 mm
Velocidad periférica	80 m/s	
Peso*1	2,4 kg	

*1 Peso: según procedimiento EPTA 01/2014
(Incluyendo el protector de rueda, la arandela de la rueda, la tuerca de la rueda y la empuñadura; sin cable)

Control electrónico

- Inicio suave
Reduce el retroceso contra el operador al administrar el número de rotaciones durante el arranque.
- Protección de reinicio de tensión 0
La función de protección de reinicio de tensión 0 evita que la herramienta eléctrica se vuelva a poner en marcha una vez cortada la alimentación temporalmente durante la operación.
- Velocidad constante
- Protección frente a sobrecargas
Esta función de protección corta el suministro de alimentación al motor en el caso de sobrecarga del motor o de una reducción clara en la velocidad de rotación durante el funcionamiento.
Cuando la función de protección de sobrecarga se ha activado, el motor podría detenerse.
En este caso, suelte el interruptor de la herramienta y elimine las causas de la sobrecarga.
A continuación, puede volver a utilizarla.
- Función de control de recuperación de rotación
Cuando el motor se detiene debido a una sobrecarga, si se elimina la causa, el motor reanuda automáticamente el funcionamiento.
Durante el amolado, si el motor se detiene debido a un exceso de presión de la amoladora, levante suavemente el cuerpo de la herramienta para volver a iniciar la rotación.
Cuando el motor se detiene durante un cierto período de tiempo, no se recupera, por razones de protección de la unidad y de seguridad.
Apáguelo y vuelva a arrancarlo.
- Protección frente a sobrecalentamiento
Esta función de protección corta el suministro de alimentación al motor y detiene la herramienta eléctrica en caso de sobrecalentamiento del motor durante el funcionamiento.
Cuando la función de protección de sobrecalentamiento se ha activado, el motor podría detenerse.
En este caso, suelte el interruptor de la herramienta y enfríela durante unos minutos.
A continuación, puede volver a utilizarla.

NOTA

- Para evitar que la punta de la herramienta se caiga, no se aplicará el freno cuando se suelta el interruptor derecho después de la puesta en marcha.
- Debido al programa continuo de investigación y desarrollo de HiKOKI estas especificaciones están sujetas a cambio sin previo aviso.

ACCESORIOS ESTÁNDAR

Además de la unidad principal (1 unidad), el paquete contiene los accesorios indicados a continuación.

- Protector de rueda 1
- Clip del protector 1
- Asidero lateral 1
- Llave para tuercas 1

Los accesorios estándar están sujetos a cambio sin previo aviso.

APLICACIÓN

- Eliminación de rebabas de juntas y acabado de diversos tipos de acero, bronce y aluminio, materiales y fundiciones.
- Alisado de secciones soldadas o secciones cortadas por medio de soldadura.
- Esmerilado de resinas sintéticas, pizarra, ladrillo, mármol, etc.
- Corte de hormigón sintético, piedra, ladrillos, mármol, y materiales similares.

MONTAJE Y FUNCIONAMIENTO

Acción	Figura	Página
Colocación y extracción del clip del protector*1	3	2
Montar y ajustar el protector de la muela*2	4	2
Instalación del asidero lateral	5	3
Montaje de la rueda de alisado*3 *4	6	3
Montaje de la rueda de corte y de la rueda adiamantada*3 *4	7	3
Operación del interruptor*5	8	3
Ángulo y método de alisado*6	9	3
Ajuste del número de revoluciones*7	10	4
Trabajo de corte*8	11	4
Selección de los accesorios	—	177

*1 Colocación y extracción del clip del protector
Tire de las pestañas mientras retira el clip del protector. Al colocar el clip del protector, asegúrese de que sus pestañas (2 lugares) estén enganchadas en el labio del protector de la rueda.

*2 Montar y ajustar el protector de la rueda
La protección de la rueda se puede ajustar a un ángulo óptimo para el trabajo.

Fije el protector de la rueda en un lugar en el que su orificio quede alineado con la protuberancia de la palanca antes del uso.

*3 Se vende por separado

*4 ADVERTENCIA

Antes de su uso, asegúrese de apretar la tuerca de la rueda con la llave para tuercas incluida. No apretarla puede resultar en el aflojamiento de la tuerca de la rueda cuando se activa el freno durante una parada.

NOTA

La arandela de la rueda es específicamente para este producto. No la utilice para ningún otro producto.

*5 Cuando se haya activado la función de protección contra el reinicio de tensión 0, vuelva a colocar el interruptor en la posición OFF y espere 1 segundo como mínimo antes de volver a poner en marcha la herramienta eléctrica.

*6 Ángulo y método de alisado
Presione la herramienta con fuerza moderada y desplácela sobre la superficie a uno y otro lado, para que la superficie de la pieza de trabajo no se caliente en exceso.

Desbastado: para lograr un buen resultado, trabaje con la herramienta en un ángulo de 15°-30°.

Cuando la piedra de amolar es nueva, su esquina puede incrustarse cuando se empuja hacia delante, por lo tanto tire de ella hacia atrás como se muestra en "a" durante el uso.

Cuando el borde de la rueda esté desgastado, la pieza de trabajo puede encallarse en ambas direcciones.

*7 Ajuste del número de revoluciones
Este modelo está equipado con un regulador electrónico de velocidad variable infinita y puede cambiar el número de revolución de acuerdo con un uso.
Si gira y ajusta la escala del dial a 6, el número de revoluciones aumenta, y si lo gira y ajusta a 1, el número de revoluciones disminuye.
Antes del uso, ajuste el número de revoluciones utilizando el dial. Utilice la tabla siguiente como una guía aproximada.

Dial	Uso	Herramientas
1	Pulido, acabado	Disco abrasivo radial Disco lijador
2	Eliminación de pintura o revestimiento	
3	Eliminación de oxidación	
4	Eliminación de rebabas	
5	Amolado	Rueda de disco abombado
6	Amolado en basto Corte	Rueda de disco abombado Muela adiamantada

NOTA

Tenga cuidado de no girar el dial a ningún valor por debajo de 1 o por encima de 6

*8 Trabajo de corte

Para tronzar, trabaje siempre en contrarrotación. De lo contrario existe el riesgo de que la herramienta salte de forma descontrolada de la hendidura de corte. Trabaje con un avance moderado, adaptado al material sobre el que se trabaja. No incline, presione ni balancee la herramienta.

MANTENIMIENTO E INSPECCIÓN

ADVERTENCIA

○ Durante las tareas de mantenimiento e inspección, asegúrese de desconectar (OFF) la alimentación y de desenchufar la clavija del tomacorriente.

○ El uso de ruedas agrietadas, deformadas o dañadas puede provocar la rotura de la rueda y causar lesiones graves.

1. Inspección de la muela de alisado

Asegúrese de que la muela de alisado no presente grietas ni defectos superficiales.

2. Inspección de los tornillos de montaje

Inspeccione con regularidad todos los tornillos de montaje y asegúrese de que estén bien apretados. Si hay algún tornillo suelto, apriételo inmediatamente. No hacerlo podría provocar riesgos graves.

3. Sustitución del cable de alimentación

Si resulta necesario sustituir el cable de alimentación, deberá solicitar la tarea a un Centro de servicio autorizado de HiKOKI, para evitar riesgos para la seguridad.

4. Limpieza e inspección del filtro

ADVERTENCIA

Use gafas protectoras y una mascarilla antipolvo cuando limpie el filtro con una pistola de aire.

De lo contrario, se pueden inhalar o exponer los ojos a la suciedad o al polvo.

Después del uso, elimine cualquier residuo o polvo adherido al filtro con un cepillo suave. (Fig. 12) Compruebe el filtro periódicamente para asegurarse de que no esté rayado, picado o rasgado. Sustituya el filtro si está dañado de alguna manera.

NOTA

Si la malla está obstruida y no se puede eliminar la suciedad o el polvo, separe el filtro y límpielo con una pistola de aire, etc. (Consulte "Cambio del conjunto del filtro (Fig. 13)")

5. Cambio del conjunto del filtro (Fig. 13)

NOTA

- Al desmontar el filtro, tenga cuidado de no permitir que entren residuos en el cuerpo de la herramienta.
- Deje el filtro instalado en el cuerpo, excepto al limpiar o intercambiar el conjunto del filtro.

6. Mantenimiento del motor

El bobinado de la unidad del motor es el auténtico corazón de la herramienta eléctrica. Tenga el máximo cuidado posible para asegurarse de que el bobinado no se dañe ni se moja con aceite o agua.

NOTA

Para expulsar los residuos y el polvo, haga funcionar periódicamente el motor sin carga.

7. Limpieza del exterior

Cuando la herramienta esté sucia, límpiela con un trapo seco y suave o con un paño humedecido en agua jabonosa. No utilice disolventes clóricos, gasolina o disolventes para pinturas ya que estos deforman los materiales plásticos.

8. Conservación

Guarde la herramienta en un lugar en el que la temperatura sea inferior a 40°C y fuera del alcance de los niños.

PRECAUCIÓN

En el manejo y el mantenimiento de las herramientas eléctricas, se deberán observar las normas y reglamentos vigentes en cada país.

GARANTÍA

Las herramientas eléctricas de HiKOKI incluyen una garantía conforme al reglamento específico legal/nacional. Esta garantía no cubre los defectos o daños debidos al uso incorrecto, el uso excesivo ni tampoco los provocados por el desgaste normal. En caso de reclamación, envíe la herramienta eléctrica, sin desmontar y con el CERTIFICADO DE GARANTÍA que aparece al final de estas instrucciones de uso, al Centro de servicio autorizado de HiKOKI.

Información sobre el ruido propagado por el aire y la vibración

Los valores medidos se determinaron de acuerdo con la norma EN62841 y se declaran de conformidad con la norma IOS 4871.

Nivel de potencia acústica ponderada A: 95 dB (A)

Nivel de presión acústica ponderada A: 87 dB (A)

Incertidumbre K: 3 dB (A).

Utilice protecciones auditivas.

Valores totales de la vibración (suma de vectores triax.) determinados de acuerdo con la norma EN62841.

Molienda de superficie:

Valor de emisión de vibración **a_h**, **AG** = 5,3 m/s²

Incertidumbre K = 1,5 m/s²

Corte:

Valor de emisión de vibración **a_h**, **CO** = 5,4 m/s²

Incertidumbre K = 1,5 m/s²

El valor total declarado de las vibraciones y el valor declarado de las emisiones de ruido han sido medidos de acuerdo con un método de prueba estándar y pueden utilizarse para comparar una herramienta con otra.

También podrían utilizarse en una evaluación preliminar de la exposición.

ADVERTENCIA

- La vibración y la emisión de ruido durante el uso real de la herramienta eléctrica pueden diferir del valor total declarado en función de las formas de uso de la herramienta, especialmente del tipo de pieza de trabajo procesada; y
- Identifique las medidas de seguridad para proteger al operador basadas en una estimación de exposición en condiciones reales de uso (teniendo en cuenta todas las partes del ciclo de funcionamiento, como tiempos durante los que la herramienta está apagada y durante los que funciona lentamente, además del tiempo de activación).

- Amolar hojas finas de metal u otras estructuras con una gran superficie que vibren fácilmente puede provocar una emisión total mucho mayor (hasta 15 dB) en comparación con los valores de emisión de ruido declarados.

Tomando las medidas adecuadas, como por ejemplo la aplicación de esteras amortiguadoras flexibles pesadas, debe evitarse que dichas piezas emitan ruidos tanto como sea posible.

El aumento de la emisión de ruido también debe considerarse en la evaluación de riesgos de exposición al ruido y en la selección de la protección auditiva adecuada.

NOTA

Debido al programa continuo de investigación y desarrollo de HiKOKI estas especificaciones están sujetas a cambio sin previo aviso.

AVISOS GERAIS DE SEGURANÇA PARA A FERRAMENTA ELÉTRICA

⚠ AVISO

Leia todos os avisos de segurança, instruções, ilustrações e especificações fornecidas com esta ferramenta elétrica.

Se não seguir todas as instruções listadas abaixo, pode provocar um choque elétrico, incêndio e/ou ferimentos graves.

Guarde todos os avisos e instruções para referência futura.

O termo “ferramenta elétrica” em todos os avisos refere-se à sua ferramenta ligada à corrente (com fios) ou à ferramenta elétrica de bateria (sem fios).

1) Segurança da área de trabalho

- Mantenha a área de trabalho limpa e bem iluminada.
As áreas escuras ou cheias de material são propícias aos acidentes.
- Não trabalhe com ferramentas elétricas em ambientes explosivos, tais como na presença de líquidos inflamáveis, gases ou pó.
As ferramentas elétricas criam faíscas que podem incendiar o pó dos fumos.
- Mantenha as crianças e outras pessoas afastadas quando trabalhar com uma ferramenta elétrica.
As distrações podem fazer com que perca controlo.

2) Segurança elétrica

- As fichas da ferramenta elétrica devem corresponder à tomada. Nunca modifique a ficha. Não utilize fichas adaptadoras com ferramentas elétricas ligadas à terra.
As fichas não modificadas e tomadas correspondentes reduzirão o risco de choques elétricos.
- Evite contacto corporal com superfícies ligadas à terra, tais como tubos, radiadores, máquinas e frigoríficos.
Existe um risco acrescido de choques elétricos se o seu corpo estiver ligado à terra.
- Não exponha ferramentas elétricas à chuva ou condições de humidade.
A entrada de água numa ferramenta elétrica aumentará o risco de choques elétricos.
- Não abuse do fio. Nunca utilize o fio para transportar, puxar ou desligar a ferramenta elétrica.
Mantenha o fio afastado do calor, óleo, margens afiadas ou peças em movimento. Os fios danificados ou entrelaçados podem aumentar o risco de choques elétricos.
- Quando trabalhar com uma ferramenta elétrica no exterior, utilize uma extensão adequada para utilização exterior.
A utilização de um fio adequado para utilização no exterior reduz o risco de choques elétricos.
- Se não for possível evitar a utilização de uma máquina elétrica num local húmido, utilize uma fonte de alimentação protegida por um dispositivo de corrente residual (RCD).
A utilização de um RCD reduz o risco de choques elétricos.

3) Segurança pessoal

- Mantenha-se alerta, esteja atento ao que está a fazer e utilize o bom senso ao trabalhar com uma ferramenta elétrica.
Não utilize uma ferramenta elétrica quando estiver cansado ou sob a influência de drogas, álcool ou medicamentos. Um momento de desatenção enquanto trabalha com ferramentas elétricas pode resultar em ferimentos pessoais graves.
- Utilize equipamento de proteção pessoal. Utilize sempre proteção para os olhos.
O equipamento de proteção, tal como uma máscara de pó, sapatos de segurança anti-derrapantes, capacete ou proteção auricular utilizados para condições adequadas reduzirá os ferimentos pessoais.
- Evite arranques acidentais. Certifique-se de que o interruptor está na posição de desligado antes de ligar a fonte de alimentação e/ou bateria, levantar ou transportar a ferramenta.
Transportar ferramentas elétricas com o dedo no interruptor ou ativar ferramentas que estão com o interruptor ligado é propício a acidentes.
- Remova qualquer chave de parafusos ou chave-inglesa de regulação antes de ligar a ferramenta.
Uma chave-inglesa ou de parafusos ligada à parte rotativa da ferramenta pode provocar ferimentos pessoais.
- Não se estique. Mantenha sempre o controlo e equilíbrio adequados.
Isto permite obter um melhor controlo da ferramenta em situações inesperadas.
- Vista-se adequadamente. Não use roupas largas ou joias. Mantenha o seu cabelo e roupa longe de peças móveis.
As roupas largas, joias ou cabelo comprido podem ficar presos nas peças móveis.
- Se forem fornecidos dispositivos para a ligação de extractores de pó e dispositivos de recolha, certifique-se de que estes estão ligados e são utilizados adequadamente.
A utilização de uma recolha de pó pode reduzir os perigos relacionados com o pó.
- Não deixe que a familiaridade resultante de uma utilização frequente das ferramentas permita que se torne complacente e ignore os princípios de segurança das ferramentas.
Uma ação descuidada pode causar ferimentos graves numa fração de segundo.

4) Utilização da ferramenta e manutenção

- Não force a ferramenta elétrica. Utilize a ferramenta correta para a sua aplicação.
A ferramenta correta fará o trabalho melhor e com mais segurança à velocidade para a qual foi concebida.
- Não utilize a ferramenta elétrica se o interruptor não a ligar ou desligar.
Qualquer ferramenta que não possa ser controlada com o interruptor é perigosa e deve ser reparada.
- Desligue a ficha da fonte de alimentação e/ou remova a bateria da ferramenta elétrica, se removível, antes de efetuar quaisquer regulações, mudar os acessórios ou armazenar ferramentas elétricas.
Tais medidas de segurança de prevenção reduzem o risco de ligar a ferramenta elétrica acidentalmente.

Português

- d) Armazene as ferramentas elétricas fora do alcance das crianças e não permita que pessoas não familiarizadas com a ferramenta elétrica ou com estas instruções utilizem a ferramenta.
As ferramentas elétricas são perigosas nas mãos de utilizadores inexperientes.
- e) Efetue a manutenção das ferramentas elétricas e acessórios. Verifique a existência de desalinhamentos ou dobragens das peças móveis, quebras de peças e quaisquer outras condições que possam afetar o funcionamento da ferramenta elétrica. Se danificada, mande reparar a ferramenta antes de utilizar.
Muitos acidentes são causados por ferramentas com má manutenção.
- f) Mantenha as ferramentas de corte afiadas e limpas.
As ferramentas de corte com uma manutenção adequada e extremidades afiadas são menos propensas a dobrar e mais fáceis de controlar.
- g) Utilize a ferramenta elétrica, acessórios e brocas de ferramentas, etc., de acordo com estas instruções, tendo em consideração as condições de trabalho e o trabalho a ser efetuado.
A utilização de uma ferramenta elétrica para operações diferentes das previstas pode resultar numa situação perigosa.
- h) Mantenha as pegas e as superfícies de manuseamento secas, limpas e livres de óleo e graxa.
Pegas de manuseamento escorregadias não permitem a manipulação segura e controlo da ferramenta em situações inesperadas.
- 5) **Manutenção**
- a) Faça a manutenção da sua ferramenta elétrica por um pessoal de reparação qualificado e utilize apenas peças de substituição idênticas.
Isto garantirá que a segurança da ferramenta elétrica é mantida.

AVISO

Mantenha afastadas das crianças e pessoas doentes. Quando não estiverem a ser utilizadas, as ferramentas devem ser guardadas fora do alcance das crianças e pessoas doentes.

AVISOS DE SEGURANÇA COMUNS PARA OPERAÇÕES DE RETIFICAÇÃO OU CORTE ABRASIVO

- a) Esta ferramenta elétrica destina-se a funcionar como uma rebarbadora ou ferramenta de corte. Leia todos os avisos de segurança, instruções, ilustrações e especificações fornecidas com esta ferramenta elétrica.
Se não seguir todas as instruções listadas abaixo, pode provocar um choque elétrico, incêndio e/ou ferimentos graves.
- b) As operações como lixamento, limpeza com escova metálica, polimento ou corte de orifícios não são recomendadas para serem efetuadas com esta ferramenta elétrica.
As operações para as quais a ferramenta elétrica não foi concebida podem criar perigos e causar ferimentos pessoais.
- c) Não converta esta ferramenta elétrica para funcionar de forma que não seja especificamente concebida e especificada pelo fabricante da ferramenta.
Tal conversão pode resultar numa perda de controlo e causar lesões graves.
- d) Não utilize acessórios que não foram concebidos e especificados pelo fabricante da ferramenta.
Mesmo que consiga instalar o acessório na ferramenta elétrica, isto não garante um funcionamento seguro.
- e) A velocidade nominal do acessório tem de ser, no mínimo, igual à velocidade máxima marcada na ferramenta elétrica.
Os acessórios com uma velocidade superior à velocidade nominal podem quebrar e ser projetados.
- f) O diâmetro exterior e a espessura do acessório têm de estar compreendidos entre a classificação de capacidade da ferramenta elétrica.
Os acessórios de tamanho incorreto não podem ser protegidos ou controlados adequadamente.
- g) As dimensões da montagem de acessórios devem corresponder às dimensões do hardware de montagem da ferramenta elétrica.
Os acessórios que não correspondem ao hardware de montagem da ferramenta elétrica vão perder o equilíbrio, vibrar excessivamente e podem causar perda de controlo.
- h) Não utilize um acessório danificado. Antes de cada utilização, inspecione o acessório, como discos abrasivos, por lascas e fissuras, almofada de apoio por fissuras ou desgaste excessivo, escova metálica por fios soltos ou quebrados. Se a ferramenta elétrica ou acessório cair, inspecione por danos ou instale um acessório não danificado. Após inspecionar e instalar um acessório, mantenha-se afastado, assim como as restantes pessoas, do raio de ação do acessório rotativo e ligue a ferramenta elétrica à velocidade máxima sem carga durante um minuto.
Normalmente, os acessórios danificados quebram durante este tempo de teste.
- i) Use equipamento de proteção pessoal. Dependendo da aplicação, use uma proteção facial ou óculos de segurança. Conforme adequado, use uma máscara de pó, protetores auditivos, luvas e avental de oficina capazes de parar pequenos fragmentos abrasivos ou da peça de trabalho.
A proteção ocular tem de conseguir parar os detritos projetados, gerados por várias operações. A máscara de pó ou respiratória tem de conseguir filtrar as partículas geradas pela operação. A exposição prolongada a ruído de alta intensidade pode causar perda auditiva.
- j) Mantenha as pessoas a uma distância segura da área de trabalho. Qualquer pessoa que entre na área de trabalho tem de usar equipamento de proteção pessoal.
Os fragmentos da peça de trabalho ou de um acessório quebrado podem ser projetados e causar ferimentos além da área de operação.
- k) Segure a ferramenta elétrica apenas pelas superfícies isoladas, ao efetuar uma operação onde o acessório de corte pode entrar em contacto com cablagem oculta ou o seu próprio cabo.
O acessório cortante em contacto com um fio sob tensão pode colocar as peças metálicas expostas sob tensão e provocar choques eléctricos ao operador.
- l) Posicione o cabo afastado do acessório rotativo.
Se perder o controlo, o cabo pode ser cortado ou ficar preso e a sua mão ou braço podem ser puxados na direção do acessório rotativo.

- m) **Nunca pouse a ferramenta elétrica até o acessório parar por completo.**

O acessório rotativo pode entrar em contacto com a superfície e fazer com que perca o controlo da ferramenta elétrica.

- n) **Não transporte a ferramenta elétrica ligada junto ao corpo.**

O contacto accidental com o acessório rotativo pode prender a roupa, puxando o acessório na direção do corpo.

- o) **Limpe regularmente as ventilações de ar da ferramenta elétrica.**

A ventoinha do motor vai puxar pó para o interior da armação e a acumulação excessiva de pó metálico pode causar perigos elétricos.

- p) **Não utilize a ferramenta elétrica próximo de materiais inflamáveis.**

As faíscas pode incendiar estes materiais.

- q) **Não utilize acessórios que exigem refrigerantes líquidos.**

Utilizar água ou outros refrigerantes líquidos pode resultar em eletrocussão ou choques.

AVISOS DE SEGURANÇA ESPECÍFICOS PARA OPERAÇÕES DE RETIFICAÇÃO OU CORTE ABRASIVO

- a) **Utilize apenas tipos de discos especificados para a ferramenta elétrica e a guarda específica, concebida para o disco selecionado.**

Os discos para os quais a ferramenta elétrica não foi concebida não podem ser devidamente protegidos e não são seguros.

- b) **A superfície de moagem dos discos de centro côncavo deve ser montada abaixo do plano da aba de proteção.**

Um disco montado de forma imprópria que projeta através do plano da aba de proteção não pode ser protegido adequadamente.

- c) **O resguardo tem de ser corretamente instalado na ferramenta elétrica e posicionado para segurança máxima, assim, apenas uma parte reduzida do disco fica exposta na direção do operador.**

A proteção ajuda a proteger o operador de fragmentos de discos partidos, contacto accidental com o disco e faíscas que podem incendiar o vestuário.

- d) **Os discos só devem ser utilizados para aplicações especificadas. Por exemplo: não retifique com a parte lateral do disco de corte.**

Os discos de corte abrasivos destinam-se a retificação periférica, as forças laterais aplicadas a estes discos pode fazer com que quebrem.

- e) **Utilize sempre flanges de discos não danificadas com o tamanho e formato corretos para o disco selecionado.**

As flanges de discos adequadas apoiam o disco, reduzindo assim a possibilidade de quebra do mesmo. As flanges para discos de corte podem ser diferentes das flanges de discos de retificação.

- f) **Não utilize discos gastos de ferramentas elétricas maiores.**

Um disco que se destina a uma ferramenta elétrica maior não é adequado para a velocidade superior de uma ferramenta mais pequena e pode estourar.

- g) **Ao usar discos de dupla finalidade, use sempre a guarda correta para a aplicação a ser executada.**

A não utilização da guarda correta pode não fornecer o nível de proteção pretendido, o que pode resultar em lesões graves.

AVISOS DE SEGURANÇA ADICIONAIS ESPECÍFICOS PARA OPERAÇÕES DE CORTE ABRASIVO

- a) **Não “engrave” o disco de corte ou aplique pressão excessiva. Não tente efetuar uma profundidade de corte excessiva.**

Esforçar demasiadamente o disco aumenta a carga e a suscetibilidade de torcer ou obstruir o disco no corte e a possibilidade de recuo ou quebra do mesmo.

- b) **Não posicione o corpo alinhado ou atrás do disco rotativo.**

Quando o disco, aquando da operação, está a afastar-se do corpo, um recuo pode projetar o disco rotativo e a ferramenta elétrica na sua direção.

RECUO E AVISOS RELACIONADOS

O recuo é uma reação súbita a um disco rotativo, almofada de apoio, escova ou qualquer outro acessório atarracado ou preso. Estes bloqueios causam a paragem rápida do acessório rotativo que, por sua vez, fazem com que a ferramenta elétrica descontrolada seja forçada na direção oposta à rotação do acessório aquando da dobragem.

Por exemplo, se um disco abrasivo for apertado pela peça de trabalho, a extremidade do disco que entra no ponto de aperto pode penetrar a superfície do material fazendo com que o disco saia ou recue. O disco pode saltar na direção do operador ou na direção oposta, dependendo do sentido de rotação do disco aquando do aperto.

Nestas condições, os discos abrasivos também podem quebrar.

O recuo é o resultado de uma utilização incorreta da ferramenta elétrica e/ou condições ou procedimentos incorretos de utilização e pode ser evitado tomando as precauções adequadas, conforme indicado abaixo.

- a) **Segure bem a ferramenta elétrica com as duas mãos e posicione o corpo e o braço de uma forma que permita resistir às forças de recuo. Use sempre a pega auxiliar, se existente, para um controlo máximo sobre os recuos ou reação de binário durante o arranque.**

O operador pode controlar as reações de binário ou forças de recuo, se forem tomadas precauções adequadas.

- b) **Nunca coloque a mão próximo do acessório rotativo.**

O acessório pode recuar sobre a mão.

- c) **Não posicione o corpo na área para onde a ferramenta elétrica se vai mover em caso de recuo. O recuo vai projetar a ferramenta na direção oposta ao movimento do disco aquando do aperto.**

- d) **Tenha cuidado especial ao trabalhar em cantos, extremidades afiadas, etc. Evite agitar e prender o acessório.**

Os cantos, extremidades afiadas ou agitação têm a tendência de prender o acessório rotativo e causar perda de controlo ou recuos.

- e) **Não fixe uma lâmina de talhadeira de corrente de serra, um disco de diamante segmentado com uma folga periférica maior que 10 mm ou uma lâmina de serra dentada.**

Essas lâminas criam recuos e perdas de controlo frequentes.

Português

- c) **Quando o disco está a dobrar ou ao interromper um corte por qualquer razão, desligue a ferramenta elétrica e segure-a sem se mexer até o disco parar por completo. Nunca tente remover o disco de corte do corte enquanto o disco está em movimento, caso contrário, podem ocorrer recuos.**

Inspecione e tome ações corretivas para eliminar a causa de dobragem do disco.

- d) **Não reinicie a operação de corte na peça de trabalho. Deixe o disco atingir a velocidade máxima e volte a introduzir cuidadosamente no corte.**

O disco pode dobrar, levantar ou recuar se a ferramenta elétrica for reiniciada na peça de trabalho.

- e) **Calce os painéis ou quaisquer peças de trabalhos de grandes dimensões para minimizar o risco de aperto e de recuo do disco.**

As peças de trabalho grandes tendem a ceder sob o seu próprio peso. Os calços têm de ser colocados sob a peça de trabalho próximo da linha de corte e próximo da extremidade da peça de trabalho em ambos os lados do disco.

- f) **Tenha muito cuidado ao efetuar um “corte de bolso” em paredes existentes ou outras áreas ocultas.**

O disco saliente pode cortar tubos de gás ou água, cablagem elétrica ou objetos que podem causar recuos.

- g) **Não tente fazer cortes curvos.**

Esforçar demasiadamente o disco aumenta a carga e a suscetibilidade de torcer ou dobrar a ligação do disco no corte e a possibilidade de recuo ou quebra do mesmo, que podem levar a lesões graves.

- Use sempre proteção ocular e auditiva. Devem ser usados outros equipamentos de proteção pessoal, como máscara anti-pó, capacete e avental;
- Preste atenção ao disco que continua a rodar após a ferramenta ser desligada.
- Quando utilizar discos de dupla finalidade (discos de esmerilar e de corte combinados), utilize apenas a guarda para discos de tipo A. (Ver página 176)
- Quando utilizar uma guarda de disco de tipo A para esmerilamento lateral, a proteção pode interferir com a peça a trabalhar, provocando falta de controlo.
- Ao usar uma guarda de disco de tipo B para operações de corte com discos de corte unidos, existe um maior risco de exposição a faíscas e partículas emitidas, bem como exposição a fragmentos de discos em caso de rebentamento.
- Quando utilizar uma guarda de disco de tipo A, B para operações de corte ou esmerilamento lateral em betão ou alvenaria, existe um risco acrescido de exposição ao pó e perda de controlo, resultando em recuo.
- Não utilize discos de corte diamantados segmentados com fendas de segmento >10 mm. Apenas são permitidos ângulos de corte de segmento negativos.
- A peça de trabalho deve ficar bem apoiada e ser protegida contra deslizos, por ex. através de dispositivos de fixação. Peças de trabalho grandes tem de ser apoiadas suficientemente.
- Observar as indicações do fabricante da ferramenta ou do acessório. Proteger os discos de graxa de impactos.
- Armazenar e manusear as ferramentas acopláveis cuidadosamente e conforme as instruções do fabricante.

INSTRUÇÕES DE SEGURANÇA GERAIS PARA REBARBADORAS

- Fixe firmemente a pega lateral, segure a estrutura e a pega lateral com ambas as mãos e apoie o corpo da ferramenta de forma segura. (Fig. 2)
- Certifique-se de que a velocidade assinalada no disco é igual ou superior à velocidade nominal da rebarbadora;
- Certifique-se de que as dimensões do disco são compatíveis com a rebarbadora;
- Inspecione o disco de retificação antes da utilização, não utilize produtos lascados, fissurados ou com defeito;
- Certifique-se de que os discos e pontos montados são instalados de acordo com as instruções do fabricante;
- Certifique-se de que os mata-borrões são utilizados quando são fornecidos com o produto abrasivo e quando são exigidos;
- Certifique-se de que o produto abrasivo está bem instalado e apertado antes da utilização e ligue a ferramenta sem carga durante 30 segundos numa posição segura, pare imediatamente se houver vibração substancial ou se detetar outros defeitos. Se esta condição ocorrer, verifique a máquina para determinar a causa;
- Se a ferramenta estiver equipada com um resguardo, nunca utilize a ferramenta sem o mesmo;
- Não utilize casquilhos ou adaptadores de redução separados para adaptar discos abrasivos de orifício;
- Para ferramentas que devem ser equipadas com discos de orifício roscado, certifique-se de que a rosca no disco é suficientemente longa para o comprimento do veio;
- Não utilize o disco de corte para retificação lateral;
- Certifique-se de que as faíscas resultantes da utilização não criam um perigo, por exemplo, não atingem pessoas ou incendeiam substâncias inflamáveis;
- Certifique-se de que as aberturas de ventilação são mantidas limpas ao trabalhar em condições poeirentas, se for necessário limpar o pó, desligue primeiro a ferramenta da alimentação (utilize objetos não metálicos) e evite danificar as peças internas;

⚠ AVISO

- Quando usar um disco de corte, certifique-se que instala uma guarda de disco de tipo A.
- Quando usar um disco de esmerilar, certifique-se de que instala uma guarda de disco de tipo B.
- Por razões de segurança, utilizar apenas a guarda do disco fornecido com o respetivo acessório. Usar uma guarda de disco incorreta pode levar à perda de controlo e a lesões graves. Veja também a página 176.

AVISOS DE SEGURANÇA ADICIONAIS

1. Certifique-se de que a fonte de alimentação a utilizar está em conformidade com os requisitos de alimentação especificados na placa de características do produto.
2. Certifique-se de que o interruptor de alimentação está na posição OFF. Se a ficha for ligada a uma tomada com o interruptor de alimentação na posição ON, a ferramenta elétrica irá ligar imediatamente, o que pode causar uma acidente grave.
3. Quando a área de trabalho é removida da fonte de alimentação, utilize uma extensão de espessura e capacidade nominal suficientes. A extensão deve ser mantida o mais curta possível.
4. Certifique-se de que o disco côncavo a utilizar é do tipo correto e não tem fissuras ou defeitos na superfície. Certifique-se também de que o disco côncavo está bem montado e de que a porca do disco está bem apertada.
5. Certifique-se de que o botão está desativado premindo-o duas ou três vezes antes de ligar a ferramenta elétrica.
6. Para prolongar a vida útil da máquina e garantir um acabamento de primeira classe, é importante que a máquina não seja sobrecarregada aplicando demasiada pressão. Na maioria das aplicações, o peso da máquina é suficiente para uma retificação eficiente. Demasiada pressão vai resultar numa velocidade de rotação reduzida, acabamento inferior da superfície e sobrecarregamento que pode reduzir a vida útil da máquina.









7. O disco continua a rodar após a ferramenta ser desligada.
Após desligar a máquina, não a pouse até o disco côncavo ter parado por completo. Além de evitar acidentes graves, esta precaução vai reduzir a quantidade de pó e aparas aspirada para a máquina.
8. Quando a máquina não é utilizada, a fonte de alimentação deve ser desligada.
9. Antes de montar ou remover o disco côncavo, certifique-se de que coloca o interruptor na posição OFF e de que desliga a ficha do acessório da tomada para evitar um acidente grave.
10. Quando utilizar a ferramenta a qualquer valor excepto a velocidade máxima (Escala do botão 6), o motor não pode ser suficientemente arrefecido devido ao número reduzido de rotações.
Isto pode resultar no risco de queimar e danificar o motor antes de um mecanismo de protecção de carga excessiva começar a funcionar.
Certifique-se de que utiliza a ferramenta ao aplicá-la ligeiramente na superfície do material quando a utiliza a qualquer valor excepto a velocidade máxima (Escala do botão 6).
11. Tenha cuidado quando utilizar perto de equipamento de soldadura.
Quando utilizar a amoladora perto de equipamento de soldadura, a velocidade de rotação pode tornar-se instável. Não utilize a amoladora perto de equipamento de soldadura.
12. RCD
É aconselhável utilizar um dispositivo de corrente residual com uma corrente residual nominal de 30 mA ou inferior.
13. Não opere a partir de uma fonte de alimentação de corrente directa, intensificador ou outro tipo de transformador. Fazê-lo pode não só causar danos ao moinho, mas também pode causar acidentes.
14. Alguns geradores móveis podem não ser compatíveis com a máquina.

23	Disco abrasivo de corte (vendido separadamente)	27	Disco com taça de diamante (vendido separadamente)
24	Disco adiamantado (vendido separadamente)	28	Adaptador de recolha de pó (Para disco com taça de diamante) (vendido separadamente)
25	Rede	29	Adaptador de recolha de pó (Para disco adiamantado) (vendido separadamente)
26	Escova macia		

SÍMBOLOS

AVISO

De seguida, são apresentados os símbolos utilizados para a máquina. Assimile bem seus significados antes da utilização.





	G13VE2: Rebarbadora
	Para reduzir o risco de lesão, o utilizador deve ler o manual de instruções.
	Utilize sempre protecção para os olhos.
	Utilize sempre a ferramenta eléctrica com duas mãos
	Não serve para operações de corte final Quando usar um disco de corte, certifique-se de que instala a guarda de disco de tipo A. Ao usar uma guarda de disco de tipo B para operações de corte com discos de corte unidos, existe um maior risco de exposição a faíscas e partículas emitidas, bem como exposição a fragmentos de discos em caso de rebentamento.
	Apenas para países da UE Não deixe ferramentas eléctricas no lixo doméstico! De acordo com a diretiva europeia 2012/19/UE sobre ferramentas eléctricas e eletrónicas usadas e a implementação de acordo com a lei nacional, as ferramentas eléctricas no final da vida útil devem ser recolhidas em separado e encaminhadas a uma instalação de reciclagem ecológica.
V	Tensão nominal
~	Corrente alternada
n	Velocidade nominal
min-1	Rotações por minuto
	Ligar
	Desligar
	Bloquear

NOMES DOS COMPONENTES

(Fig. 1–Fig. 13, Página 176)

①	Motor	⑫	Disco
②	Placa de identificação	⑬	Grampo da guarda (montado na guarda do disco quando embalado)
③	Botão	⑭	Separadores do grampo da guarda (2 locais)
④	Pega lateral	⑮	Alavanca
⑤	Tampa da engrenagem	⑯	Protuberância da guarda do disco
⑥	Disco côncavo (vendido separadamente)	⑰	Entalhe do corpo
⑦	Protecção do disco sem ferramenta	⑱	Orifício da guarda do disco
⑧	Interruptor	⑲	Protuberância da alavanca
⑨	Caixa	⑳	Anilha do disco
⑩	Tampa traseira	㉑	Porca do disco
⑪	Filtro	㉒	Chave

Português

	Desbloquear
	Desligue a ficha principal da tomada elétrica
	Aviso
	Ferramenta de classe II

- Proteção contra sobrecarga
Esta função de proteção desliga a alimentação ao motor em caso de sobrecarga do motor ou uma redução ostensiva da velocidade rotacional durante o funcionamento.
Quando a função de proteção de sobrecarga é ativada, o motor pode parar.
Neste caso, solte o interruptor da ferramenta e elimine as causas da sobrecarga.
Depois disso pode voltar a utilizá-la.
- Função de controlo de recuperação de rotação
Quando o motor para devido a sobrecarga, se a causa for eliminada, o motor retoma automaticamente o funcionamento.
Durante o esmerilamento, se o motor parar devido a uma pressão excessiva com o esmerilador, levante cuidadosamente o corpo da ferramenta para iniciar novamente a rotação.

ACESSÓRIOS-PADRÃO

Além da unidade principal (1 unidade), a embalagem contém os acessórios listados abaixo.

- Guarda de disco 1
- Grampo de guarda..... 1
- Pega lateral..... 1
- Chave 1

Os acessórios de série estão sujeitos a mudanças sem aviso prévio.

APLICAÇÕES

- Remoção de imperfeições e acabamento de vários tipos de materiais em aço, bronze e alumínio.
- Retificação de seções soldadas ou seções cortadas por um maçarico.
- Moagem de resinas sintéticas, ardósia, tijolo, mármore, etc.
- Para cortar concreto sintético, pedra, tijolo, mármore ou materiais similares.

- Quando o motor é parado durante um certo período de tempo, não recupera, tanto para proteger a unidade como por segurança.
Desligue-o uma vez e volte a ligá-lo para o arrancar.
- Proteção contra sobreaquecimento
Esta função de proteção desliga a alimentação ao motor e para a ferramenta elétrica em caso de sobreaquecimento do motor durante o funcionamento.
Quando a função de proteção de sobreaquecimento é ativada, o motor pode parar.
Neste caso, solte o interruptor da ferramenta e arrefeça-o durante alguns minutos.
Depois disso pode voltar a utilizá-la.

NOTA

- Para evitar que a ferramenta da ponta caia, o travão não será aplicado quando o interruptor for solto logo após o arranque.
- Devido ao programa contínuo de pesquisa e desenvolvimento da HiKOKI, as especificações aqui contidas estão sujeitas a mudanças sem aviso prévio.

ESPECIFICAÇÕES

Modelo	G13VE2	
Tensão	230 V ~	
Potencia de entrada	1320 W	
Velocidade nominal	2500–8500 min ⁻¹	
Esmeril	Diâmetro externo	125 mm
	Diâmetro do furo	22,23 mm
	Espessura	6 mm
Velocidade periférica	80 m/s	
Peso*1	2,4 kg	

*1 Peso: de acordo com o procedimento EPTA 01/2014 (Incluindo a guarda do disco, a anilha do disco, a porca do disco e a alça; sem cabo)

Controlo eletrónico

- Início suave
Reduz o recuo contra o operador, gerindo o número de rotações durante o arranque.
- Protecção contra reinício de 0 tensão
A característica de protecção contra reinício de 0 tensão evita que a ferramenta reinicie após o corte temporário da alimentação durante o funcionamento.
- Velocidade constante

MONTAGEM E UTILIZAÇÃO

Ação	Figura	Página
Fixar e remover o grampo da guarda*1	3	2
Instalação e ajuste do resguardo do disco*2	4	2
Fixação da pega lateral	5	3
Instalar o disco côncavo*3 *4	6	3
Montagem de disco de corte e disco adiamantado *3 *4	7	3
Funcionamento do interruptor*5	8	3
Ângulo e método de retificação*6	9	3
Regular o número de rotações*7	10	4
Trabalho de corte*8	11	4
Selecionar acessórios	—	177

*1 Montar e remover o grampo da guarda
Puxe as abas enquanto remove o grampo de guarda.
Quando instalar o grampo da guarda, certifique-se de que as suas abas (2 locais) estão encaixadas na jante da guarda do disco.

*2 Instalação e ajuste da guarda do disco
A proteção do disco pode ser ajustada para um ângulo ideal para o trabalho.
Fixe a guarda do disco no lugar onde o seu orifício fica alinhado com a protuberância da alavanca antes de utilizar.

MANUTENÇÃO E INSPEÇÃO

AVISO

- Certifique-se de que coloca o interruptor de alimentação na posição OFF e de que desliga a ficha da tomada durante a manutenção e inspeção.
- Usar discos rachados, deformados ou danificados pode levar à rutura do disco e resultar em lesões graves.

1. Inspeccionar o disco côncavo

Certifique-se de que o disco côncavo não tem fissuras e defeitos na superfície.

2. Inspeccionar os parafusos de montagem

Inspeccione regularmente todos os parafusos de montagem e certifique-se de que estão bem apertados. Caso algum parafuso esteja solto, reaperte-o imediatamente. Caso contrário, pode resultar em ferimentos graves.

3. Substituir o cabo de alimentação

Se for necessária a substituição do cabo de alimentação, isto tem de ser efetuado pelo centro de assistência autorizado da HiKOKI para evitar um risco de segurança.

4. Limpeza e inspeção do filtro

AVISO

Use óculos de proteção e uma máscara contra o pó quando limpar o filtro com uma pistola de ar.

Se não o fizer poderá resultar em inalação ou exposição dos olhos a detritos ou poeiras.

Após a utilização, remova quaisquer resíduos ou pó que adiram ao filtro com uma escova macia. (Fig. 12) Verifique periodicamente o filtro para garantir que este não tenha arranhões, lascas ou rasgos. Substitua por um novo filtro se o filtro estiver de alguma forma danificado.

NOTA

Se a rede estiver obstruída e não for possível remover detritos ou pó, retire o filtro e limpe-o com uma pistola de ar, etc. (consulte “Trocar o conjunto de filtros (Fig. 13)”).

5. Trocar o conjunto de filtros (Fig. 13)

NOTA

- Ao retirar o filtro, tenha cuidado para não deixar que entrem detritos no corpo da ferramenta.
- Deixe o conjunto de filtros preso ao corpo, exceto ao limpar ou trocar o conjunto de filtros.

6. Manutenção do motor

O enrolamento do motor do aparelho é o “coração” da ferramenta elétrica. Tome o devido cuidado para garantir que o enrolamento não se danifica e/ou fica molhado com óleo ou água.

NOTA

De modo a expelir detritos e pó, opere periodicamente o motor sem carga.

7. Limpar o exterior

Quando a ferramenta elétrica estiver manchada, limpe com um pano suave e seco ou um pano humedecido em água com sabão. Não utilize solventes clorídricos, gasolina ou diluentes, uma vez que derretem plásticos.

8. Armazenamento

Armazene a ferramenta elétrica num local em que a temperatura seja inferior a 40°C e fora do alcance das crianças.

PRECAUÇÃO

Na operação e na manutenção das ferramentas elétricas, devem-se observar as normas de segurança e os padrões prescritos por cada país.

*3 Vendido em separado

*4 AVISO

Antes do uso, certifique-se de apertar a porca do disco com a chave incluída.

Não apertar pode resultar em a porca do disco se desapertar quando o travão é ativado durante uma paragem.

NOTA

A anilha do disco é especificamente para este produto. Não use para qualquer outro produto.

*5 Quando a funcionalidade de proteção contra rearranque de tensão 0 for ativada, coloque o interruptor de alimentação na posição OFF e aguarde 1 segundo ou mais antes de reiniciar a ferramenta elétrica.

*6 Ângulo e método de retificação

Exercer pressão moderada sobre a máquina e movimentá-la ao longo da superfície para a frente e para trás, para não sobreaquecer a superfície da peça de trabalho.

Rebarbar: para obter bons resultados de trabalho, trabalhar num ângulo de encosto de 15°–30°.

Quando a pedra de esmeril é nova, o seu canto pode escavar quando for empurrado para a frente, por isso puxe para trás como mostrado em “a” durante a utilização.

Assim que a extremidade do disco estiver gasta, a peça de trabalho pode ser esmerilada em ambas as direções.

*7 Regular o número de rotações

Este modelo está equipado com uma unidade eletrónica de velocidade variável infinita e pode alterar o número de rotações de acordo com a utilização.

Se rodar e regular a escala do botão para 6, o número de rotações aumenta e se rodar e regular para 1, o número de rotações diminui.

Antes da utilização, regule o número de rotações utilizando o botão. Ao fazê-lo, consulte a tabela seguinte como um guia.

Botão	Utilização	Ferramentas
1	Polimento, acabamento	Disco de amolar radial
2	Disco de lixa	
3	Remoção de tinta ou revestimento	
4	Remoção de ferrugem	
5	Remoção de rebarbas	Amolar
6	Disco central comprimido	Desbaste Corte Disco central comprimido Disco diamantado

NOTA

Tenha cuidado para não rodar a escala do botão para um valor inferior a 1 ou superior a 6.

*8 Trabalho de corte

Ao cortar, trabalhar sempre no sentido de rotação contrário. Caso contrário, existe o perigo da máquina se soltar de forma descontrolada e sair do corte. Trabalhar com avanço moderado, adaptado ao material a trabalhar. Não dobrar, não exercer pressão, não oscilar.

GARANTIA

Garantimos que a HiKOKI Power Tools obedece às normas legislativas de cada país. Esta garantia não cobre avarias ou danos derivados de má utilização, abuso ou desgaste normal. Em caso de queixa, envie a Ferramenta elétrica, não desmontada, juntamente com o CERTIFICADO DE GARANTIA que se encontra no fundo destas instruções de utilização, para um centro de assistência autorizado da HiKOKI.

Informação a respeito de ruídos e vibração do ar

Os valores medidos foram determinados de acordo com a EN62841 e declarados em conformidade com a ISO 4871.

Nível de potência sonora ponderado A medido: 95 dB (A)

Nível de pressão sonora ponderado A medido: 87 dB (A)

Incerteza K: 3 dB (A).

Use proteção auditiva.

Os valores totais da vibração (soma do vector triax) são determinados de acordo com a norma EN62841.

Retificação de superfícies:

Valor de emissão de vibrações a_h , **AG** = 5,3 m/s²

Incerteza K = 1,5 m/s²

Corte:

Valor de emissão de vibrações a_h , **CO** = 5,4 m/s²

Incerteza K = 1,5 m/s²

O valor total de vibração declarado e o valor de emissão de ruído declarado foram medidos de acordo com um método de teste padrão e podem ser utilizados para comparar ferramentas.

Também podem ser utilizados numa avaliação preliminar de exposição.

AVISO

- A vibração e a emissão de ruído durante a utilização real da ferramenta elétrica podem diferir do valor total declarado, dependendo da forma como a ferramenta é utilizada, especialmente do tipo de peça a trabalhar; e
- Identificar as medidas de segurança para proteger o operador, que são baseadas numa estimativa de exposição nas atuais condições de utilização (tendo em conta todas as partes do ciclo de funcionamento, tais como os tempos em que a ferramenta é desligada e quando está a funcionar ao ralenti, além do tempo de acionamento do gatilho).
- As folhas finas de esmerilamento de metal ou outras estruturas que vibrem facilmente com uma superfície grande podem resultar numa emissão total muito superior (até 15 dB) aos valores de emissão de ruído declarados.

Tais peças de trabalho devem, tanto quanto possível, ser impedidas de emitir ruído através de medidas adequadas, tais como a aplicação de tapetes de amortecimento flexíveis pesados.

O aumento da emissão de ruído também deve ser considerado para a avaliação de risco da exposição de ruído e seleção de uma proteção de aquecimento adequada.

NOTA

Devido ao programa contínuo de pesquisa e desenvolvimento da HiKOKI, as especificações aqui contidas estão sujeitas a mudanças sem aviso prévio.

ALLMÄNNA SÄKERHETSVARNINGAR FÖR ELEKTRISKA VERKTYG

⚠ VARNING

Läs alla säkerhetsvarningar, instruktioner, bilder och specifikationer som medföljer detta elektriska verktyg. Om inte alla instruktioner nedan följs kan detta leda till elektrisk stöt, brand och/eller allvarlig skada.

Spara alla varningar och instruktioner för framtida referens.

Uttrycket "elektriskt verktyg" i varningar hänvisar till ditt eldrivna (med sladd) eller batteridrivna (sladdlöst) elektriska verktyg.

1) Säkerhet på arbetsplats

- Håll arbetsplatsen ren och välbelyst.
Föriga eller mörka arbetsplatser inbjuder till olyckor.
- Använd inte elektriska verktyg i explosiva omgivningar, som t ex i närvaro av antändliga vätskor, gaser eller damm.
Elektriska verktyg bildar gnistor som kan antända dammet eller ångorna.
- Håll barn och kringstående på avstånd när du arbetar med ett elektriskt verktyg.
Distractioner kan få dig att tappa kontrollen.

2) Elektrisk säkerhet

- Det elektriska verktygets stickpropp måste matcha uttaget. Modifiera aldrig stickproppen. Använd inte adapterstickproppar till jordade elektriska verktyg.
Omodifierade stickproppar och matchande uttag minskar risken för elstötar.
- Undvik kroppskontakt med jordade ytor som t ex rör, värmeelement, spisar och kylskåp.
Det finns ökad risk för elstötar om din kropp är jordad.
- Utsätt inte elektriska verktyg för regn eller väta.
Om vatten kommer in i ett elektriskt verktyg ökar risken för elstötar.
- Misshandla inte sladden. Använd aldrig sladden för att bära, dra eller dra ur sladden till det elektriska verktyget.
*Håll sladden borta från värme, olja, skarpa kanter eller rörliga delar.
Skadade eller tilltrasslade sladdar ökar risken för elstötar.*
- Använd en förlängningssladd som är lämplig för utomhusbruk när du arbetar med det elektriska verktyget utomhus.
Användning av en sladd som är lämplig för utomhusbruk minskar risken för elstötar.
- Om du inte kan undvika att använda ett elektriskt verktyg på en fuktig plats, använd ett uttag med jordfelsbrytare.
Användning av en jordfelsbrytare minskar risken för elektrisk stöt.

3) Personlig säkerhet

- Var vaksam, se upp med vad du gör och använd sunt förnuft när du arbetar med ett elektriskt verktyg.
*Använd inte elektriska verktyg när du är trött, drog- eller alkoholpåverkad eller har tagit mediciner.
Ett ögonblicks ouppmärksamhet under arbetet kan resultera i allvarliga personskador.*
- Använd personskyddsutrustning. Ha alltid ögonskydd.

Skyddsutrustning som till exempel en ansiktsmask, glidfria säkerhetsskor, hjälm eller hörselskydd för tillämpliga förhållanden minskar personskadorna.

- Förebygg oavsiktlig start. Se till att omkopplaren står i läge av innan du ansluter det elektriska verktyget till strömkällan och/eller batteriet, tar upp eller bär verktyget.
Att bära det elektriska verktyget med fingret på omkopplaren eller kraftansluta det elektriska verktyget då omkopplaren är på inbjuder till olyckor.
 - Avlägsna eventuell justeringsnyckel eller skruvnyckel innan du startar det elektriska verktyget.
En skruvnyckel eller nyckel som lämnats kvar på en roterande del av det elektriska verktyget kan resultera i personskador.
 - Sträck dig inte för långt. Stå alltid stadigt på fötterna och håll balansen.
På så sätt får du bättre kontroll över det elektriska verktyget i oväntade situationer.
 - Klä dig korrekt. Ha inte på dig vida, lösa kläder eller smycken. Håll ditt hår och dina kläder borta från rörliga delar.
Vida kläder, smycken eller långt hår kan fastna i de rörliga delarna.
 - Omtillbehörföranslutning av dammuppsugnings- och dammsamlingsanordningar ingår, se då till att dessa anordningar ansluts och används på korrekt sätt.
Användning av dammsamling kan minska dammrelaterade faror.
 - Låt inte vanan av regelbunden användning av verktyg tillåta dig att bli för självsäker och ignorera verktygssäkerhetsprinciper.
En oförsiktig åtgärd kan orsaka allvarlig skada inom en bråkdel av en sekund.
- 4) Användning och skötsel av elektriska verktyg
- Tvinga inte det elektriska verktyget. Använd korrekt verktyg för det du ska göra.
Korrekt verktyg gör arbetet bättre och säkrare med den hastighet som det är avsett för.
 - Använd inte det elektriska verktyget om omkopplaren inte kan vridas Från eller Till.
Elektriska verktyg som inte kan kontrolleras med omkopplaren är farliga och måste repareras.
 - Dra ut sladden ur uttaget och/eller ta ur batteriet om det är avtagbart från det elektriska verktyget innan du gör justeringar, byter tillbehör eller förvarar det elektriska verktyget.
Sådana förebyggande säkerhetsåtgärder minskar risken för att det elektriska verktyget startar oavsiktligt.
 - Förvara elektriska verktyg som inte används utom räckhåll för barn och låt inte personer som är obekanta med verktyget eller dessa instruktioner använda verktyget.
Elektriska verktyg är farliga i händerna på otränade användare.
 - Underhåll elektriska verktyg och accessoarer. Kontrollera med avseende på felaktig inriktning eller om rörliga delar kärvar, om delar har spruckit samt alla andra tillstånd som kan påverka verktygets drift. Om verktyget är skadat se till att det repareras innan du använder det.
Många olyckor förorsakas av dåligt underhållna verktyg.
 - Håll skärverktygen skarpa och rena.
Korrekt underhållna skärverktyg med skarpa skäreddgar kärvar inte och är lättare att kontrollera.

Svenska

- g) Använd det elektriska verktyget, tillbehör och hårdmetallskär etc. i enlighet med dessa instruktioner, samtidigt som du tar arbetsförhållanden och det arbete som ska utföras med i beräkningen.
Att använda det elektriska verktyget för andra ändamål än det är avsett för kan resultera i farliga situationer.
- h) Håll handtag och gripytor torra, rena och fria från olja och fett.
Håll handtag och greppytor tillåter inte säker hantering och kontroll av verktyget i oväntade situationer.
- 5) Service
- a) Låt en kvalificerad reparatör utföra service på ditt elektriska verktyg och använd bara identiska reservdelar.
Detta garanterar att det elektriska verktyget alltid är säkert och fungerar som det ska.

FÖREBYGGANDE ÅTGÄRD

Håll barn och bräckliga personer på avstånd.
När verktygen inte används ska de förvaras utom räckhåll för barn och bräckliga personer.

SÄKERHETSVARNINGAR VANLIGA FÖR SLIPINGS- ELLER SLIPANDE KAPNINGARBETEN

- a) Detta elektriska verktyg är avsett att användas om en slip eller kap. Läs alla säkerhetsvarningar, instruktioner, bilder och specifikationer som medföljer detta elektriska verktyg.
Om inte alla instruktioner nedan följs kan detta leda till elektrisk stöt, brand och/eller allvarlig skada.
- b) Arbete såsom sandslipning, stålborstning, polering eller hålskärning rekommenderas inte att utföras med detta elektriska verktyg.
Användning för vilket det elektriska verktyget inte är utformat kan orsaka fara och orsaka personlig skada.
- c) Detta elektriska verktyg får inte modifieras för att fungera på något annat sätt än vad det utslutande har utformats för och som anges av verktygstillverkaren.
En modifiering av verktyget innebär risk för förlust av kontrollen över verktyget och kan leda till allvarliga personskador.
- d) Använd inte tillbehör som inte är särskilt utformade för verktyget och anges särskilt av verktygstillverkaren.
Bara för att ett tillbehör kan fästas på ditt elektriska verktyg innebär det inte att det är säkert att användas.
- e) Angivet värde för hastighet för tillbehöret måste vara minst samma som maximal hastighet markerad på det elektriska verktyget.
Tillbehör som körs fortare än den hastighet de är avsedda för kan gå sönder och flyga isär.
- f) Ytterdiametern och tjockleken på ditt tillbehör måste vara inom angivet värde för vad ditt elektriska verktyg klarar av.
Tillbehör av fel storlek kan inte skyddas och kontrolleras ordentligt.
- g) Tillbehörsfästets mått måste passa måtten på eventuella tillbehör som monteras på det elektriska verktyget.
Tillbehör som inte passar på monteringsdelarna på det elektriska verktyget blir obalanserade när de körs, vibrerar mycket och kan orsaka att man tappar kontrollen.
- h) Använd inte ett skadat tillbehör. Innan varje användning inspektera tillbehör så som sliphjul för hack och sprickor, stötdämpare för sprickor, förslitning eller för hög nötning, stålborstar för lösa eller spruckna trådar. Om elektriska verktyg tappas, kontrollera eventuell skada eller installera ett skadat tillbehör. Efter inspektion och installation av tillbehör, placera dig själv och åskådare bort från planet på det roterande tillbehöret och kör det elektriska verktyget på maximal hastighet utan belastning i en minut.
Skadade tillbehör kommer normal gå sönder under denna testtid.
- i) Ha på dig skyddsutrustning. Beroende på användning, använd ansiktsskydd eller skyddsglasögon. Då så anses lämpligt bär mask, hörselskydd, handskar och arbetsförkläde som stoppar för små slipkorn eller fragment av arbetsmaterial.
Ögonskyddet måste klara av att stå emot flygande bitar som skapas vid olika användningar. Masken eller respiratorn måste klara av att filtrera partiklar som skapas vid ditt användande. Lång tids utsättning för ljud av hög intensitet kan orsaka skada på hörseln.
- j) Håll åskådare på behörigt avstånd från arbetsområdet. Alla personer som träder innanför arbetsområdets gränser måste ha skyddsutrustning på sig.
Fragment av arbetsstycke eller av ett skadat tillbehör kan flyga iväg och orsaka skada utanför området i omedelbar närhet till arbetet.
- k) Håll det elektriska verktyget endast vid isolerade greppytor när du utför ett arbete där kapningstillbehören kan komma i kontakt med gömda kablar eller dess egen sladd.
Kaptiltillbehör som kommer i kontakt med en "ledande" ledning kan göra utsatta metalldelar på det elektriska verktyget "ledande" och ge operatören en stöt.
- l) Placera kabeln bort från roterande tillbehör.
Om du tappar kontrollen kan kabeln kapas eller rivas upp och din hand eller arm kan komma att dras in i det roterande tillbehöret.
- m) Lägg aldrig ner det elektriska verktyget förrän tillbehöret har stannat helt.
Det roterande tillbehöret kan komma att fästa i ytan och dra det elektriska verktyget så att du tappar kontrollen.
- n) Kör inte det elektriska verktyget medan du bär det vid din sida.
Oavsiktlig kontakt med det roterande tillbehöret kan riva upp dina kläder, dra tillbehöret till din kropp.
- o) Rengör det elektriska verktygets lufthåll regelbundet.
Motorns fläkt kommer att suga in smuts i verktygets hus och en stor mängd uppsamlat metallpulver kan orsaka elektrisk fara.
- p) Använd inte det elektriska verktyget nära lättantändliga material.
Gnistor kan tända dessa material.
- q) Använd inte tillbehör som kräver vätskekyllning.
Användning av vatten eller annan kylvätska kan resultera i elektrifiering eller chock.

KAST OCH TILLHÖRANDE VARNINGAR

Rekyl är en plötslig reaktion på ett klämt eller upprivet roterande hjul, stötdämpare, borste eller annat tillbehör. Klämning eller rivning orsakar snabb stegring av det roterande tillbehöret som i sin tur kan orsaka att det okontrollerade elektriska verktyget tvingas i en riktning motsatt rotationen för tillbehöret vid punkten för klämning. Till exempel, om ett sliphjul rivs eller kläms i arbetsstycket kan det hända att kanten på hjulet kommer att gå in i klämpunkten och gräva sig in i ytan på materialet och orsaka att hjulet klättrar ut eller hoppar ut. Hjulet kan antingen hoppa mot eller ifrån operatören beroende på riktningen av hjulets rörelse vid tillfället för klämning. Sliphjul kan också gå sönder under dessa omständigheter. Rekyl är resultatet när det elektriska verktyget används felaktigt och/eller felaktiga användningssätt eller villkor och kan undvikas genom att vidta vederbörliga försiktighetsåtgärder som visas nedan.

- Håll ett fast grepp om det elektriska verktyget med båda händerna och positionera din kropp och dina armar så att du kan spjärna emot och få kontroll över de rekylrande krafterna. Använd alltid hjälphandtag, när det finns, för maximal kontroll över rekyl och vridningsreaktioner vid uppstart. Operatören kan kontrollera momentreaktioner eller rekyllkrafter om lämpliga åtgärder vidtagits.
- Placera inte din hand nära roterande tillbehör. Tillbehör kan komma att rekylera över din hand.
- Placera inte din kropp in området inom vilket det elektriska verktyget kommer att flytta sig om rekylering uppstår. Rekylering kommer att rotera verktyget i riktning motsatt hjulets rörelse då det stöter fast.
- Var speciellt försiktig vid arbete av hörn, skarpa kanter etc. Undvik studs och stöt av tillbehöret. Hörn, skarpa kanter eller studs har en tendens att få det roterande tillbehöret att studsas och orsaka förlust av kontroll eller rekylering.
- Använd inte en trätäljningsskiva eller segmenterad diamanthapskiva med ett perifert mellanrum som överstiger 10 mm och inte heller tandade sågskivor. Ett sådant blad orsakar frekventa rekylering av förlust av kontrollen.

SÄKERHETSVARNINGAR SPECIELLA FÖR SLIPNINGS- OCH SLIPANDE KAPNINGARBETEN

- Använd endast de skivtyper som rekommenderas för ditt elektriska verktyg tillsammans med de specifika skydd som är utformade för den valda skivan. Hjul som det elektriska verktyget inte var utformat för kan inte garanteras och är inte säkra.
- Slipytan i mitten av försänkta skivor måste monteras under skyddsläppens plan. En felaktigt monterad skiva som sticker ut genom skyddsläppens plan skyddas inte korrekt.
- Skyddet måste vara ordentligt festsatt vid det elektriska verktyget och placeras för maximal säkerhet så att så liten del av hjulet är riktat mot användaren. Skyddet hjälper till att skydda användaren från delar från trasiga slipskivor, oavsiktlig kontakt med skivan och gnistor som kan antända klädseln.

- Skivor får endast användas för rekommenderade arbetsuppgifter. Till exempel: slipa inte med sidan på kaptrissan. Slipande kaptrissor är avsedda för yttre slipning, sidokrafter på dessa hjul kan göra så att de bryts sönder.
- Använd alltid oskadade hjullänsar av rätt storlek och form för ditt valda hjul. Lämpliga hjullänsar stöder hjulet och minskar risken för att hjulet ska gå sönder. Flänsar för kaptrissor kan skilja sig från de för sliphjul.
- Använd inte utslitna hjul från större elektriska verktyg. En skiva avsedd för större elektriska verktyg är inte lämpad för de höga varvtal som mindre verktyg arbetar med och kan brista.
- Använd alltid rätt skydd för det arbete som utförs när du använder skivor med dubbelfunktion. Underlåtenhet att använda rätt skydd kan innebära att ett fullgott skydd inte kan ges, vilket kan leda till allvariga personskador.

YTTERLIGARE SÄKERHETSVARNINGAR FÖR SLIPANDE KAPNINGARBETEN

- "Knip" inte kaptrissan eller applicera stort tryck på den. Försök inte att göra ett väldigt djupt kap. För stor stress på skivan ökar belastningen och risken för att den vrids eller fastnar vid kapning, och risken för kast eller att skivan går sönder.
- Placera inte din kropp i linje med och bakom den roterande trissan. När trissan, när du arbetar med den, rör sig från din kropp kan eventuell rekyl slänga det roterande hjulet och det elektriska verktyget rakt mot dig.
- Om skivan kärvar eller du behöver avbryta kapningsarbetet av någon anledning, ska du stänga av det elektriska verktyget och hålla det stilla tills skivan stannar helt. Försök aldrig att ta bort kaptrissan från kapet när trissan roterar då detta kan orsaka rekylering. Undersök och vidta korrigering åtgärder för att minska risken för bändning av hjulet.
- Återstarta inte kapning i arbetsstycket. Låt trissan uppnå full hastighet och för sedan försiktigt in den i kapet. Hjulet kan bändas, klättra upp eller kasta om det elektriska verktyget återstartas i arbetsstycket.
- Stöd paneler eller överdimensionerade arbetsstycken för att minimera risken för hjulklämning och kast. Stora arbetsstycken tenderar att bågna under sin egen tyngd. Stöd måste placeras under arbetsstycken nära kaplinjen och nära kanten på arbetsstycket på båda sidor om hjulet.
- Var extra försiktig när du skär upp öppningar i existerande väggar eller andra ställen där baksidan är ökad. Det utskjutande hjulet kan kapa gas- eller vattenledningar, elektriska ledningar eller objekt som kan orsaka kast.
- Försök inte skära i bågar. Detta kan medföra att belastningen på skivan ytterligare ökar, och det finns större risk att skivan vrids eller kärvar och även risk för en rekyl eller att skivan bryter, vilket kan leda till allvariga personskador.

ALLMÄNNA SÄKERHETSINSTRUKTIONER FÖR VINKELSLIPAR

- Fäst sidohandtaget ordentligt, håll i huset och sidohandtaget med båda händerna och stöd verktyget ordentligt. (**Bild 2**)
- Kontrollera att det varvtal som anges på slipskivan är lika med eller högre än vinkelslipens märkvarvtal;
- Se till att slipskivans mått är kompatibla med vinkelslipen;
- Kontrollera slipskivan innan användning, använd inte en huggen, sprucken eller på annat sätt felaktig produkt;
- Se till att påmonterade slipskivor och uddar är fästa enligt tillverkarens anvisningar;
- Se till att mellanlägg används när sådana följer med slipskivan och de krävs;
- Bekräfta före användning att slipskivan är korrekt påmonterad och fastdragen. Håll sedan verktyget i ett säkert grepp och kör det på tomgång i en halv minut. Stäng genast av om kraftiga vibrationer eller annat fel upptäcks. Gå vid behov igenom maskinen för att fastställa orsaken till felet.
- Om verktyget är utrustat med ett skydd, använd aldrig verktyget utan skyddet;
- Använd inte separata reducerbrickor eller adaptrar för att anpassa skivor med stora hål;
- Se till innan användning av slipskiva med gängat hål att gängningen i hålet är tillräckligt lång för att passa spindelns längd;
- Använd inte en kapskiva till vinkelslipning;
- Se till att gnistor som uppstår vid slipning inte kan orsaka fara, t ex genom att träffa en person eller tända på ett lättantändligt ämne;
- Se till att ventilationsöppningarna inte är blockerade vid användning under dammiga förhållanden. Om damm måste avlägsnas, koppla först ur verktyget ur nätuttaget, använd icke-metalliska föremål och var noga med att inte skada de inre delarna;
- Använd alltid skyddsglasögon och hörselskydd. Använd vid behov också annan personlig skyddsutrustning som handskar, förkläde och hjälm;
- Slipskivan kommer att fortsätta att rotera även efter det att verktyget är avstängt.
- Använd endast skivskyddet typ A vid användning av skivor med dubbelfunktion (kombinerade slip- och kapskivor). (Se sida 176)
- Om du använder skivskyddet typ A för sidoslipning kan skyddet komma i kontakt med arbetsstycket med försämrad kontroll som följd.
- Vid användning av skivskyddet typ B vid kapningsarbeten med bundna kapskivor finns det en ökad risk för exponering för gnistor och flygande partiklar samt risk att träffas av skivfragment om kapskivan brister.
- Vid användning av skivskydd typ A eller B vid kapningsarbeten eller sidoslipning i betong eller murverk finns det en ökad risk för dammexponering och förlust av kontroll med resulterande rekyll av verktyget.
- Använd inte segmenterade diamantkapskivor med segmentspår > 10 mm. Endast negativa segmentskärvinklar är tillåtna.
- Säkra arbetsstycket så att det ligger stadigt och inte glider, t.ex. med spänntving. Palla upp stora arbetsstycken ordentligt.
- Följ verktygs- och tillbehörstillverkarens anvisningar. Skydda slipskivorna mot fett och slag.
- Förvara och hantera insatsverktyg helt enligt tillverkarens anvisningar.

⚠ VARNING

- Använd skivskyddet typ A vid användning av kapskivor.
- Använd skivskyddet typ B vid användning av slipskivor.
- Ur säkerhetssynpunkt ska du endast använda det skivskydd som är avsett för respektive tillbehör. Använden du fel skivskydd kan det leda till förlust av kontrollen över verktyget och allvarliga personskador. Se även sida 176.

YTTERLIGARE SÄKERHETSVARNINGAR

1. Se till att strömkällan som används överensstämmer med effektkraven angivna på namplåten på produkten.
2. Se till att strömbrytaren står i läge OFF (av). Om kontakten är ansluten till ett uttag medan strömbrytaren står i läge ON (på), kommer det elektriska verktyget att starta omedelbart vilket kan orsaka en allvarig olycka.
3. När arbetsplatsen befinner sig långt från strömkällan använd en förlängningssladd som är tillräckligt tjock och klarar angiven effekt. Använd kortast möjliga förlängningssladd.
4. Kontrollera att slipskivan är av rätt typ och utan fel och sprickor. Kontrollera att slipskivan är rätt monterad i maskinen och att skivmottorn är ordentligt ådragen.
5. Kontrollera att tryckknappen inte är låst genom att skjuta den in och ut ett par gånger innan du slår på maskinen.
6. Se till att vinkelslipmaskinen inte överbelastas genom att du trycker den för hårt mot arbetsstycket. Maskinens livslängd blir längre och ytbearbetningen bättre om du använder maskinens egen vikt som tryck på arbetsstycket. För hårt tryck resulterar i minskad rotationshastighet, i sämre ytbehandling och i motorns överbelastning som förkortar vinkelslipmaskinens livslängd.
7. Slipskivan fortsätter att rotera efter att vinkelslipmaskinen slagits av.
När du slår av vinkelslipmaskinen, skall du vänta tills slipskivan har stannat innan du lägger maskinen ifrån dig. Detta minskar olycksrisken och hindrar damm och smuts från att sugas in i maskinen. Detta minskar olycksrisken och hindrar damm och smuts från att sugas in i maskinen.
8. Dra ut nätdeleningen ur strömuttaget när du inte använder din vinkelslipmaskin.
9. Slå ifrån strömmen och dra ut stickkontakten ur vägguttaget för att skydda dig mot olycksfall innan slipskivan monteras eller demonteras.
10. Om maskinen körs på någon annan hastighet än full hastighet (rattskala 6), kyls motorn inte ned tillräckligt på grund av det sänkta varvtalet. Detta kan resultera i risk att motorn bränns och skadas innan skyddsmekanismen mot överbelastning börjar fungera.
Se till att använda maskinen med lätt tryck mot materialytan när den körs på någon annan hastighet än full hastighet (rattskala 6).
11. Försiktighetsåtgärder vid användning nära svetsutrustning
När slipen används i omedelbar anslutning till svetsutrustning kan rotationshastigheten komma att bli instabil. Använd inte slipen nära svetsutrustning.
12. Jordfelsbrytare
Du rekommenderas att använda en jordfelsbrytare med en märktölningsström på 30 mA eller lägre
13. Använd inte från en likströmseffektkälla, booster eller någon annan typ av transformator. Det kan inte bara skada kvarnen, utan kan även leda till olyckor.
14. Vissa mobila generatorer kanske inte kan användas med maskinen.

DELARNAS NAMN (Bild 1–Bild 13, Sida 176)

①	Motor	⑩	Förhöjning på skivskyddet
②	Namnskylt	⑪	Skåra i kroppen
③	Tryckknapp	⑫	Hål i skivskyddet
④	Sidohandtag	⑬	Förhöjning på spaken
⑤	Drevkåpa	⑭	Hjulbricka
⑥	Slipskiva med försänkt centrum (säljs separat)	⑮	Hjulmutter
⑦	Verktyslöst hjulskydd	⑯	Nyckel
⑧	Omkopplare	⑰	Slipande kaphjul (säljs separat)
⑨	Hölje	⑱	Diamanthjul (säljs separat)
⑩	Bakre skyddsplåt	⑲	Nät
⑪	Filter	⑳	Mjuk borste
⑫	Ratt	㉑	Diamantsliphuvud (säljs separat)
⑬	Skyddsklämma (monterad på skivskyddet vid leveransen)	㉒	Dammuppsamlingsadapter (För diamantsliphuvuden) (säljs separat)
⑭	Skyddsklämmans flikar (2 platser)	㉓	Dammuppsamlingsadapter (För diamantskivor) (säljs separat)
⑮	Spak		

	Gäller endast EU-länder Elektriska verktyg får inte kastas i hushållssoporna! Enligt direktivet 2012/19/EU som avser äldre elektrisk och elektronisk utrustning och dess tillämpning enligt nationell lagstiftning ska uttjänta elektriska verktyg sorteras separat och lämnas till miljövänlig återvinning.
V	Märkspänning
~	Växelström
n	Märkvarvtal
min ⁻¹	Rotationer eller stick per minut
	Slå PÅ
	Slå AV
	Lås
	Lås upp
	Koppla bort strömkabelkontakten från eluttaget
	Varning
	Klass II verktyg

STANDARDTILLBEHÖR

Förutom huvudenheten (1 enhet) innehåller paketet tillbehören listade nedan.

- Skivskydd 1
- Skyddsklämma 1
- Sidohandtag 1
- Nyckel 1

Standardtillbehören kan ändras utan föregående meddelande.

ANVÄNDNINGSSOMRÅDEN

- Borttagning av gjutgodsskagg, slipning av stål, brons, aluminium och gjutgods.
- Slipning av svetsfogar och svetsgods.
- Slipning av syntetiska hartser, skiffer, tegel, marmor, etc.
- Skärning av syntetisk betong, sten, tegel, marmor och liknande material.

TEKNISKA DATA

Modell	G13VE2	
Spänning	230 V ~	
Ineffekt	1320 W	
Märkvarvtal	2500–8500 min ⁻¹	
Slipskiva	Yttre diam.	125 mm
	Håldiam	22,23 mm
	Tjocklek	6 mm
Periferhastighet	80 m/s	
Vikt*1	2,4 kg	

SYMBOLER

VARNING

Nedan visas de symboler som används för maskinen. Se till att du förstår vad de betyder innan verktyget används.

	G13VE2: Vinkelslipmaskin
	Användaren måste läsa bruksanvisningen för att minska risken för personskador.
	Bär alltid ögonskydd.
	Håll alltid det elektriska verktyget med båda händerna när du använder det
	Ej avsett för kaparbeten Montera skivskyddet typ A vid användning av en kapskiva. Vid användning av skivskyddet typ B vid kapningsarbeten med bundna kapskivor finns det en ökad risk för exponering för gnistor och flygande partiklar samt risk att träffas av skivfragment om kapskivan brister.

Svenska

- *1 Vikt: Enligt EPTA-Procedure 01/2014
(Inklusive skivskydd, skivbricka, skivfasthållningsmutter och handtag; utan kabel)

Elektrisk kontroll

- Mjuk start
Minskar återkallning mot operatören genom att hantera antalet rotationer under start.
- Nollspänningsomstartsskydd
Nollspänningsomstartsskyddet förhindrar att det elektriska verktyget startar om efter det att strömmen plötsligt har kapats under användning.
- Konstant hastighet
- Överbelastningsskydd
Denna skyddsfunktion kapar strömmen till motorn i händelse av att motorn överbelastas eller en misstänksam minskning i rotationshastigheten under användning.
När överbelastningsskyddsfunktionen har aktiverats kan motorn stanna.
Om detta händer, släpp upp verktygets brytare och avlägsna orsaken för överbelastningen.
Efter det kan du använda den igen.
- Funktion för rotationsåterhämtning
Om motorn stoppar på grund av överbelastning fortsätter motorn automatiskt att driva skivan efter att orsaken har åtgärdats.
Om motorn under sliparbeten stannar på grund av att du har tryckt för hårt på verktyget, kan du lätta på trycket lite grann så fortsätter motorn att driva skivan.
Om motorn har stannat under en viss tid startar den inte om. Detta för att skydda verktyget ur säkerhetssynpunkt. Stäng av verktyget och slå på det igen efter en stund för att starta det på nytt.
- Överhettningsskydd
Denna skyddsfunktion kapar strömmen till motorn och stannar det elektriska verktyget i händelse av överhettning av motorn under drift.
När överhettningsskyddsfunktionen har aktiverats kan motorn stanna.
Om detta händer, släpp upp verktygets brytare och låt den svalna några minuter.
Efter det kan du använda den igen.

ANMÄRKNING

- För att förhindra att verktygsspetsen faller av så bromsas inte verktyget när du släpper avtryckaren precis efter start.
- Med hänsyn av HiKOKI:s kontinuerliga program med forskning och utveckling kan tekniska data komma att ändras utan förvarning.

MONTERING OCH ANVÄNDNING

Åtgärd	Bild	Sida
Montera och ta bort skyddsklämman*1	3	2
Montering och justering av sprängskydd*2	4	2
Fäst stödhandtaget	5	3
Montera en försänkt mittskiva*3 *4	6	3
Montera en kapskiva och diamantskiva*3 *4	7	3
Startomkopplarens manövrering*5	8	3
Slipvinkel och slipmetod*6	9	3
Justering av varvtalet*7	10	4
Skårabeten*8	11	4
Val av tillbehör	—	177

- *1 Montera och demontera skyddsklämman
Dra i filkarna när du tar bort skyddsklämman.
När du monterar skyddsklämman, ska du se till att dess filkar (2 platser) hakas fast på kanten av skivskyddet.
- *2 Montera och justera skivskyddet
Skivskyddet kan justeras till optimal vinkel för arbetsuppgiften.
Fixera innan du påbörjar arbetet skivskyddet i ett läge så att dess hål passas samman med förhöjningen på spaken.
- *3 Säljs separat
- *4 **VARNING**
Före användning, se till att dra åt hjulmuttern med den medföljande nyckeln.
Underlåtenhet att dra åt kan leda till att hjulmuttern lossnar när bromsen aktiveras under ett stopp.

ANMÄRKNING

- Skivfasthållningsmuttern är särskilt avsedd för denna produkt. Använd den inte till någon annan produkt.
- *5 När nollspänningsomstartsskyddet har aktiverats, sätt strömbrytaren till läget OFF och vänta i minst 1 sekund innan du sätter på det elektriska verktyget igen.
 - *6 Slipvinkel och slipmetod
Tryck lagom hårt på maskinen och för den fram och tillbaka över ytan, så att arbetsstycksytan inte blir för het. Grovslipning: Du får bäst slutresultat om du jobbar med ställvinklar på 15°-30°.
När slipskivan är ny kan dess kanter gräva sig ned i materialet när du trycker skivan framåt. För att förhindra detta drar du verktyget bakåt enligt "a" under användningen.
När skivans kant har slitits ned en del kan arbetsstycket slipas i båda riktningarna.
 - *7 Justering av varvtalet
Denna modell är utrustad med en reglerbar elektronisk varvtalsväljare och kan ändra varvtal i enlighet med användningsområde.
Om du vrider och ställer rattskalan på 6, ökar varvtalet, och om du vrider och ställer den på 1, minskar varvtalet. Ställ in varvtalet med hjälp av ratten före bruk. Vi hänvisar till nedanstående ungefärliga vägledning när detta skall göras.

Ratt	Användning	Arbetsredskap
1	Putsning, finslipning	Radialslipskiva Sandpapperskiva
2	Borttagning av färg eller bstrykning	
3	Borttagning av rost	
4	Borttagning av gjutskägg	
5	Slipning	Slipskiva
6	Grovslipning Skärning	Slipskiva Diamantslipskiva

ANMÄRKNING

Var försiktig med att inte vrida rattskalan till något värde under 1 eller över 6.

- *8 Skårabeten
Jobba alltid mot rotationsriktningen vid kapning. Annars finns det risk att maskinen hoppar ut okontrollerat ur skåran. Jobba med lagom matning som är anpassad till materialet du bearbetar. Kanta inte, tryck inte, sväng inte.

UNDERHÅLL OCH INSPEKTION

VARNING

- Stäng AV strömbrytaren och koppla lossa nätkabeln från eluttaget innan du utför underhåll eller inspektion av verktyget.
- Användning av spruckna, deformerade eller skadade skivor kan göra att skivan brister, vilket kan leda till allvarliga personskador.

1. Kontroll av slipskiva

Kontrollera att slipskivan är felfri och utan sprickor.

2. Kontroll av monteringskruvar

Kontrollera alla monteringskruvar med jämna mellanrum och kontrollera att de är ordentligt fastdragna. Om någon av skruvarna skulle lossa, dra omedelbart åt dem. Om du inte gör det kan det leda till allvarlig fara.

3. Byte av nätsladd

Om nätsladden måste bytas ut, skall det göras av en auktoriserad HiKOKI serviceverkstad för att undvika fara.

4. Rengöring och inspektion av filtret

VARNING

Använd skyddsglasögon och dammskyddsmask vid rengöring av filtret med en tryckluftspistol.

Underlåtenhet att göra detta kan resultera i inandning av smuts eller damm eller att du får det i ögonen.

Avlägsna efter användningen eventuellt skräp eller damm som fastnat på filtret med hjälp av en mjuk borste. (Bild 12) Kontrollera filtret regelbundet för att se till att det är fritt från repor och flisor samt att det inte har rivits sönder. Byt ut filtret mot ett nytt om det är skadat på något sätt.

ANMÄRKNING

Om nätet är igensatt av skräp eller damm som är svårt att få bort, ska du demontera filtret och rengöra det med en tryckluftspistol eller liknande. (Se "Byte av filtersats (Bild 13)")

5. Byte av filtersats (Bild 13)

ANMÄRKNING

- Var försiktig när du demonterar filtret för att förhindra att skräp kommer in i verktygskroppen.
- Låt alltid filtersatsen sitta kvar på verktygskroppen, förutom vid rengöring eller byte av filtersatsen.

6. Motorns underhåll

Motorns lindning kan sägas utgöra maskinens hjärta. Var mycket försiktig så att lindningen inte kommer till skada och/eller utsätts för olja eller vatten.

ANMÄRKNING

För att avlägsna skräp och damm, kör motorn utan belastning från tid till annan.

7. Rengöring av utsidan

När elverktyget blir smutsigt, torka av det med en torr mjuk trasa eller en trasa fuktad i tvålatten. Använd aldrig klorlösningar, bensin eller thinner då de smälter plast.

8. Förvaring

Förvara elverktyget på ett ställe där temperaturen inte överstiger 40°C och där inte barn kommer åt den.

FÖRSIKTIGT

Vid användning och underhåll av elverktyg måste de säkerhetsbestämmelser och standarder som gäller i respektive land iakttas.

GARANTI

Vi garanterar HiKOKI Elektriska verktyg i enlighet med lagstadgade/landsspecifika bestämmelser. Denna garanti täcker inte defekter eller skada på grund av felaktig användning, missbruk eller normal förslitning. Vid reklamation, var god att skicka det elektriska verktyget, ej sättaget, med GARANTIBEVIS som hittas i slutet på denna instruktion, till en auktoriserad HiKOKI serviceverkstad.

Information angående buller och vibrationer

Uppmätta värden har bestämts enligt EN62841 och fastställts i enlighet med ISO 4871.

A-vägd ljudeffektnivå: 95 dB (A)

Uppmätt A-vägd ljudtrycksnivå: 87 dB (A)

Osäkerhet K: 3 dB (A).

Använd hörselskydd.

Vibration totalvärdet (triax vektorsumma) har bestämts enligt EN62841.

Ytslipning:

Vibrationsavgivningsvärde $a_h, AG = 5,3 \text{ m/s}^2$

Osäkerhet K = 1,5 m/s²

Kapning:

Vibrationsavgivningsvärde $a_h, CO = 5,4 \text{ m/s}^2$

Osäkerhet K = 1,5 m/s²

Det deklarerade totalvärdet för vibration och det deklarerade bulleremissionsvärdet har uppmätts i enlighet med en standardtestmetod och kan användas för att jämföra ett verktyg med ett annat.

De kan även användas vid en preliminär exponeringsbedömning.

VARNING

- Vibrations- och bulleremissionerna under faktisk användning av elverktyget kan skilja sig från det deklarerade totalvärdet beroende på hur verktyget används, särskilt vilken typ av arbetsstycke som bearbetas; och

- Identifiera säkerhetsåtgärder som kan utföras för att skydda operatören som baseras på en uppskattning av utsättning i verkligheten (tar med i beräkningen alla delar av användandet så som när verktyget är avstängt och när det körs på tomgång utöver ut då startomkopplaren används).

- Slipning av tunn metallplåt eller andra material med stora ytor som lätt kan komma i vibration under arbetet kan resultera i avsevärt högre bullervärden (upp till 15 dB) än de angivna bulleremissionsvärdena.

Denna typ av material bör så långt som möjligt förhindras från att avge ljud genom att vidta lämpliga åtgärder som exempelvis att placera dämpande filter eller liknande på materialet.

Den ökade bulleremissionsnivån måste också beaktas, inklusive en riskbedömning av själva bullerexponeringen och användning av lämpligt värmeskydd.

ANMÄRKNING

Med hänsyn av HiKOKI:s kontinuerliga program med forskning och utveckling kan tekniska data komma att ändras utan förvarning.

GENERELLE SIKKERHEDSADVARSLER FOR ELEKTRISK VÆRKTØJ

⚠ ADVARSEL

Læs alle sikkerhedsforskrifter, instruktioner, illustrationer og specifikationer, der følger med dette elektriske værktøj.

Det kan medføre elektrisk stød, brand og/eller alvorlig personskade, hvis alle instruktionerne nedenfor ikke overholdes.

Gem alle advarsler og instruktioner, så du har dem til senere brug.

Termen "elektrisk værktøj" i advarselne henviser til værktøj, der tilsluttes lysnettet (med ledning), eller batteridrevet, (ledningstomt) elektrisk værktøj.

1) Sikkerhed for arbejdsområde

- a) **Hold arbejdsområdet rent og tilstrækkeligt oplyst.**
Rodede eller mørke områder øger risikoen for ulykker.
- b) **Anvend ikke elektrisk værktøj, hvis der er eksplosionsfare, f.eks. i nærheden af brændbare væsker, gasser eller støv.**
Elektrisk værktøj frembringer gnister, som kan antænde støv eller dampe.
- c) **Hold børn og tilskuere væk, mens det elektriske værktøj anvendes.**
Distractioner kan medføre, at du mister kontrollen over værktøjet.

2) Elektrisk sikkerhed

- a) **Det elektriske værktøjs stik skal passe til stikkontakten. Foretag aldrig nogen form for ændringer af stikket. Brug ikke adapterstik til jorden (jordforbundet) elektrisk værktøj.**
Stik, der ikke er ændret, og egnede stikkontakter nedsætter risikoen for elektrisk stød.
- b) **Undgå berøring af jordede eller jordforbundne overflader, f.eks. rør, radiatorer, komfurer og køleskabe.**
Der er en øget risiko for elektrisk stød, hvis kroppen er jordet eller jordforbundet.
- c) **Udsæt ikke det elektriske værktøj for regn eller våde omgivelser.**
Hvis der trænger vand ind i det elektriske værktøj, øges risikoen for elektrisk stød.
- d) **Misbrug ikke ledningen. Brug aldrig ledningen til at bære, trække eller afbryde det elektriske værktøj.**
Undgå, at ledningen kommer i kontakt med varmekilder, olie, skarpe kanter eller bevægelige dele.
Beskadigede eller sammenfiltrede ledninger øger risikoen for elektrisk stød.
- e) **Når et elektrisk værktøj anvendes udendørs, skal der anvendes en forlængerledning, der er egnet til udendørs brug.**
Ved brug af en ledning, der er egnet til udendørs brug, reduceres risikoen for elektrisk stød.
- f) **Hvis du er nødsaget til at anvende det elektriske værktøj på et fugtigt sted, skal du anvende en strømforsyning, der er beskyttet med en fejlstrømsafbryder (RDC).**
Brug af RDC reducerer risikoen for elektrisk stød.

3) Personlig sikkerhed

- a) **Vær årvågen, hold opmærksomheden rettet mod arbejdet, og brug fornuften, når du anvender et elektrisk værktøj.**
Anvend ikke et elektrisk værktøj, hvis du er træt eller påvirket af narkotika, alkohol eller medicin.
Et øjeblikvis uopmærksomhed, mens det elektriske værktøj anvendes, kan medføre alvorlig personskade.
- b) **Brug personligt sikkerhedsudstyr. Brug altid beskyttelsesbriller.**
Ved brug af sikkerhedsudstyr som støvmaske, skridsikre sikkerhedssko, hjelm eller høreværn, når disse er påkrævet, reduceres antallet af personskader.
- c) **Undgå utilsigtet start af værktøjet. Kontrollér, at kontakten er slået fra, før værktøjet sluttes til lysnettet og/eller batteripakke, eller før du samler værktøjet op eller bærer på det.**
Hvis du har fingeren på kontakten, når du bærer værktøjet, eller kontakten er slået til, når det elektriske værktøj tilføres strøm, øges risikoen for ulykker.
- d) **Afmonter alle justeringsnøgler eller skruenøgler, før det elektriske værktøj startes.**
En skruenøgle eller en anden type nøgle, der sidder fast på en af det elektriske værktøjs roterende dele, kan medføre personskade.
- e) **Pas på ikke at få overbalance. Sørg hele tiden for at have et forsvarligt fodfæste og holde balancen.**
Derved kan du bedre styre det elektriske værktøj i uventede situationer.
- f) **Bær egnet påklædning. Vær ikke iført løst tøj eller løse smykker. Hold dit hår og tøj væk fra bevægelige dele.**
Løst tøj, løse smykker eller langt hår kan komme i klemme i de bevægelige dele.
- g) **Hvis der medfølger anordninger til udsugning og opsamling af støv, skal du kontrollere, at disse tilsluttes og anvendes på korrekt vis.**
Brug af støvopsamling kan reducere støvrelaterede risici.
- h) **Lad ikke kendskab erhvervet gennem hyppig brug af værktøjer være en sovepude for dig, der får dig til at ignorere sikkerhedsprincipper for værktøj.**
En skodesløs handling kan forårsage alvorlig tilskadecomst i en brøkdal af et sekund.

4) Brug og vedligeholdelse af elektrisk værktøj

- a) **Pres ikke det elektriske værktøj. Brug det rigtige elektriske værktøj til den pågældende opgave.**
Arbejdet udføres bedre og mere sikkert ved brug af det rigtige værktøj ved den tilsigtede hastighed.
- b) **Anvend ikke det elektriske værktøj, hvis kontakten ikke tænder og slukker værktøjet.**
Alt elektrisk værktøj, der ikke kan styres ved hjælp af kontakten, er farligt og skal repareres.
- c) **Tag stikket ud af stikkontakten, og/eller fjern batteripakken, hvis den er aftagelig, fra det elektriske værktøj, før du foretager justeringer, skifter tilbehør eller lægger det elektriske værktøj til opbevaring.**
Sådanne præventive sikkerhedsforanstaltninger reducerer risikoen for at starte det elektriske værktøj utilsigtet.

- d) Opbevar elektrisk værktøj, der ikke er i brug, utilgængeligt for børn, og lad ikke personer, der ikke er vant til elektrisk værktøj, eller som ikke har læst denne vejledning, anvende det elektriske værktøj.
Elektrisk værktøj er farligt i hænderne på uerfarne brugere.
- e) Vedligehold elektrisk værktøj og tilbehør. Kontrollér for bevægelige dele, der er monteret forkert eller sidder fast, defekte dele eller andre forhold, der kan påvirke det elektriske værktøjs drift. Hvis det elektriske værktøj er beskadiget, skal det repareres for brug.
Mange ulykker skyldes dårligt vedligeholdt elektrisk værktøj.
- f) Sørg for, at skæreværktøj er skarpt og rent.
Der er mindre risiko for, at korrekt vedligeholdt skæreværktøj med skarpe kanter sætter sig fast, og det er nemmere at styre.
- g) Brug det elektriske værktøj, tilbehør og bits osv. i overensstemmelse med denne vejledning under hensyntagen til arbejdsforholdene og det arbejde, der skal udføres.
Der kan opstå farlige situationer, hvis det elektriske værktøj bruges til andre formål end de tilsigtede.
- h) Hold håndtag og gribeblader tørre, rene og fri for olie og fedt.
Glatte håndtag og gribeblader gør sikker håndtering og kontrol over værktøjet i uventede situationer umulig.
- 5) Service
- a) Få foretaget serviceeftersyn af dit elektriske værktøj hos en kvalificeret reparationstekniker, der kun bruger originale reservedele.
Derved sikres det, at sikkerheden ved det elektriske værktøj opretholdes.

FORHOLDSREGEL

Hold børn og fysisk svagelige personer på afstand. Når værktøjet ikke er i brug, skal det opbevares utilgængeligt for børn og fysisk svagelige personer.

GENERELLE SIKKERHEDSADVARSLER FOR SLIBNING ELLER SLIBENDE AFSKÆRINGSFUNKTIONER

- a) Dette værktøj er beregnet til at fungere som vinkelsliber eller et afskæringsværktøj. Læs alle sikkerhedsforskrifter, instruktioner, illustrationer og specifikationer, der følger med dette elektriske værktøj.
Det kan medføre elektrisk stød, brand og/eller alvorlig personskade, hvis alle instruktionerne nedenfor ikke overholdes.
- b) Vi anbefaler ikke, at du udfører funktioner som sandpapirslibning, stålborstning, polering eller hulskæring med dette elektriske værktøj.
Funktioner, som det elektriske værktøj ikke er beregnet til, kan skabe fare og medføre personskade.
- c) Konverter ikke dette elektriske værktøj til at køre på en måde, som det ikke er specifikt designet til, og som ikke er angivet af værktøjsproducenten.
En sådan konvertering kan resultere i tab af kontrol og medføre alvorlig tilskadekomst.
- d) Anvend ikke tilbehør, der ikke er specialkonstrueret og angivet af værktøjsproducenten.
Blot fordi tilbehøret kan monteres på dit elektriske værktøj, er det ikke nødvendigvis ensbetydende med sikker drift.
- e) Tilbehørets nominelle hastighed skal mindst svare til den maksimale hastighed, der er markeret på det elektriske værktøj.
Tilbehør, der kører stærkere end dets nominelle hastighed, kan gå i stykker og flyve rundt.
- f) Den ydre diameter og tykkelsen af dit tilbehør skal ligge inden for dit elektriske værktøjs kapacitet.
Tilbehør i den forkerte størrelse kan ikke afskærmes eller kontrolleres i tilstrækkelig grad.
- g) Målene på tilbehørets fatning skal passe til målene på monteringsudstyret på det elektriske værktøj.
Tilbehør med forankringshuller, der ikke passer til monteringspunktet på det elektriske værktøj, kommer ud af balance, vibrerer for meget og kan medføre, at du mister kontrollen over værktøjet.
- h) Anvend ikke beskadiget tilbehør. Før hver anvendelse skal du efterse tilbehøret, såsom slibeskiverne, for spåner og revner, bagskiverne for revner, slid eller overdreven slitage og stålørsten for løse eller knækkede tråde. Hvis du taber det elektriske værktøj eller tilbehøret, skal du efterse det for beskadigelse eller montere tilbehør, der ikke er beskadiget. Efter eftersyn og montering af tilbehør skal du selv og tilskuere holde sig væk fra planet med roterende tilbehør og køre det elektriske værktøj på den maksimale hastighed uden belastning i ét minut.
Beskadiget tilbehør går normalt i stykker under denne test.
- i) Bær personligt sikkerhedsudstyr. Alt efter anvendelsen skal du anvende ansigtssvævn eller sikkerhedsbriller. Bær efter behov støvmaske, hørevern, handsker og værkstedsforklæde, der er i stand til at bremse små slibende fragmenter eller fragmenter af arbejdsemne.
Øjenværnet skal være i stand til at bremse flyvende rester, der genereres ved forskellige funktioner. Støvmasken eller åndedrætsværnet skal være i stand til at filtrere partikler, der genereres ved din anvendelse af det elektriske værktøj. Længerevarende udsættelse for højintens støj kan medføre høretab.
- j) Hold tilskuere på sikker afstand af arbejdsområdet. Alle, der kommer ind i arbejdsområdet, skal bære personligt beskyttelsesudstyr.
Fragmenter af arbejdsemne eller af ødelagt tilbehør kan flyve ud og medføre tilskadekomst uden for det umiddelbare driftsområde.
- k) Hold kun fast i det elektriske værktøj på de isolerede gribeblader, hvor skæretilbehøret kan komme i kontakt med den skjulte ledningsføring eller dets egen ledning.
Skæretilbehør, der kommer i kontakt med en "strømførende" ledning, kan gøre synlige metaldele på det elektriske værktøj "strømførende" og kan give operatoren elektrisk stød.
- l) Placér ledningen væk fra det roterende tilbehør.
Hvis du mister kontrollen, kan ledningen blive skåret over eller sidde fast, og din hånd eller arm kan blive trukket ind i det roterende tilbehør.
- m) Læg aldrig det elektriske værktøj fra dig, før tilbehøret er stoppet helt.
Det roterende tilbehør kan gribe fat i overfladen og trække i det elektriske værktøj, så du mister kontrollen.
- n) Kør ikke det elektriske værktøj, mens du bærer det ved din side.
Utilsigtet kontakt med det roterende tilbehør kan få dit tøj til at sidde fast og trække tilbehøret ind mod din krop.
- o) Rengør jævnt det elektriske værktøjs lufthuller.
Motorens ventilator trækker støv ind i kabinettet, og kraftig ansamling af metalstøv kan medføre elektrisk fare.

Dansk

- p) Anvend ikke det elektriske værktøj i nærheden af brændbare materialer.
Disse materialer kan antændes af gnister.
- q) Anvend ikke tilbehør, der kræver flydende kølemiddel.
Anvendelse af vand eller flydende kølemiddel kan medføre elektrisk stød eller slag.

TILBAGESLAG OG RELATEREDE ADVARSLER

Tilbageslag er en pludselig reaktion på en roterende skive, en bagskive, børste eller andet tilbehør, der sidder i klemme eller hænger fast. Et element, der sidder i klemme eller hænger fast, medfører hurtigt stop af det roterende tilbehør, som igen fører til, at det elektriske værktøj kommer ud af kontrol og tvinges i modsat retning af tilbehørets rotation ved bindingspunktet.

Hvis eksempelvis der sidder en slibeskive fast eller i klemme i arbejdsområdet, kan kanten af skiven, der er kommet i klemme, grave sig ned i overfladen af materialet og få skiven til at køre af eller ryge af. Skiven kan enten springe mod eller væk fra operatøren alt efter skivens bevægelsesretning, da den kom i klemme.

Slibeskiver kan også gå i stykker under disse forhold. Tilbageslag er resultatet af misbrug af det elektriske værktøj/forkerte driftsprocedurer eller betingelser og kan undgås ved at tage passende forholdsregler som angivet herunder.

- a) Oprethold et fast greb i det elektriske værktøj med begge hænder, og placér din krop og din arm, så du kan modstå tilbageslagets styrke. Anvend altid hjælpehåndtag, hvis det er forhåndenværende, for maksimal kontrol over tilbageslag eller momentreaktion under opstart.
Operatøren kan kontrollere momentreaktionerne eller tilbageslagets styrke, hvis der tages passende forholdsregler.
- b) Anbring aldrig din hånd i nærheden af roterende tilbehør.
Tilbehøret kan slå tilbage over din hånd.
- c) Anbring ikke kroppen i det område, hvor det elektriske værktøj bevæger sig, hvis der opstår tilbageslag.
Tilbageslag slynger værktøjet i modsat retning af skivens bevægelsesretning dér, hvor den har sat sig fast.
- d) Vær særligt påpasselig, når du arbejder på hjørner, skarpe kanter, osv. Undgå springende bevægelser, samt at tilbehøret sætter sig fast.
Hjørner, skarpe kanter eller springende bevægelser har tendens til at få det roterende tilbehør til at sætte sig fast, så du mister kontrollen eller oplever tilbageslag.
- e) Montér ikke en savkæde, træskæreklinge, en segmenteret diamantskive med en periferafstand på mere end 10 mm eller en tandet savklinge.
Sådanne klinger skaber hyppige tilbageslag og gør, at du mister kontrollen.

SÆRLIGE SIKKERHEDSFORSKRIFTER FOR SLIBNING OG SLIBENDE AFSKÆRINGSFUNKTIONER

- a) Anvend kun angivne skivetyper til dit elektriske værktøj og den særlige afskærmning, der er designet til den valgte skive.
Skiver, som det elektriske værktøj ikke er designet til, kan ikke afskærmes korrekt og er usikre.
- b) Slibebladen på de midterste hjul, der er trykket ned, skal monteres under planet ved afskærmningens kant.
Et forkert monteret hjul, der projekterer gennem planet ved afskærmningens kant, kan ikke beskyttes tilstrækkeligt.
- c) Afskærmningen skal monteres sikkert på det elektriske værktøj og placeres for maksimal sikkerhed, så det mindste stykke af skiven er synligt ud mod operatøren.
Afskærmningen hjælper til at beskytte operatøren mod ødelagte hjulfragmenter, utilsigtet kontakt med hjulet og gnister, der kan antænde tøj.
- d) Skiverne må kun anvendes til angivne opgaver. For eksempel: Slib ikke med siden af skæreskiven.
Slibende skæreskiver er beregnet til perifer slibning. Sidedtryk på disse skiver kan få dem til at splintre.
- e) Anvend altid skiveflanger, der ikke er beskadigede og har den korrekte størrelse og form til din valgte skive.
Korrekte skiveflanger støtter skiverne og reducerer derved risikoen for brud på skiverne. Flanger til afskærningskiver kan være anderledes end flanger til slibeskiver.
- f) Anvend ikke nedslidte skiver fra større stykker elektrisk værktøj.
En skive beregnet til større stykker elektrisk værktøj egner sig ikke til den højere hastighed for et mindre værktøj og kan springe.
- g) Ved anvendelse af skiver til to formål skal du altid benytte den korrekte afskærmning til den aktuelle brug.
Manglende brug af den korrekte afskærmning giver muligvis ikke det ønskede afskærmningsniveau, hvilket kan føre til alvorlig tilskadecomst.

EKSTRA SIKKERHEDSFORSKRIFTER FOR SLIBENDE AFSKÆRINGSFUNKTIONER

- a) "Blokér" ikke skæreskiven, og anvend ikke overdrevent tryk. Forsøg ikke at lave en for stor skæredybde.
Overbelastning af skiven øger belastningen og muligheden for, at skiven vrides eller lukkes inde i snittet samt risikoen for tilbageslag eller brud på skiven.
- b) Anbring ikke kroppen på linje med eller bag ved det roterende skive.
Når skiven, i forbindelse med drift, bevæger sig væk fra din krop, kan det mulige tilbageslag slynge den roterende skive og det elektriske værktøj direkte imod dig.

- c) Når skiven binder, eller når du af en eller anden grund afbryder skæringen, skal du slukke det elektriske værktøj og holde det stille, indtil skiven stopper helt. Forsøg aldrig at fjerne skæreskiven fra snittet, mens skiven er i bevægelse, idet der ellers kan opstå tilbageslag.
Undersøg og ret fejlen for at fjerne årsagen til, at skiven binder.
- d) **Genoptag ikke skæring i arbejdsemnet. Lad skiven nå fuld hastighed, og sæt forsigtigt skærefunktionen i gang igen.**
Skiven binder muligvis, går op eller slår tilbage, hvis det elektriske værktøj genstartes i arbejdsemnet.
- e) **Støt paneler eller meget store arbejdsemner for at minimere risikoen for, at skiven kommer i klemme eller slår tilbage.**
Store arbejdsemner har tendens til at hænge under deres egen vægt. Støtterne skal placeres under arbejdsemnet tæt på skærelinjen og i nærheden af arbejdsemnets kant på begge sider af skiven.
- f) **Vær ekstra forsigtig ved udførelse af "lommesnit" i eksisterende vægge eller andre uigennemskuelige områder.**
Den indtrængende skive kan skære gas- eller vandrør, elektrisk ledningsføring eller genstande over - det kan medføre tilbageslag.
- g) **Forsøg ikke at udføre bueskæring.**
Overbelastning af skiven øger belastningen og muligheden for, at skiven vrides eller lukkes inde i snittet samt risikoen for tilbageslag eller brud på skiven, som kan føre til alvorlig tilskadekomst.
- Anvend altid øjen- og høreværn. Andet personligt beskyttelsesudstyr som støvmaske, handsker, hjelm og forklæde skal bæres;
 - Vær opmærksom på skiven, der bliver ved med at rotere efter slukning af værktøjet.
 - Ved anvendelse af udstyr til to formål (skiver til kombineret slibning og afskæring) skal du kun benytte skiveafskærmning af typen A. (Se side 176)
 - Ved anvendelse af skiveafskærmning af typen A til sidelæns slibning, kan afskærmningen interferere med arbejdsstykket, hvilket afstedkommer ringe kontrol.
 - Ved anvendelse af skiveafskærmning af typen B til afskæringsfunktioner med forbundne afskæringskiver, er der forøget risiko for at blive eksponeret for udsendte gnister og partikler samt for at blive eksponeret for skivefragmenter, hvis skiven sprænges.
 - Ved anvendelse af skiveafskærmning af typen A, B til afskæringsfunktioner eller sidelæns slibning i beton eller murværk, er der forøget risiko for at blive eksponeret for støv og miste kontrollen, hvilket medfører tilbageslag.
 - Anvend ikke segmenterede diamantskæreskiver med segmentåbninger på >10 mm. Kun negative segmentskærevinkler er tilladt.
 - Emnet skal ligge fast og være sikret mod udskridning, fx ved hjælp af spændeanordninger. Større emner skal støttes i tilstrækkeligt omfang.
 - Vær opmærksom på informationerne fra producenten af værktøjet eller tilbehøret. Beskyt skiverne mod fedt og stød.
 - Indsatsværktøj skal opbevares og behandles omhyggeligt i henhold til producentens anvisninger.

GENERELLE SIKKERHEDSFORSKRIFTER FOR VINKELSLIBERE

- Montér sidehåndtaget ordentligt, hold fast i kabinetet og sidehåndtaget med begge hænder, og understøt værktøjskabinetet forsvarligt. (Fig. 2)
- Kontrollér, at hastigheden markeret på skiven er lig med eller større end den nominelle hastighed for vinkelsliberen;
- Sørg for, at skivens mål er kompatible med vinkelsliberen;
- Efterse slibeskiven før anvendelse, og anvend ikke skårede, revnede eller på anden vis defekte produkter;
- Sørg for, at de monterede skiver og spidser er monteret i henhold til producentens instruktioner;
- Sørg for, at der anvendes mellemlægsskiver, når de er forhåndenværende med det bundtede, slibende produkt, og når det er nødvendigt;
- Sørg for, at det slibende produkt er korrekt monteret og spændt før anvendelse, og kør værktøjet uden belastning i 30 sekunder i en sikker position. Stop omgående, hvis der er betragtelig rystelse, eller hvis der registreres andre defekter. Hvis denne situation opstår, skal du kontrollere maskinen for at fastslå årsagen;
- Hvis en afskærmning følger med værktøjet, må du aldrig anvende værktøjet uden en sådan afskærmning;
- Anvend ikke særskilte nippelmuffer eller adaptere til at tilpasse slibeskiver med store huller;
- For værktøj beregnet til montering på skiver med gevindhul, skal du sørge for, at skivens gevind er langt nok til at acceptere spindelængden;
- Anvend ikke skæreskiven til sideslibning;
- Sørg for, at gnister fra anvendelsen ikke skaber fare, fx. rammer personer eller antændbare substanser;
- Sørg for, at ventilationsåbningerne holdes ryddet, når du arbejder i stovede omgivelser. Hvis det skulle blive nødvendigt at fjerne støv, skal du først frakoble værktøjet fra strømforsyningen (anvend ikke metalobjekter) og undgå at beskadige indvendige dele;

⚠ ADVARSEL

- Ved anvendelse af en afskæringskive skal du sørge for at montere en skiveafskærmning af typen A.
- Ved anvendelse af slibeskive skal du sørge for at montere en skiveafskærmning af typen B.
- Af sikkerhedsmæssige årsager må du kun anvende den forhåndenværende afskærmning til det respektive tilbehør. Anvendelse af en forkert skiveafskærmning kan føre til tab af kontrol og alvorlige personskader. Se også side 176.

EKSTRA SIKKERHEDSADVARSLER

1. Sørg for, at den anvendte strømkilde opfylder de elektriske krav angivet på produktets typeskilt.
2. Sørg for, at afbryderen er i positionen FRA. Hvis stikket tilsluttes til en stikkontakt, mens afbryderen er i positionen TIL, starter det elektriske værktøj omgående, hvilket kan medføre alvorlige ulykker.
3. Når arbejdsområdet fjernes fra strømkilden, skal du anvende en forlængerledning af passende tykkelse og nominel kapacitet. Forlængerledningen skal være så kort som det praktisk er muligt.
4. Sørg for, at den midterste skive, der er trykket ned og skal anvendes, er den korrekte type og fri for revner og overfladedefekter. Sørg også for, at skiven, der er trykket ned, er monteret korrekt, og at møtrikken er spændt sikkert.
5. Bekræft, at trykknappen deaktiveres ved at trykke på trykknappen to eller tre gange, før du tænder det elektriske værktøj.
6. For at forlænge maskinens levetid og sikre et førsteklassens resultat er det vigtigt, at maskinen ikke overbelastes ved påføring af for kraftigt tryk. Ved de fleste opgaver er maskinens vægt alene tilstrækkelig for effektiv slibning. For kraftigt tryk medfører nedsat rotationshastighed, dårlig overfladepoler og overbelastning, der kan reducere værktøjets levetid.

Dansk











7. Skiven bliver ved med at rotere efter slukning af værktøjet.
Efter slukning af maskinen må du ikke lægge den fra dig, før midterste skive, der er trykket ned, er stoppet helt. Ud over at forebygge alvorlige ulykker reducerer denne forholdsregel mængden af støv og spåner, der suges ind i maskinen.
8. Når maskinen ikke anvendes, skal du frakoble strømkilden.
9. Sørg for at slå tilslutningsstikket FRA og frakoble det fra stikkontakten for at undgå alvorlige ulykker, før den midterste skive, der er trykket ned, samles eller skilles ad.
10. Hvis værktøjet anvendes med en anden værdi end fuld hastighed (drejeskala 6), kan motoren ikke afkøles tilstrækkeligt på grund af det nedsatte antal omdrejninger. Dette kan resultere i risiko for brand og beskadigelse af motoren, inden beskyttelsesmekanismen mod overbelastning træder i kraft.
Sørg altid for at anvende værktøjet med et let tryk mod materialets overflade, hvis der anvendes andre værdier end fuld hastighed (drejeskala 6).
11. Vær forsigtig i nærheden af svejseudstyr
Når vinkelsliberen anvendes i nærheden af svejseudstyr, kan omdrejningshastigheden muligvis blive ustabil. Anvend ikke vinkelsliberen i nærheden af svejseudstyr.
12. RCD
Det anbefales til enhver tid at anvende en fejlstrømsafbryder med en nominal fejlstrøm på 30 mA eller derunder.
13. Betjen ikke fra en direkte strømkilde, booster eller enhver anden form for transformer. Dette kan ikke blot forårsage skade på kværnen, men kan føre til ulykker.
14. Nogle mobil generatorer kan muligvis ikke bruges sammen med maskinen.

27	Diamantskålsskive (forhandles separat)	29	Adapter til støvopsamling (Til diamantskive) (forhandles separat)
28	Adapter til støvopsamling (Til diamantskålsskive) (forhandles separat)		

SYMBOLER



ADVARSEL

Det følgende viser symboler, som anvendes for maskinen. Vær sikker på, at du forstår deres betydning, inden du begynder at bruge maskinen.

	G13VE2: Vinkelsliber
	Brugeren skal læse betjeningsvejledningen for at mindske risikoen for skader.
	Brug altid beskyttelsesbriller.
	Betjen altid det elektriske værktøj med to hænder
	Ikke til afskæringsfunktioner Ved anvendelse af afskæringsskive skal du sørge for at montere skiveafskærmningen af typen A. Ved anvendelse af skiveafskærmning af typen B til afskæringsfunktioner med forbundne afskæringsskiver, er der forøget risiko for at blive eksponeret for udsendte gnister og partikler samt for at blive eksponeret for skivefragmenter, hvis skiven sprænges.
	Kun for EU-lande Elektrisk værktøj må ikke bortskaffes som almindeligt husholdningsaffald! I henhold til det europæiske direktiv 2012/19/EU om bortskaffelse af elektrisk og elektronisk udstyr og gældende national lovgivning skal brugt elværktøj indsamles separat og bortskaffes på en måde, der skåner miljøet mest muligt.
V	Nominal spænding
~	Vekselstrøm
n	Nominal hastighed
min-1	Omdrejning eller frem- og tilbagegående bevægelse pr. minut
	Slå vinkelsliber TIL
	Slå boremaskine FRA
	Lås
	Lås op
	Kobl det primære stik fra stikkontakten

BETEGNELSER FOR DELE (Fig. 1–Fig. 13, Side 176)

①	Motor	⑭	Tapper på afskærmningsclips (2 placeringer)
②	Typeskilt	⑮	Arm
③	Trykknop	⑯	Forhøjning på skiveafskærmning
④	Sidehåndtag	⑰	Indhak på kabinet
⑤	Geardæksel	⑱	Hul på skiveafskærmning
⑥	Midterskive, der er trykket ned (forhandles separat)	⑲	Forhøjning på håndtag
⑦	Hjulafskærmning uden værktøj	⑳	Hjulskive
⑧	Kontakt	㉑	Hjulmøtrik
⑨	Kabinet	㉒	Skruenøgle
⑩	Bageste dæksel	㉓	Slibende skærehjul (forhandles separat)
⑪	Filter	㉔	Diamantskive (forhandles separat)
⑫	Hjul	㉕	Net
⑬	Afskærmningsclips (monteret på skiveafskærmning ved pakning)	㉖	Blød børste

	Advarsel
	Klasse II-værktøj

STANDARDTILBEHØR

Udover hovedenheden (1 enhed) indeholder pakken det tilbehør, der er opstillet i nedenstående.

- Skiveafskærmning 1
- Afskærmningsclips 1
- Sidehåndtag 1
- Skrueøgle 1

Der forbeholdes ret til ændringer i standardtilbehør uden varsel.

ANVENDELSE

- Fjernelse af støbefinner og færdiggørelse af forskellige typer stål-, bronze- og aluminiummaterialer og støbninger.
- Slibning af svejsede dele eller sektioner skåret med en skærebremder.
- Slibning af materialer med kunstharpiks, skifer, mursten, marmor, osv.
- Skæring af syntetisk beton, sten, mursten, marmor og lignende materialer.

SPECIFIKATIONER

Model	G13VE2	
Spænding	230 V ~	
Optagen effekt	1320 W	
Nominal hastighed	2500–8500 min ⁻¹	
Slibeskive	Udv. diam.	125 mm
	Hul diam.	22,23 mm
	Tykkelse	6 mm
Periferihastighed	80 m/s	
Vægt*1	2,4 kg	

*1 Vægt: I overensstemmelse med EPTA-procedure 01/2014 (Herunder skiveafskærmning, hjulskive, skivemøtrik og håndtag; uden ledning)

Elektronisk kontrol

- Blød start
Reducerer tilbagetrækning mod operatøren ved at styre antallet af drejninger under opstart.
- Genstartbeskyttelse efter 0-spænding
Funktionen til beskyttelse mod genstart efter 0-spænding forhindrer maskinen i at genstarte, efter maskinen midlertidigt har været afbrudt under brug.
- Konstant hastighed
- Overbelastningsbeskyttelse
Denne beskyttelsesfunktion afbryder strømmen til motoren, hvis motoren skulle overbelastes, eller der opstår en tydelig reduktion i omdrejningshastigheden under brug.
Når beskyttelsesfunktionen mod overbelastning er blevet aktiveret, kan det være, at motoren stopper.
Hvis dette skulle ske, skal du slippe værktøjets kontakt og fjerne årsagerne til overbelastningen.
Efter du har gjort det, kan du anvende værktøjet igen.

- Kontrolfunktion for gendannelse af rotation
Når motoren er stoppet som følge af overbelastning, genoptager motoren automatisk driften, hvis årsagen til overbelastningen fjernes.
Hvis motoren under slibning stopper som følge af for voldsomt tryk med slibmaskinen, skal du forsigtigt løfte værktøjskabinettet for at starte rotationen.
Når motoren er stoppet i et bestemt tidsrum, gendannes den ikke, for beskyttelse af enheden og af sikkerhedsmæssige årsager.
Sluk for den, og tænd den igen for at starte den.
- Overophedningsbeskyttelse
Denne beskyttelsesfunktion afbryder strømmen til motoren og stopper el-værktøjet i tilfælde af overophedning af motoren under brug.
Når beskyttelsesfunktionen mod overophedning er blevet aktiveret, kan det være, at motoren stopper.
Hvis dette skulle ske, skal du slippe værktøjets kontakt og lade det køle af i nogle få minutter.
Efter du har gjort det, kan du anvende værktøjet igen.

BEMÆRK

- For at undgå, at vippeværktøjet falder af, vil bremsepedalen ikke blive aktiveret, når kontakten er udløst, lige efter opstart.
- Grundet HiKOKI's løbende forskning og udvikling kan specifikationerne heri ændres uden forudgående varsel.

MONTERING OG ANVENDELSE

Handling	Figur	Side
Montering og fjernelse af afskærmningsclipsen*1	3	2
Montering og justering af beskyttelseskappen*2	4	2
Fastgørelse af sidehåndtag	5	3
Samling af midterskive, der er trykket ned*3 *4	6	3
Samling af skæreskive og diamantskive*3 *4	7	3
Betjening af kontakt*5	8	3
Slibevinkel og slibemetode*6	9	3
Justering af antallet af omdrejninger*7	10	4
Skærearbejde*8	11	4
Valg af tilbehør	—	177

- *1 Montering og fjernelse af afskærmningsclipsen
Træk i tapperne, mens du fjerner afskærmningsclipsen. Ved montering af afskærmningsclipsen skal du sørge for, at dens tapper (2 placeringer) hæftes på kanten af skiveafskærmningen.
- *2 Montering og justering af skiveafskærmningen
Skiveafskærmningen kan justeres til en optimal vinkel for arbejdet.
Fastgør skiveafskærmningen på et sted, hvor hullet er rettet ind efter forhøjningen på håndtaget før brug.
- *3 Forhandles separat
- *4 **ADVARSEL**
Før anvendelse skal du sørge for at spænde hjulmøtrikken ved hjælp af den medfølgende skrueøgle.
Hvis du ikke sørger for at spænde hjulmøtrikken, kan den løse sig, når bremsen aktiveres under et stop.

BEMÆRK

Hjulskiven er specifikt til dette produkt. Anvend den ikke til andre produkter.

Dansk

- *5 Når funktionen til beskyttelse mod genstart efter 0-spænding er blevet aktiveret, skal du slå afbryderen hen på OFF-positionen og vente 1 sekund eller mere, inden du genstarter maskinen.
- *6 Slibevinkel og slibemetode
Tryk maskinen jævnt frem og tilbage over fladen, således at emnets overflade ikke bliver for varm.
Skrubslibning: Med en arbejdsvinkel på 15°–30° opnås det bedste resultat.
Når slibestenen er ny, kan hjørnet af den grave sig ind, når den skubbes fremad, så træk den som vist i "a" under anvendelse.
Når skivens kant er slidt, kan arbejdsstykket slibes i begge retninger.
- *7 Justering af antallet af omdrejninger
Denne model er udstyret med et elektronisk infinite variable speed-drev og kan ændre antallet af omdrejninger i henhold til brugen.
Hvis man drejer og indstiller drejeskalaen til 6, vil antallet af omdrejninger øges, og hvis drejeskalaen drejes og sættes til 1, vil antallet af omdrejninger mindskes.
Indstil antallet af omdrejninger med drejeskalaen inden brug. Vi henviser til oversigten herunder som ledetråd angående, hvordan dette gøres.

Drejeskive	Anvendelse	Værktøj
1	Polering	Radial slibeskive
2	Fjernelse af maling eller belægning	Polerskive
3	Fjernelse af rust	
4	Fjernelse af grater	
5	Slibning	Slibeskive
6	Grov slibning Skæring	Slibeskive Diamantskive

BEMÆRK

- Vær påpasselig med ikke at sætte drejeskalaen til værdier under 1 eller over 6.
- *8 Skærearbejde
Arbejd ved skæring altid i modløb. Ellers er der fare for, at maskinen springer ukontrolleret ud af snittet. Arbejd med jævn fremføring, der passer til det materiale, som skal bearbejdes. Undgå kantning, tryk ikke, sving ikke.

VEDLIGEHOLDELSE OG EFTERSYN

ADVARSEL

- Sørg for at slå strømmen FRA, og frakobl stikket fra stikkontakten under vedligeholdelse og eftersyn.
 - Hvis du anvender revnede, deforme eller beskadigede skiver, kan det føre til brud på skiven og resultere i alvorlig tilskadecomst.
- 1. Eftersyn af midterste skive, der er trykket ned**
Sørg for, at den midterste skive, der er trykket ned, er fri for revner og overfladedefekter.
 - 2. Eftersyn af monterings skrue**
Efterse regelmæssigt alle monterings skrue, og sørg for, at de er spændt ordentligt. Hvis nogle af skrue er løse, skal du omgående spænde dem igen. Hvis du ikke gør det, kan det medføre alvorlig fare.
 - 3. Udskiftning af netledning**
Hvis udskiftningen af netledningen er nødvendig, skal den foretages af et HiKOKI-autoriseret servicecenter for at undgå fare for sikkerheden.

4. Rengøring og eftersyn af filter

ADVARSEL

- Bær øjenværn og støvmaske ved rengøring af filteret med en trykluftspistol.
Hvis du undlader dette, kan det resultere i at du indånder eller udsætter øjnene for snavs eller støv.
Efter brug skal du fjerne eventuelt snavs eller støv, der sidder fast på filteret, med en blød børste. (Fig. 12) Kontrollér filteret med jævne mellemrum for at sikre, at det er fri for ridser, spåner eller revner. Hvis filteret på nogen måde er beskadiget, skal det udskiftes med et nyt filter.

BEMÆRK

- Hvis nettet er stoppet til, og snavs eller støv ikke kan fjernes, skal du tage filteret af og rengøre det med en trykluftspistol osv. (Se "Udskiftning af filtersæt (Fig. 13)")

5. Udskiftning af filtersættet (Fig. 13)

BEMÆRK

- Ved afmontering af filteret skal du passe på, at der ikke kommer snavs ind i værktøjskabinettet.
- Lad filtersættet sidde på kabinettet, undtagen ved rengøring eller udskiftning af filtersættet.

6. Vedligeholdelse af motoren

- Motordelen er selve "hjertet" af det elektriske værktøj. Udvis forsigtighed for at sikre, at motordelen ikke beskadiges og/eller bliver våd af olie eller vand.

BEMÆRK

- For at kunne fjerne snavs og støv skal motoren regelmæssigt køres uden belastning.

7. Udvendig rengøring

- Når det elektriske værktøj er snavset, kan du tørre det af med en blød, tør klud eller en klud fugtet med sæbevand. Brug ikke kloropløsning, benzin eller fortynder, da disse væsker opløser plastik.

8. Opbevaring

- Opbevar det elektriske værktøj på et sted, hvor temperaturen er under 40°C, og som er udenfor børns rækkevidde.

FORSIGTIG

- Ved anvendelse og vedligeholdelse af el-værktøj skal de sikkerhedsregler og standarder, som gælder i hvert enkelt land, nøje overholdes.

GARANTI

- Vi yder garanti på elektriske værktøjer fra HiKOKI i henhold til lovmæssige/nationale særbestemmelser alt efter land. Denne garanti dækker ikke defekter eller beskadigelse som følge af mishandling, misbrug eller normal slitage. I tilfælde af klager bedes du indsende det elektriske værktøj, samlet med det GARANTIBEVIS, der forefindes i slutningen af denne håndteringsvejledning, til et HiKOKI-autoriseret servicecenter.

Information om luftbåren støj og vibration

De målte værdier blev fastsat i overensstemmelse med EN62841 og erklæret i overensstemmelse med ISO 4871.

Det afmålte A-vægtede lydniveau: 95 dB (A)

Det afmålte A-vægtede lydtryksniveau: 87 dB (A)

Usikkerhed K: 3 dB (A).

Brug høreværn.

De samlede vibrationsværdier (treaksiel vektorsum) bestemt i overensstemmelse med EN62841.

Overfladeslibning:

Vibrationsudsendelsesværdi **a_h, A_G** = 5,3 m/s²

Usikkerhed K = 1,5 m/s²

Afskæring:

Vibrationsudsendelsesværdi **a_h, C_O** = 5,4 m/s²

Usikkerhed K = 1,5 m/s²

Den erklærede samlede vibrationsværdi og den erklærede støjemissionsværdi er blevet målt i overensstemmelse med en standardtestmetode og kan anvendes til at sammenligne et værktøj med et andet.

De kan også anvendes i en foreløbig vurdering af eksponeringen.

ADVARSEL

- Vibrationen og støjemissionen under den faktiske brug af det elektriske værktøj kan afvige fra den erklærede samlede værdi, alt efter hvilke måder værktøjet anvendes på, især hvilken type arbejdsemne der behandles; og
- For at identificere sikkerhedsforanstaltningerne til beskyttelse af brugeren, er der foretaget en vurdering af eksponeringen ved brug under virkelige forhold (hvor der er taget højde for alle dele af betjeningscyklen, som fx når værktøjet er slukket, og når det kører i tomgang, udover tiden hvor der trykkes på aftrækkeren).
- De tynde slibeplader af metal eller andre strukturer med stor overflade, der let vibrerer, kan resultere i en samlet emission, som er meget højere (op til 15 dB) end de angivne støjemissionsværdier.
Sådanne arbejdsstykker bør så vidt muligt forhindres i at udsende lyde ved hjælp af passende foranstaltninger, såsom anvendelse af kraftige, fleksible dæmpningsmætter.
Den øgede støjemission skal også tages i betragtning for både risikovurdering af støjeksponering og valg af tilstrækkelig varmebeskyttelse.

BEMÆRK

Grundet HiKOKI's løbende forskning og udvikling kan specifikationer heri ændres uden forudgående varsel.

GENERELLE SIKKERHETSFORHOLDSREGLER FOR ELEKTROVERKTØY

⚠ ADVARSEL

Les alle sikkerhetsadvarslene, instruksjoner, illustrasjoner og spesifikasjoner som medfølger. Følges ikke alle instruksjonene under, kan det medføre elektrisk støt, brann og/eller alvorlig personskade.

Ta vare på alle varsler og instruksjoner for fremtidig bruk.

Betegnelsen "elektroverktøy" i advarslene henviser både til elektrisk elektroverktøy (med ledning) og batteridrevet elektroverktøy.

1) Sikring på arbeidsområdet

- Hold arbeidsområdet rent og godt opplyst. Uryddige eller mørke områder kan føre til ulykker.
- Bruk aldri elektroverktøy på steder med fare for eksplosjon, slik som i nærheten av brennbare væsker, gass eller støv. Støv eller gasser kan antennes av gnister fra elektroverktøyet.
- La aldri barn eller andre personer stå i nærheten når du bruker et elektroverktøy. Du kan bli forstyrt og miste kontroll over verktøyet.

2) Elektrisk sikkerhet

- Støpslet på elektroverktøyet må passe med vegguttaket. Du må aldri endre støpslet på noen måte. Bruk aldri en adapter sammen med et jordet elektroverktøy. Uendrede støpsler og passende uttak vil redusere faren for elektrisk støt.
- Unngå å komme i kontakt med jordede overflater slik som rør, radiatorer, komfyrer eller kjøleskap. Faren for elektrisk støt vil være større dersom du er jordet.
- La aldri elektroverktøyet utsettes for regn eller fuktighet. Dersom det kommer vann inn i elektroverktøyet, kan det øke faren for elektrisk støt.
- Ikke skad ledningen. Bruk aldri ledningen til å bære, trekke eller kople fra elektroverktøyet. Hold strømledningen unna varme, olje, skarpe kanter eller bevegelige deler. Skadde eller sammenfiltrede ledninger øker faren for elektriske støt.
- Når du bruker elektroverktøy utendørs, bruk en skjoteledning som er egnet for utendørs bruk. Bruk av en skjoteledning som er beregnet for utendørs bruk, vil redusere faren for elektrisk støt.
- Hvis bruk av elektroverktøyet i et fuktig område ikke kan unngås, bruk et strømuttak med jordfeilbryter. Bruk av jordfeilbryter reduserer faren for elektriske støt.

3) Personlig sikkerhet

- Vær påpasselig, se hva du gjør og bruk sunn fornuft når du bruker et elektroverktøy. Du må aldri bruke et elektroverktøy når du er sliten eller trett, eller dersom du er påvirket av narkotiske stoffer, alkohol eller medisiner. Når du bruker et elektroverktøy, vil kun et par sekunders uoppmerksomhet kunne føre til alvorlige personskader.

- Bruk personlig verneutstyr. Ha alltid på deg vernebriller.

Bruk av verneutstyr som en støvmaske, sklislakke vernesko, vernehjelm eller hørselsvern i passende forhold vil redusere personskader.

- Forhindre utilsiktet start av elektroverktøyet. Pass på at bryteren på elektroverktøyet er slått av før verktøyet koples til veggkontakten og/eller batteriet, eller før verktøyet løftes eller bæres.

Hvis du holder fingeren på bryteren når du bærer elektroverktøyet, eller dersom bryteren er slått på når det er koblet til en strømkilde kan det oppstå ulykker.

- Fjern eventuelle justeringsnøkler eller skrunøkler før du slår på elektroverktøyet.

Dersom en justeringsnøkkel eller skrunøkkel er festet til en roterende del på elektroverktøyet når det startes, kan det føre til personskade.

- Ikke strøk eller len deg for langt. Pass på at du står stødig og har god balanse til enhver tid. Dette vil gi deg bedre kontroll over elektroverktøyet i uventede situasjoner.
- Kle deg ordentlig. Ikke gå med løstsittende klær eller smykker. Hold hår og klær unna bevegelige deler.

Løse klær, smykker eller langt hår kan vikle seg inn i de bevegelige delene.

- Hvis verktøyet leveres med en støvsamler eller annet oppsamlingsutryk, må du passe på at disse monteres og brukes på riktig måte. Bruk av støvoppsamler kan redusere støvrelaterte farer.

- Ikke ta lett på eller overse sikkerhetsprinsippene for verktøyet selv om du har blitt godt kjent med det som følge av hyppig bruk. En uforsiktig handling kan på brøkdelen av et sekund forårsake alvorlige personskader.

4) Bruk og vedlikehold av elektroverktøy

- Ikke overløst elektroverktøyet. Bruk riktig elektroverktøy til arbeidet som skal utføres. Riktig elektroverktøy vil gjøre arbeidet lettere og tryggere i den brukshastigheten det er beregnet til.
- Ikke bruk elektroverktøyet dersom av/på-knappen ikke virker. Det er farlig å bruke elektroverktøy som ikke kan kontrolleres ved bruk av av/på-knappen. Verktøyet må da repareres.
- Kople støpslet fra strømkilden og/eller ta batteripakken ut av elektroverktøyet, hvis dette er mulig, før du foretar justeringer, skifter tilbehør eller legger vekk elektroverktøyet. Slike forebyggende sikkerhetstiltak reduserer risikoen for å starte elektroverktøyet ved et uhell.
- Lagre elektroverktøyet som ikke er i bruk utilgjengelig for barn, og la aldri personer som ikke er kjent med elektroverktøyet eller denne brukerveiledningen, bruke elektroverktøyet. Elektroverktøy er farlige hvis det brukes av uerfarne personer.
- Vedlikehold elektroverktøy og tilbehør. Kontroller at ingen bevegelige deler har låst seg, er feiljustert, knekt, eller har andre skader som kan påvirke bruken av elektroverktøyet. Hvis elektroverktøyet er skadet, må det repareres før det brukes. Mange ulykker oppstår på grunn av dårlig vedlikehold av elektroverktøy.
- Hold skjæreverktøy skarpe og rene. Riktig vedlikehold av skjæreverktøy med skarpe skjærekanten vil redusere faren for at de låser seg, samtidig som de vil være lettere å kontrollere.

- g) Bruk elektroverktøyet, ekstrautstyr, bor osv. i samsvar med disse instruksjonene, og ta alltid arbeidsoppgavene og arbeidsforholdene med i betraktning.

Hvis elektroverktøyet brukes til andre operasjoner enn det er beregnet for, kan det oppstå farlige situasjoner.

- h) Hold håndtak og gripeflater tørre, rene og fri for olje og fett.

Glatte håndtak og gripeflater hindrer trygg håndtering og kontroll av verktøyet i uventede situasjoner.

5) Service

- a) La kvalifisert servicepersonell som kun bruker originale reservedeler utføre service på elektroverktøyet.

Dette vil sikre at sikkerheten på elektroverktøyet opprettholdes.

FORHOLDSREGLER

Hold avstand til barn og svakelige personer.

Når det ikke er i bruk, skal elektroverktøy oppbevares utilgjengelig for barn og svakelige personer.

SIKKERHETSINSTRUKSER FOR VANLIG SLIPING OG KUTT-OPERASJONER

- a) Dette elektroverktøyet skal brukes som et slipe- eller kutteverktøy. Les alle sikkerhetsadvarslene, instruksjoner, illustrasjoner og spesifikasjoner som medfølger.

Følges ikke alle instruksjonene under, kan det medføre elektrisk støt, brann og/eller alvorlig personskade.

- b) Operasjoner som sliping, kabelbørsting, polering eller hullkutting skal ikke utføres med dette verktøyet.

Bruk av verktøyet til operasjoner som det ikke er beregnet for, kan skape fare og personskade.

- c) Ikke konverter verktøyet for å bruke det på en måte som ikke er spesielt designet og spesifisert av verktøyproduzenten.

En slik konvertering kan føre til at du mister kontrollen og forårsake alvorlig personskade.

- d) Ikke bruk tilbehør som er designet eller spesifisert av verktøyets produsent.

Det at et annet tilbehør kan festes på maskinen, garanterer ikke sikker bruk.

- e) Den merkede hastigheten på det roterende tilbehøret må minst være det samme som verktøyets maksimale hastighet.

Roterende tilbehør som brukes ved hastigheter over det de er beregnet for, kan splintres og gå i stykker.

- f) Tilbehørets ytre diameter og tykkelse må være innenfor verktøyets tpestørrelse.

Tilbehør i feil størrelse kan ikke tilstrekkelig beskyttes eller kontrolleres.

- g) Målene på tilbehørsmonteringen må passe til dimensjonene på monteringsdelene til verktøyet.

Tilbehør som ikke stemmer overens med elektroverktøyets monteringsmaskinvarer, vil gå ute av balanse, vibrere kraftig og kan gjøre verktøyet ukontrollerbart.

- h) Ikke bruk skadet tilbehør. Før bruk, sjekk tilbehør som kutte-skiver for sprekker eller kutt, rondeller for sprekker, flenger eller slitasje og metallbørster for skadde eller løse tråder. Hvis verktøyet eller tilbehøret faller i bakken, sjekk for skader eller installer et uskadd tilbehør. Etter inspeksjon og montering av tilbehøret, posisjoner deg selv og omkringstående personer vekk fra verktøyets rotasjonsretning og test verktøyet på maks hastighet uten belastning i ett minutt.

Skadet tilbehør vil vanligvis brenne fra hverandre under denne testiden.

- i) Ha på deg personlig verneutstyr. Avhengig av hva slags roterende tilbehør som brukes, bruk sveisemaske eller vernebriller. Bruk støvmaske, hørselsvern, hansker og ytterbekledning som kan stoppe små, løse deler fra slipematerialet eller arbeidsstykket.

Øyebeskyttelsen må være kraftig nok til å stoppe støv, jern- og stålpartikler som kan løse som et resultat av arbeidet. Støvmaske eller respiratoren må kunne filtrere partikler fra arbeidsflaten. Langvarig eksponering til høy og intens lyd kan forårsake hørselstap.

- j) Hold omkringstående personer unna arbeidsområdet. Personer som befinner seg i arbeidsområdet må bruke verneutstyr.

Fragmenter av arbeidsstykket eller et skadet tilbehør kan fly av sted og skade personer som befinner seg utenfor det direkte arbeidsområdet.

- k) Hold verktøyet kun i det isolerte gripehåndtaket ved bruk i områder hvor maskinen og dens kuttetilbehør kan komme i kontakt med skjulte ledninger eller dens egen ledning.

Kuttetilbehør som kommer i kontakt med strømførende ledninger, kan gjøre eksponerte metalldele på elektroverktøyet strømførende og kan gi operatøren elektriske støt.

- l) Hold ledningen unna det roterende tilbehøret.

Hvis operatøren mister kontroll over verktøyet, kan dette føre til at ledningen kuttes eller henger seg fast og operatørens hånd eller arm kan bli trukket inn i den roterende skiven.

- m) Ikke legg ned maskinen før skiven har stoppet fullstendig.

Det roterende tilbehøret kan ta tak i underlaget og spinne verktøyet ut av operatørens kontroll.

- n) Ikke operer maskinen mens den bæres.

Roterende deler kan ved et uhell henge seg fast i operatørens klær, og dette kan føre til at maskinen kommer i kontakt med operatørens kropp.

- o) Rengjør ventilasjonskappen regelmessig.

Motorens vifte vil dra støv inn i maskinhuset, og en for stor oppsamling av metallstøv kan forårsake elektrisk fare.

- p) Ikke bruk maskinen i nærheten av brennbare materialer.

Gnister kan antenne materialene.

- q) Ikke bruk tilbehør som fordrer kjølevæske.

Bruk av vann eller andre kjølevæsker kan forårsake dødelig elektroshokk.

TILBAKESLAG OG RELATERTE ADVARSLER

Tilbakeslag er en plutselig reaksjon som følge av en klemt eller kilet rotasjonsskive, rondell, børste eller andre tilbehør. En slik plutselig låsing av tilbehøret vil føre til at rotasjonen stopper og at maskinen tvinges i motsatt retning av tilbehørets rotasjon når det kiles fast.

For eksempel, hvis en slipeskive kiles fast i et arbeidsstykke, kan dette føre til at skiven tar tak og "sparker" ifra. Skiven kan dermed støtte opp mot eller vekk fra operatøren, avhengig av skivens bevegelse da kilingen oppsto.

Slipeskiven kan også ryke. Tilbakeslag er et resultat av uforsiktig bruk og/eller brudd på bruksinstruksene og kan dermed unngås ved korrekt bruk som vist under.

Norsk

- a) Operatøren skal holde godt i maskinen med begge hender og posisjonere kropp og armer slik at tilbakeslag kan motstås. Bruk alltid hjelpehåndtaket, når det medfølger, for maksimal kontroll av rekyl eller dreiemoment ved oppstart. Operatøren kan kontrollere dreiemomentet eller rekyl hvis korrekte forholdsregler tas.
- b) Du må aldri plassere hendene i nærheten av det roterende tilbehøret.
- Ved tilbakeslag kan tilbehøret komme i kontakt med hånden.
- c) Ikke plasser kroppen i et område som elektroverktøyet kan ramme ved tilbakeslag. Tilbakeslag vil tvinge verktøyet i motsatt retning av hjulets rotasjon når det kiles fast.
- d) Vær spesielt forsiktig ved arbeid på hjørner, skarpe kanter osv. Unngå å tilbehøret hopper eller henger seg fast.
- Hjørner, skarpe kanter eller hopping og ujevn kontakt med arbeidsemnet har en tendens til å føre til at det roterende tilbehøret kiles fast eller klemmes og verktøyet kommer ut av kontroll.
- e) Ikke sett på et sagkjede, treskjæringsblad, segmentert diamantskive med sideåpning større enn 10 mm eller et tannet sagblad.
- Slike blader skaper hyppige tilbakeslag og gjør verktøyet ukontrollerbart.

EKSTRA SIKKERHETSINSTRUKSER SPESIFIKT FOR KUTT- OPERASJONER

- a) Ikke kil kutteskiven eller bruk for mye kraft under kutting. Ikke kutt for mye av gangen.
- Hvis operatøren legger for mye press på skiven under arbeid, øker faren for vridning eller tilstopping av skiven i kuttet og tilbakeslag eller skivebrudd.
- b) Operatøren skal ikke posisjonere seg i linje med eller bak den roterende skiven.
- Dette er fordi når skiven beveger seg bort fra operatørens kropp vil et eventuelt tilbakeslag drive den roterende skiven mot operatøren.
- c) Når skiven kiles eller når et kutt avbrytes av en eller annen grunn, skru av verktøyet og hold den helt i ro inntil skiven har stoppet fullstendig. Fjern aldri kuttskiven fra kuttet mens det roterer da dette kan føre til tilbakeslag.
- Sjekk hvorfor kilingen oppsto og ta forholdsregler slik at det ikke skjer igjen.
- d) Ikke start opp kutt-operasjonen igjen mens skiven er i arbeidsstykket. Når skiven har maks hastighet, kan den settes inn i kuttet igjen.
- Hvis maskinen startes i kuttet, kan kiling og tilbakeslag oppstå.
- e) Støtt opp plater eller andre store arbeidsstykker for å minske risikoen for at skiven kiles og tilbakeslag.
- Store arbeidsstykker kan bøye seg eller henge nedover på grunn av sin egen vekt. Arbeidsstykket bør støttes opp nær kuttelinjen og kanten på arbeidsstykket på begge sider av skiven.
- f) Vær ekstra varsom ved utskjæring av hull i eksisterende vegger eller områder med dårlig sikt. Skiven kan skjære i stykker gass- eller vannrør, elektriske kabler eller andre objekter som kan forårsake tilbakeslag.
- g) Ikke prøv å sage buet.
- Hvis operatøren legger for mye press på skiven under arbeid, øker faren for vridning eller fastkjøring av skiven i kuttet og tilbakeslag eller skivebrudd, noe som kan føre til alvorlig personskade.

SIKKERHETSINSTRUKSER SPESIFIKT FOR SLIPING OG KUTT- OPERASJONER

- a) Bare bruk skiver som er spesifisert av verktøyets produsent og det spesifiserte vernet designet for den valgte skiven.
- Skiver som ikke er designet til maskinen kan ikke tilstrekkelig sikres og er uttrygge.
- b) Skjæreoverflaten på de midtre nedtrykte hjulene må monteres under planet til beskyttelsesleppen.
- Et hjul som er feil montert hjul, og som projiserer gjennom planet til beskyttelsesleppen kan ikke beskyttes fullgodt.
- c) Vernedekselet må alltid være godt festet og festet slik at minst mulig av skiven er ubeskyttet for operatøren.
- Beskyttelsen hjelper til med å beskytte operatøren fra odelagte hjullfragmenter, utilsiktet kontakt med hjulet og gnister som kan antenne klær.
- d) Skivene må bare brukes til den spesifiserte anvendelsen. For eksempel: ikke bruk siden av en kutteskive til sliping.
- En kutteskive er beregnet kun for periferisk sliping og press på siden av skiven kan føre til at skiven brytes i stykker.
- e) Bruk alltid uskadede flenser i korrekt størrelse og form for den valgte skiven.
- Korrekte flenser støtter skiven og reduserer dermed risikoen for skade på skiven. Flenser for kutteskiver kan være annerledes enn for slipeskiver.
- f) Ikke bruk nedslitte skiver fra større elektroverktøy.
- En skive beregnet på større verktøy passer ikke til den høyere hastigheten på mindre verktøy og kan dermed ryke.
- g) Ved bruk av skiver med to formål må du alltid bruke riktig vern for applikasjonen som utføres.
- Å unnlate å bruke riktig vern kan kanskje ikke gi ønsket beskyttelsesnivå, noe som kan føre til alvorlig personskade.

GENERELLE SIKKERHETSINSTRUKSJONER FOR SLIPEMASKINER

- Fest sidehåndtaket godt, hold i huset og sidehåndtaket med begge hender, og støtt verktøykroppen godt. (Fig. 2)
- Kontroller at hastigheten som er markert på slipeskiven er lik eller større enn den anbefalte hastigheten for slipemaskinen;
- Kontroller at målene på slipeskiven passer med slipemaskinen;
- Kontroller slipeskiven før bruk. Bruk aldri slipeskiver som har hakk, sprekker eller som er skadd på annen måte;
- Pass på at skiver og spisser er montert i henhold til produsentens instruksjoner;
- Pass på at mellomlegg brukes når slike følger med en slipeskive, samt når de er påkrevd;
- Kontroller at slipeskiven er riktig montert og strammet til før bruk. Hold deretter godt tak i verktøyet og la det gå på tomgang i 30 sekunder på et trygt sted. Stopp verktøyet umiddelbart om du oppdager kraftige vibrasjoner eller andre feil. I slike tilfeller må du kontrollere verktøyet for å fastsette årsaken til feilen;
- Hvis verktøyet er utstyrt med et vern, må vernet alltid brukes på verktøyet;

- Bruk aldri separate hylser eller adaptore for å tilpasse slipeskiver med store hull;
 - På verktøy som er beregnet på slipeskiver med gjenget hull, må du kontrollere at hulllet med gjenger er dypt nok til å passe lengden på spindelen;
 - Bruk ikke kutteskiver til sideveis sliping;
 - Pass på at gnister som oppstår under bruk ikke forårsaker farlige situasjoner, f. eks kommer i kontakt med personer eller antenner brannfarlige materialer;
 - Kontroller at ventilasjonshullene ikke er tilstoppet når du arbeider i støvete omgivelser. Hvis det er nødvendig å fjerne støv i ventilasjonshullene, må du først trekke ut ledningen på verktøyet fra veggkontakten, før du fjerner støv fra hullene (bruk aldri metallgjenstander til dette formålet). Vær forsiktig slik at innvendige deler på verktøyet ikke skades;
 - Bruk alltid vernebriller og hørselsvern. Annet verneutstyr, slik som støvmaske, hansker, hjelm og vernetøy, skal også brukes;
 - Vær oppmerksom på at hjulet fortsetter å rotere når verktøyet er slått av;
 - Ved bruk av skiver med to formål (kombinerte slipe- og kappeskiver), bruk kun type A-skivevern. (Se side 176)
 - Når du bruker en type A-skivevern for sideveis sliping, kan vernet påvirke arbeidsstykket og føre til dårlig kontroll.
 - Når du bruker en type B-skivevern for kappeoperasjoner med bundet kappede skiver, er det økt risiko for eksponering for å gi ut gnister og partikler, samt eksponering for skivefragmenter ved et skivebrudd.
 - Ved bruk av en type A, B skivevern for kapping eller sideveis sliping i betong eller murverk, øker faren for eksponering for støv og tap av kontroll, noe som resulterer i tilbakeslag.
 - Bruk ikke segmenterte diaman-kappeskiver med slisser > 10 mm. Det er bare tillatt med negative segmentkuttvinkler.
 - Emnet må ligge godt mot underlaget og sikres mot at det sklir, for eksempel ved hjelp av en tvinge. Store emner må støttes tilstrekkelig opp.
 - Følg angivelsene fra produsenten av verktøy og tilbehør. Beskytt skivene mot fett og støt.
 - Innsatsverktøy skal oppbevares og håndteres nøyaktig etter produsentens anvisninger.
5. Bekreft at trykkknappen er koblet ut ved å trykke på trykkknappen to eller tre ganger før du slår elektroverktøyet på.
 6. For å forlenge maskinens levetid og sørge for en førsteklases finish, er det viktig at maskinen ikke overbelastes ved å anvende for mye trykk. I de fleste programmer er maskinens vekt alene tilstrekkelig for effektiv sliping. For mye trykk vil føre til redusert rotasjons hastighet, dårligere overflatefinish og overbelastning, noe som kan redusere maskinens levetid.
 7. Slipeskiven fortsetter å rotere etter at verktøyet er slått av. Etter at du har slått av maskinen, må du ikke sette den ned for den nedtrykte midtslipeskiven har stanset helt. I tillegg til å unngå alvorlige ulykker vil denne forholdsregelen redusere mengden med støv og spon som suges inn i instrumentet.
 8. Når maskinen ikke er i bruk, bør strømkilden være frakoblet.
 9. Sørg for at du slår AV og kobler fra støpslet fra stikkkontakten for å unngå en alvorlig ulykke før den nedtrykte midtslipeskiven blir montert og demontert.
 10. Når verktøyet er innstilt på en verdi utenom full hastighet (nr. 6 på tallskiven), lar motoren seg ikke avkjøle grunnet det reduserte omdreiningstallet. Dette kan føre til risiko for at motoren brenner eller at det oppstår motorskader for overbelastningsmekanismen kopler seg inn. Legg et lett trykk med verktøyet på materialeflaten når det brukes med andre verdiinnstillinger enn full hastighet (nr. 6 på tallskiven).
 11. Forsiktighet ved bruk nær sveiuststyr
Når slipemaskinen brukes i umiddelbar nærheten av sveiuststyr kan rotasjons hastigheten bli ustabil. Ikke bruk slipemaskinen nær sveiuststyr.
 12. RCD
Bruk av et strømuttak med jordfeilbryter på 30 mA eller mindre anbefales til enhver tid.
 13. Ikke operer fra en direkte strømkilde, forsterker eller noen annen type transformator. Dette kan ikke bare føre til skade på maskinen, men kan føre til ulykker.
 14. Noen mobile generatorer kan kanskje ikke brukes med maskinen.

⚠ ADVARSEL

- Når du bruker en avskjæringsskive, må du sette på en type A-skivevern.
- Når du bruker en slipeskive, må du legge på en type B-skivevern.
- Bruk av sikkerhetsgrunner kun skivevernet som følger med det respektive tilbehøret. Bruk av feil skivevern kan føre til tap av kontroll og alvorlige personskader. Se også side 176.

FLERE SIKKERHETSADVARSLER



1. Sørg for at strømkilden som skal brukes er i overensstemmelse med strømkravene som er angitt på produktets navneplate.
2. Sørg for at strømbryteren er i posisjon AV. Hvis støpslet er koblet til en stikkontakt når strømbryteren er i posisjon PÅ, vil elektroverktøyet starte opp umiddelbart, noe som kan føre til en alvorlig ulykke.
3. Når arbeidsområdet fjernes fra strømkilden, må du bruke en skjøteledning med tilstrekkelig tykkelse og merket kapasitet. Skjøteledningen bør være så kort som praktisk mulig.
4. Sørg for at den nedtrykte midtslipeskiven som skal brukes er av korrekt type og fri for sprekker og overflatedefekter. Sørg også for at den nedtrykte midtslipeskiven er ordentlig montert og at slipeskivemutteren er trygt strammet.

NAVN PÅ DELER (Fig. 1–Fig. 13, Side 176)

①	Motor	⑪	Filter
②	Merkeskilt	⑫	Skive
③	Trykk på knappen	⑬	Beskyttelsesklips (montert på skivevernet når den er pakket)
④	Sidehåndtak	⑭	Tapper for beskyttelsesklips (2 steder)
⑤	Girdeksel	⑮	Spak
⑥	Nedtrykt midtslipeskive (selges separat)	⑯	Skivevernets støt
⑦	Hjulvernt utn verktøy	⑰	Hakk på kroppen
⑧	Bryter	⑱	Hull på skivevernet
⑨	Hylster	⑲	Støt til hendel
⑩	Bakdeksel	⑳	Hjulvaskemaskin

Norsk

21	Hjulmutter	26	Myk børste
22	Justeringsnøkkel	27	Diamantkopphjul (selges separat)
23	Slipende skjærehjul (selges separat)	28	Støvsamlingsadapter (For diamantkopphjul) (selges separat)
24	Diamanthjul (selges separat)	29	Støvsamlingsadapter (For diamanthjul) (selges separat)
25	Nett		

	Advarsel
	Klasse II verktøy

STANDARD TILBEHØR

I tillegg til hovedenheten (1 enhet) inneholder pakken tilbehør som er listet opp nedenfor.

<input type="checkbox"/>	Skivevern	1
<input type="checkbox"/>	Beskyttelsesklips	1
<input type="checkbox"/>	Sidehåndtak	1
<input type="checkbox"/>	Justeringsnøkkel	1

Standard tilbehør kan endres uten varsel.

ANVENDELSE

- Fjerning av støp og overflatebehandling av arbeider i ulike typer stål, bronse og aluminium.
- Sliping av sveisede deler, eller deler som er skåret av ved hjelp av sveisebrenner.
- Sliping av syntetisk harpiks, skifer, murstein, marmor osv.
- Skjæring av syntetisk betong, stein, murstein, marmor og lignende materialer.

SPESIFIKASJONER

Modell	G13VE2	
Spenning	230 V ~	
Opptatt effekt	1320 W	
Merkehastighet	2500–8500 min ⁻¹	
Slipeskive	Ytre diam.	125 mm
	Hulldiam.	22,23 mm
	Tykkelse	6 mm
Periferi-hastighet	80 m/s	
Vekt*1	2,4 kg	

*1 Vekt: I henhold til EPTA-prosedyre 01/2014 (Inkludert skivevern, hjulskive, skivemutter og håndtak; uten ledning)











Elektronisk kontroll

- Myk start
Reduserer rekyl mot operatøren ved å styre antall rotasjoner under oppstart.
- 0 Volt Omstart Vern
0 Volt omstart vern funksjonen beskytter elektroverktøyet fra å starte igjen etter at strømtilførselen har vært kuttet midlertidig under bruk.
- Konstant fart
- Overbelastningsvern
Denne beskyttelsesfunksjonen kutter strømmen til motoren i tilfelle overbelastning av motoren eller en påfallende reduksjon av rotasjonshastigheten under drift.
Når funksjonen overbelastningsvern har blitt aktivert, kan motoren stoppe.
I dette tilfellet skal du frigjøre verktøyet bryter og fjerne årsakene til overbelastning.
Deretter kan du bruke verktøyet igjen.

SYMBOLER

ADVARSEL

Følgende symboler brukes for maskinen. Sørg for å forstå betydningen av disse symbolene før maskinen tas i bruk.

	G13VE2: Vinkelsliper
	For å minske faren for skade må brukeren lese instruksjonsboken.
	Ha alltid på deg vernebriller.
	Bruk alltid verktøyet med to hender
	Ikke for kappe-operasjoner Når du bruker en kappeskive, må du legge på type A-skivevernet. Når du bruker en type B-skivevernet, for kappeoperasjoner med bundet kappede skiver, er det økt risiko for eksponering for å gi ut gnister og partikler, samt eksponering for skivefragmenter ved et skivebrudd.
	Kun for EU-land Kasser aldri elektroverktøy sammen med husholdningsavfall! I overholdelse av EU-direktiv 2012/19/EU om kassering av elektrisk og elektronisk utstyr og dets implementeringsrekkefølge i samsvar med nasjonale lover, må elektroverktøy som har nådd slutten av sin levetid samles inn separat og returneres til et miljøvennlig kompatibelt gjenvinningsanlegg.
V	Merkespenning
~	Vekselstrøm
n	Merkehastighet
min ⁻¹	Omdreinger eller vekselganger per minutt
	Slå PÅ
	Slå AV
	Lås
	Lås opp
	Koble hovedstøpslet fra det elektriske uttaket

- Funksjon for rotasjonsopprettingskontroll
Når motoren stoppes på grunn av overbelastning, hvis årsaken er fjernet, vil motoren fortsette driften automatisk.
Under sliping, dersom motoren stanser på grunn av at du trykker for hardt med slipemaskinen, løfter du verktøykroppen forsiktig for å starte rotasjonen igjen.
Når motoren er stoppet i en viss tid, vil den ikke gjenopprettes, dette for å beskytte enheten og for sikkerhet.
Slå den av og på igjen for å starte den.
- Overopphetingsvern
Denne beskyttelsesfunksjonen kutter strømmen til motoren og stopper elektroverktøyet i tilfelle overoppheting av motoren under drift.
Når funksjonen overopphetingsvern har blitt aktivert, kan motoren stoppe.
I dette tilfellet skal du frigjøre verktøyet bryter og la det kjøle seg ned i noen minutter.
Deretter kan du bruke verktøyet igjen.

MERK

- For å forhindre at verktøypispen faller av, vil bremsen ikke aktiveres hvis bryteren slippes rett etter oppstart.
- På grunn av HiKOKIs kontinuerlige forsknings- og utviklingsprogram kan spesifikasjonene i dette dokumentet endres uten forvarsel.

MONTERING OG BRUK

Handling	Figur	Side
Sette på og ta av beskyttelsesklipset*1	3	2
Montering og justering av verneedeksel*2	4	2
Festing av sidehåndtaket	5	3
Montere den nedtrykte midtslipeskiven*3 *4	6	3
Montering av skjæreskive og diamantskive*3 *4	7	3
Bryterbruk*5	8	3
Slipvinkel og slipemetode*6	9	3
Justere omdreiningssantallet*7	10	4
Skjærearbeid*8	11	4
Valg av tilbehør	—	177

*1 Sette på og ta av beskyttelsesklipset
Trekk i tappene mens du fjerner beskyttelsesklipset.
Når du fester beskyttelsesklipset, må du sørge for at tappene (2 steder) hektes fast på følgen på skivevernet.

*2 Montering og justering av verneedeksel
Skivebeskytteren kan justeres til en optimal vinkel for arbeidet.

Fest skivebeskytteren på et sted der hullet er på linje med tappen på spaken før bruk.

*3 Selges separat

***4 ADVARSEL**

Før bruk må du huske å stramme hjulmutteren med den medfølgende justeringsnøkkelen.
Hvis du ikke strammer denne, kan det føre til at hjulmutteren løsner når bremsen aktiveres under stansing.

MERK

Hjulskiven er laget spesielt for dette produktet. Må ikke brukes til andre produkter.

*5 Når funksjonen for 0 volt omstartsvern har blitt aktivert, slå strømbryteren til AV-posisjonen og vent i 1 sekund eller mer før du starter elektroverktøyet på nytt.

***6 Slipvinkel og slipemetode**

Legg moderat press på maskinen og beveg den frem og tilbake over flaten, slik at overflaten på emnet ikke blir for varm.

Grovsliping For å oppnå et godt resultat bør du arbeide med en vinkel på 15°–30°.

Når slipesteinen er ny, kan hjørnet av den grave seg inn når den skyves fremover, så trekk tilbake som vist i "a" under bruk.

Når skivekanten er slitt, kan arbeidsemnet slipes i begge retninger.

***7 Justere omdreiningssantallet**

Denne modellen er utstyrt med en elektronisk uendeligvariabelhastighet og kan endre antall omdreininger i henhold til bruken.

Hvis tallskiven dreies og stilles inn på 6, øker omdreiningshastigheten, og hvis den dreies og stilles inn på 1, minker omdreiningshastigheten.

Før bruk stilles omdreiningssantallet inn ved hjelp av tallskiven. Se tabellen under for veiledning når tallskiven skal stilles inn.

Skive	Bruk	Verktøy
1	Polering, finish	Radialslipeskive Pusseskive
2	Fjerning av maling eller belgg	
3	Fjerning av rust	
4	Fjerning av ru kanter	
5	Pushing	Skive med senket nav
6	Grovpussing Kutting	Skive med senket nav Diamantskive

MERK

Tallskiven må ikke dreies forbi 1 eller 6.

***8 Skjærearbeid**

Ved kapping må du alltid arbeide mot dreieretningen. Ellers er det risiko for at maskinen kan hoppe ukontrollert ut av snittet. Arbeid med moderat fremføringshastighet som passer til materialet som skal bearbeides. Ikke tipp til siden, ikke trykk, ikke pendle.

VEDLIKEHOLD OG INSPEKSJON**ADVARSEL**

- Pass på å slå AV strømmen og koble støpselet fra stikkkontakten under vedlikehold og inspeksjon.
- Bruk av sprukne, deformerte eller skadde skiver kan føre til at skiven brekker og forårsaker alvorlige skader.

1. **Inspeksjon av den nedtrykte midtslipeskiven**
Sørg for at den nedtrykte midtslipeskiven er fri for sprekker og overflatedefekter.
2. **Inspisere monteringskruene**
Gjennomfør regelmessig kontroll av alle monteringskruer og at de er skikkelig strammet. Hvis noen av skruene er løse, stram dem umiddelbart. Unnlattelse av å gjøre dette kan føre til alvorlig fare.
3. **Skifte ut strømkabelen**
Hvis det er nødvendig å skifte ut strømkabelen, må dette gjøres av et autorisert HiKOKI-verksted for å forhindre en sikkerhetsfare.

Norsk

4. Filterrengjøring og inspeksjon

ADVARSEL

Bruk vernebriller og støvmaske når du rengjør filteret med en trykkluftpistol.

Unnlattelse av dette kan føre til at luftveiene eller øynene eksponeres for rusk eller støv.

Etter bruk fjerner du smuss og støv som er festet til filteret med en myk børste. (Fig. 12) Kontroller filteret med jevne mellomrom for å sikre at det ikke er ripet opp, oppfliset eller revnet. Bytt til et nytt filter hvis filteret er skadet på noen måte.

MERK

Hvis nettingen er tilstoppet og rusk eller støv ikke kan fjernes, fjerner du filteret og rengjør det med en trykkluftpistol, osv. (Se "Bytte av filtersett (Fig. 13)")

5. Bytte av filtersett (Fig. 13)

MERK

- Når du fjerner filteret, må du passe på at det ikke kommer avfall inn i verktøykroppen.
- La filtersettet være festet på kroppen, bortsett fra når du rengjør eller bytter filtersettet.

6. Vedlikehold av motoren

Motorrotasjonen er selve "hertet" til elektroverktøyet. Vær forsiktig slik at rotasjonen ikke blir skadet og/eller våt av olje eller vann.

MERK

For å fjerne støv og rusk, kjører du motoren periodisk uten belastning.

7. Rengjøring på utsiden

Hvis det kommer flekker på elektroverktøyet, tørker du av det med en myk, tørr klut eller en klut fuktet med såpevann. Bruk ikke kloropløsningsmidler, bensin eller malingstynnere da disse kan løse opp plasten.

8. Lagring

Oppbevar elektroverktøyet på et sted der temperaturen er mindre enn 40°C og utenfor barns rekkevidde.

FORSIKTIG

Sikkerhetsregler og normer som gjelder for det enkelte land, må overholdes ved drift og vedlikehold av elektroverktøyet.

GARANTI

Vi garanterer HiKOKI elektroverktøy i samsvar med lovfestet/landsspesifikke forskrifter. Denne garantien dekker ikke feil eller skader på grunn av misbruk, vanstell, eller normal slitasje. I tilfelle av klage, vennligst send elektroverktøyet, ikke demontert, med GARANTISERTIFIKATET som finnes på slutten av denne brukerveiledningen, til et autorisert HiKOKI-verksted.

Informasjon om luftbårne lyder eller vibrasjoner

De målte verdiene ble fastsatt i samsvar med EN62841 og ISO 4871.

Målt A-veid lyd effekt nivå: 95 dB (A)

Målt A-veid lyd trykknivå: 87 dB (A)

Usikkerhet K: 3 dB (A).

Bruk hørselvern.

Total vibrasjonsverdi (triax vektor sum) beregnet ifølge EN62841.

Plansliping:

Vibrasjonsemisjonsverdi $a_{h, AG} = 5,3 \text{ m/s}^2$

Usikkerhet K = 1,5 m/s²

Skjære av:

Vibrasjonsemisjonsverdi $a_{h, CO} = 5,4 \text{ m/s}^2$

Usikkerhet K = 1,5 m/s²

Den oppgitte totale vibrasjonsverdien og den oppgitte støytutslippverdien er målt i henhold til en standard testmetode og kan brukes til å sammenligne ett verktøy med et annet.

De kan også brukes til en foreløpig vurdering av eksponeringen.

ADVARSEL

- Vibrasjons- og støytutslippene under faktisk bruk av elektroverktøyet kan avvike fra den oppgitte totalverdien avhengig av hvordan verktøyet brukes, spesielt hvilket arbeidsstykke som behandles; og
- Identifiser sikkerhetstiltak basert på hvor utsatt brukeren vil være under de gjeldende bruksforholdene, for å beskytte brukeren (vurdert i forhold til bruken, som hvor mange ganger maskinen er slått på eller av og tomgangskjøring i tillegg til aktiv bruk).
- Et tynt lag med metall eller andre kan lett vibrerende strukturer med en stor overflate kan føre til et samlet utslipp som er mye høyere (opp til 15 dB) enn de oppgitte støytutslippverdiene. Slike arbeidsstykker bør så langt som mulig forhindres fra å sende ut lyd ved passende tiltak, som påføring av kraftige fleksible dempematter. Den økte støyemissionen kan også vurderes for både risikovurdering av støyeksponering og valg av passende varmebeskyttelse.

MERK

På grunn av HiKOKIs kontinuerlige forsknings- og utviklingsprogram kan spesifikasjonene i dette dokumentet endres uten forvarsel.

YLEISET SÄHKÖTÖYÖKALUA KOSKEVAT TURVALLISUUSVAROITUKSET

⚠ VAROITUS

Lue kaikki tämän sähkötyökalun mukana toimitetut turvallisuusvaroitukset, ohjeet, kuvat ja tekniset tiedot. Alla olevien ohjeiden noudattamatta jättäminen voi aiheuttaa sähköiskun, tulipalon ja/tai vakavan loukkaantumisen.

Säilytä kaikki varoitukset ja ohjeet tulevaa käyttöä varten.

Varoituksissa mainittu "sähkötyökalu"-sana merkitsee verkkovirtakäyttöistä (johdollista) sähkötyökalua tai akkukäyttöistä (johdotonta) sähkötyökalua.

1) Työskentelyalueen turvallisuus

- Pidä työskentelyalue siistinä ja hyvin valaistuna.** Onnettomuuksia sattuu herkemmin epäsiistissä tai pimeässä ympäristössä.
- Älä käytä sähkötyökaluja räjähdysvaarallisissa paikoissa, kuten paikoissa, joissa on herkästi syttyviä nesteitä, kaasuja tai pölyä.** Sähkötyökaluista lähtevät kipinät voivat sytyttää pölyn tai höyryä.
- Pidä lapset ja sivulliset pois lähetyviltä, kun käytät sähkötyökalua.** Häiriötekijät voivat aiheuttaa laitteen hallinnan menetyksen.

2) Sähköturvallisuus

- Sähkötyökalun pistoke on yhdistettävä oikeanlaiseen pistorasiaan. Älä koskaan muunna pistoketta mitenkään. Älä käytä sovintipistokkeita yhdessä maadoitettujen sähkötyökalujen kanssa.** Muuntelemattomien pistokkeiden ja oikeanlaisten pistorasioiden käyttäminen vähentää sähköiskun vaaraa.
- Vältä koskettamasta maadoitettuihin pintoihin, kuten putkiin, lämpöpattereihin, liesiin ja jääkaappeihin.** Sähköiskun vaara on suurempi, jos kehosi on maadoitettu.
- Älä altista sähkötyökaluja sateelle tai kosteudelle.** Sähköiskun vaara lisääntyy, jos sähkötyökaluun pääsee vettä.
- Älä käytä johtoa väärin. Älä kannan tai vedä sähkötyökalua johdon varassa tai irrota pistoketta vetämällä johdosta.** Pidä johto erillään kuumuudesta, öljystä, terävistä kulmista tai liikkuvista osista. Sähköjohdon vahingoittuminen tai sokeutumisen lisää sähköiskun vaaraa.
- Jos käytät sähkötyökalua ulkona, käytä ulkokäyttöön sopivaa jatkojohtoa.** Ulkokäyttöön sopivan sähköjohdon käyttäminen vähentää sähköiskun vaaraa.
- Jos sähkötyökalun käyttö kosteassa paikassa on välttämätöntä, käytä vikavirtalaitteella (RCD) suojattua virtälähdettä.** RCD:n käyttö vähentää sähköiskun vaaraa.

3) Henkilökohtainen turvallisuus

- Keskity työhön, ole huolellinen ja käytä sähkötyökalua harkiten.** Älä käytä sähkötyökalua väsyneenä tai alkoholin, lääkkeiden tai huumeiden vaikutuksen alaisena. Keskittymisen herpaantuminen pieneksikin hetkeksi voi aiheuttaa vakavan henkilövahingon.

- Käytä henkilökohtaisia suojavarusteita. Käytä aina suojalaseja.** Suojavarusteiden, kuten hengityssuojaimen, liukumattomien turvakengien, suojakypärän tai kuulosuojaimien, käyttö tarkoituksenmukaisissa olosuhteissa vähentää henkilövahinkoja.
 - Estä koneen tahaton käynnistyminen.** Varmista, että virtakytkin on pois päältä ennen virtalähteeseen ja/tai akkuun yhdistämistä sekä ennen työkalun nostamista tai kantamista. Sähkötyökalujen kantaminen, kun sormi on virtakytkimellä, tai virran kytkeminen sähkötyökaluihin, joiden virtakytkin on päällä, lisää onnettomuusriskiä.
 - Poista säätöön tarvittu avaimet tai vääntimet sähkötyökalusta ennen sen käynnistämistä.** Sähkötyökalun pyöryntään osaan jätetty väännin tai avain voi aiheuttaa henkilövahingon.
 - Älä kurkottele. Seiso aina vakaasti tasapainossa.** Tällöin sähkötyökalua on helpompi hallita odottamattomissa tilanteissa.
 - Käytä sopivia vaatteita. Älä käytä liian löysiä vaatteita tai koruja. Pidä hiukset ja vaatteet poissa liikkuvista osista.** Löysät vaatteet, korut ja pitkät hiukset voivat tarttua liikkuviin osiin.
 - Jos laitteeseen voi yhdistää pölynsuodatus- ja keräyssäiläitteen, varmista, että ne yhdistetään ja että niitä käytetään oikein.** Pölynkeräyksen käyttö voi vähentää pölyyn liittyviä vaaratilanteita.
 - Vaikka olisit tottunut työkalujen käyttäjä, älä sivuuta työkalun turvallisuusperiaatteita.** Huolimaton toiminta voi aiheuttaa vakavia vammoja sekunnin murto-osassa.
- 4) Sähkötyökalujen käyttäminen ja niiden hoitaminen
- Älä pakota sähkötyökalua. Käytä tarkoitukseen soveltuvaa sähkötyökalua.** Oikea sähkötyökalu selviytyy tehtävästä paremmin ja turvallisemmin toimiessaan oikealla teholla.
 - Älä käytä sähkötyökalua, jos se ei käynnisty tai sammu virtakytkimestä.** Sähkötyökalut, joita ei voi hallita virtakytkimen avulla, ovat vaarallisia, ja ne on korjattava.
 - Irrota pistoke virtalähteestä ja/tai poista mahdollisesti irrotettavissa oleva akku sähkötyökalusta ennen säätöjen tekemistä, varusteiden vaihtamista tai sähkötyökalujen varastoimista.** Nämä ennakoivat turvatoimet vähentävät sähkötyökalun tahattoman käynnistymisen vaaraa.
 - Säilytä käyttämättömät sähkötyökalut lasten ulottumattomissa äläkä anna sellaisten henkilöiden käyttää sähkötyökaluja, jotka eivät ole perehtyneet niihin tai näihin ohjeisiin.** Sähkötyökalut ovat vaarallisia kokemattomien henkilöiden käsissä.
 - Huolla sähkötyökalut ja varusteet. Tarkista liikkuvien osien kiinnitykset ja kohdistukset, osien eheys ja muut sähkötyökalujen toimintaan vaikuttavat tekijät. Jos sähkötyökalu on vahingoittunut, korjauta se ennen käyttämistä.** Puutteellisesti huolletut sähkötyökalut aiheuttavat paljon onnettomuuksia.
 - Pidä leikkuutyökalut terävinä ja puhtaina.** Oikein huolletut leikkuutyökalut, joissa on terävä leikkuupinnat, tarttuvat harvemmin kiinni, ja niiden hallinta on helpompaa.

Suomi

- g) Käytä sähkötyökalua, varusteita ja työkalun terä jne. näiden ohjeiden mukaisesti ja ota huomioon työskentelyolosuhteet ja tehtävä työ. Jos sähkötyökalua käytetään toimintoihin, joihin sitä ei ole tarkoitettu, voi syntyä vaaratilanteita.
- h) Pidä kahvat ja tarttumapinnat kuivina ja puhtaina öljystä ja rasvasta. Liukkaat kahvat ja tarttumapinnat eivät mahdollista työkalun turvallista käsittelyä ja hallintaa odottamattomissa tilanteissa.
- 5) **Huolto**
- a) Anna sähkötyökalu huollettavaksi valtuutetulle teknikolle, joka käyttää alkuperäisiä osia vastaavia varaosia. Näin sähkötyökalu pysyy turvallisena.
- TURVATOIMET**
- Pidä lapset ja mielentilaltaan epävakaat henkilöt poissa laitteen lähetyiltä. Kun työkalua ei käytetä, se on säilytettävä poissa lasten ja mielentilaltaan epävakaiden henkilöiden ulottuvilta.
- TURVALLISUUTTA KOSKEVIA VAROITUKSIA HIONTAA JA KATKAISUHIONTAA VARTEN**
- a) Tämä sähkötyökalu on tarkoitettu käytettäväksi hionta- tai katkaisutyökaluna. Lue kaikki tämän sähkötyökalun mukana toimitetut turvallisuusvaroitukset, ohjeet, kuvat ja tekniset tiedot. Alla olevien ohjeiden noudattamatta jättäminen voi aiheuttaa sähköiskun, tulipalon ja/tai vakavan loukkaantumisen.
- b) Tätä sähkötyökalua ei suositella käytettäväksi hienohiontaan, teräsharjaukseen, kiillotukseen tai reikien leikkaamiseen. Toiminnot, joihin sähkötyökalua ei ole tarkoitettu, voivat aiheuttaa vaaratilanteen ja loukkaantumisen.
- c) Älä käytä tätä sähkötyökalua tavalla, jota työkalun valmistaja ei ole erityisesti suunnitellut tai määrätellyt. Tällainen käyttö voi aiheuttaa hallinnan menetyksen ja vakavan henkilövahingon.
- d) Älä käytä lisävarusteita, joita työkalun valmistaja ei ole erityisesti suunnitellut käytettäväksi työkalun kanssa tai joita se ei suosittele. Vaikka lisävarusteen voisi kiinnittää sähkötyökaluun, sen käyttö ei välttämättä ole turvallista.
- e) Varusteen nimellinopeuden täytyy olla vähintään yhtä suuri kuin sähkötyökaluun merkityn maksiminopeuden. Jos varustetta käytetään sen nimellinopeutta suuremmalla nopeudella, varuste voi rikkoutua ja irrota.
- f) Varusteen ulkohalkaisija ja paksaus eivät saa ylittää sähkötyökalun kapasiteettia. Vääränkokoisia varusteita ei voida suojata tai hallita riittävästi.
- g) Lisävarusteen mittojen on sovittava sähkötyökalun kiinnitysosien mittoihin. Varusteet, jotka eivät sovi yhteen sähkötyökalun kiinnitysosien kanssa, pyörivät epätasapainossa, tärisevät liiallisesti ja voivat aiheuttaa laitteen hallinnan menetyksen.
- h) Älä käytä vahingoittunutta varustetta. Tarkista ennen jokoista käyttöä, ettei varusteissa, esimerkiksi hiontalaikeissa, ole lohkeamia tai murtumia, ettei tukilaippa ole murtunut, revennyt tai liian kulunut ja ettei teräsharjassa ole löysiä tai rikkinaisiä lankoja. Jos sähkötyökalu tai varuste putoaa, tarkista se vahinkojen varalta tai asenna ehjät varuste. Kun olet tarkistanut ja asentanut varusteen, asetu itse ja pidä sivulliset pois pyörivän varusteen tasosta ja käytä sähkötyökalua suurimmalla kuormittamattomalla nopeudella yhden minuutin ajan. Vahingoittuneet varusteet hajoavat yleensä tämän koeajan aikana.
- i) Käytä henkilökohtaisia suojavarusteita. Käytä tilanteesta riippuen kasvosuojusta, suojailmälaseja tai turvalaseja. Käytä tarvittaessa pölynaamarina, kuulosuojaimia, käsiineitä ja verstasesiiliä, joka pystyy suojaamaan pieniltä hiontapalasilta tai työkalupaleen palasilta. Silmäsuojainten on pystyttävä pysäyttämään erilaissa käyttötarkoituksissa syntyvät lentävät roskat. Pölynaamarin tai hengityssuojaimen on pystyttävä suodattamaan käytössä syntyvät hiukkaset. Pitkittynyt altistus voimakkaalle melulle voi heikentää kuuloa.
- j) Pidä sivulliset turvallisen matkan päässä työskentelyalueesta. Kaikkien työskentelyalueella olevien on käytettävä henkilökohtaisia suojavarusteita. Työkappaleen tai rikkoutuneen varusteen palaset voivat lentää välittömän työskentelyalueen ulkopuolellekin ja aiheuttaa henkilövahinkoja.
- k) Pidä kiinni vain sähkötyökalun eristetyistä tarttumapinnoista, kun teet työtä, jossa leikkavaruste voi osua piilossa olevaan sähköjohtoon tai omaan sähköjohtoonsa. Jos leikkauslisävaruste osuu jännitteeseen johtoon, saattaa se tehdä sähkötyökalun paljaista metalliosista jännitteisiä, jolloin käyttäjä voi saada sähköiskun.
- l) Pidä johto kaukana pyörivistä varusteista. Jos menetät koneen hallinnan, johto saattaa katketa tai tarttua kiinni ja kätesi tai käsivartesi saattaa joutua vedetyksi pyörivään varusteeseen.
- m) Älä koskaan laske sähkötyökalua alas, ennen kuin varuste on kokonaan pysähtynyt. Pyörivä varuste saattaa tarttua laskupintaan ja vetää sähkötyökalun pois hallinnastasi.
- n) Älä pidä sähkötyökalua käynnissä, kun kannat sitä sivullasi. Pyörivä varuste voi vahingossa osua ja tarttua vaatteisiisi ja vetää varusteen vartaloasi kohti.
- o) Vahidista sähkötyökalun tuuletusaukot säännöllisesti. Moottorin tuuletin vetää kotolon sisään pölyä, ja liiallinen metallipölyn kertyminen voi synnyttää sähkövirran aiheuttaman vaaran.
- p) Älä käytä sähkötyökalua helposti syttyvien materiaalien lähellä. Kipinät voivat sytyttää nämä materiaalit.
- q) Älä käytä varusteita, joiden käyttöön tarvitaan jäähdytysnesteitä. Veden tai muiden jäähdytysnesteiden käyttö voi aiheuttaa sähköiskun.

TAKAPOTKU JA SIIHEN LIITTYVÄT VAROITUKSET

Takapotku on puristukseen joutuneen tai kiinni tarrautuneen pyörivän laikan, tukilaipan, harjan tai muun varusteen aiheuttama nopea reaktio. Puristuminen tai juuttuminen saa pyörivän varusteen pysähtymään äkillisesti, mikä pakottaa hallitsemattoman sähkötyökalun vastakkaiseen suuntaan kuin mihin varuste pyöri tarttumishetkellä.

Jos esimerkiksi hiomalaikka on tarttunut tai puristunut työkappaleeseen, puristuskohdassa oleva laikan reuna saattaa kaivautua materiaalin pintaan ja saada laikan hyppäämään ylös tai potkaisemaan ulos. Laikka hyppää joko käyttäjää päin tai käyttäjästä pois päin riippuen siitä, mihin suuntaan laikka pyöri puristumishetkellä.

Hiomalaikat voivat myös rikkoutua tällaisissa tilanteissa.

Takapotku johtuu sähkötyökalun väärinkäytöstä ja/tai vääristä käyttöavoista tai -olosuhteista, ja se voidaan estää noudattamalla asianmukaisia, alla lueteltuja varotoimia.

- a) Pidä sähkötyökalusta lujasti kiinni molemmilla käsillä ja pidä vartaloasi ja käsiäsi niin, että pystyt vastustamaan takapotkun voimaa. Käytä aina apukahvaa, jos sellainen on käytettävissä, jotta voit hallita takapotkua tai käynnistyksen aikaista reaktiivista vääntömomenttia mahdollisimman hyvin.

Käyttäjä voi hallita reaktiivista vääntömomenttia tai takapotkun voimaa, jos oikeita varotoimia noudatetaan.

- b) Älä koskaan laita kättäsi pyörivän varusteen lähelle. Varuste saattaa potkaista kätesi yli.
- c) Älä asetu alueelle, johon sähkötyökalu liikkuu takapotkun saatessa. Takapotkun lennättää työkalun vastakkaiseen suuntaan kuin mihin laikkaa liikkuu tarttumishetkellä.
- d) Ole erityisen varovainen työstäessäsi kulumia, teräviä reunoja jne. Varo varusteen pomppimista ja jumittumista. Kulmat, terävät reunat ja pomppiminen saavat pyörivän varusteen helposti tarttumaan kiinni, mikä aiheuttaa hallinnan menetyksen tai takapotkun.
- e) Älä kiinnitä sahaketjuja, puunkaiverrusteräjä, segmentoituja timanttilaikkaa, jonka reunalovi on yli 10 mm, tai hammadettua sahanterää.

Nämä terät aiheuttavat toistuvia takapotkuja ja hallinnan menetyksiä.

TURVALLISUUTTA KOSKEVIA VAROITUKSIA ERITYISESTI HIONTAA JA KATKAISUHIONTAA VARTEN

- a) Käytä vain sähkötyökalussa käytettäväksi suositeltuja laikkatyyppisiä ja valitulle laikalle tarkoitettua suojusta. Jos laikkaa ei ole tarkoitettu käytettäväksi sähkötyökalussa, sitä ei voida suojata riittävästi eikä sen käyttö ole turvallista.
- b) Keskeltä matalampien laikkojen hiontapinta on kiinnitettävä suojareunuksen tason alapuolelle. Väärin kiinnitettyä laikkaa, joka ulottuu suojareunuksen tason ulkopuolelle, ei voida suojata kunnolla.
- c) Suojus on kiinnitettävä tukevasti sähkötyökaluun ja sijoitettava mahdollisimman turvallisesti niin, että mahdollisimman pieni osa laikkaa on paljaana käyttäjää kohti. Suojus suojelee käyttäjää rikkoutuneen laikan palasilta ja kipinöiltä, jotka voivat sytyttää vaatteet tuleen, ja estää laikkaan osumisen vahingossa.

- d) Laikkoja on käytettävä vain niille suositeltuihin käyttötarkoituksiin. Esimerkiksi: älä käytä katkaisulaikan sivua hionmiseen.

Katkaisuhiomalaikat on tarkoitettu kehähiontaan, ja näihin laikkoihin kohdistuva sivuvoima saattaa saada ne hajoamaan.

- e) Käytä aina ehjiä laikan laippoja, jotka ovat oikeankokoisia ja -muotoisia suhteessa valittuun laikkaan.

Sopivat laikan laipat tukevat laikkaa ja pienentävät laikan rikkoutumisen riskiä. Katkaisulaikkojen laipat saattavat erota hiomalaikkojen laipoista.

- f) Älä käytä suuremmissa sähkötyökaluissa käytössä olleita kuluneita laikkoja.

Isommalle sähkötyökalulle tarkoitettu laikka voi murtua, koska se ei sovi pienen sähkötyökalun suuremmalle nopeudelle.

- g) Kun käytät kahteen käyttötarkoitukseen tarkoitettuja laikkoja, käytä aina oikeanlaista suojusta.

Oikean suojuksen käytön laiminlyöminen ei välttämättä anna haluttua suojaustasoa, mikä voi johtaa vakavaan henkilövahinkoon.

LISÄ TURVALLISUUTTA KOSKEVIA VAROITUKSIA KATKAISUHIONTAA VARTEN

- a) Älä "pakota" katkaisulaikkaa älä käytä liikaa voimaa. Älä yritä leikata liian syvälle.

Jos laikkaa painetaan liikaa, sen kuormitus kasvaa, jolloin laikka vääntyy tai jumittuu leikkausaukkoon helpommin, mikä voi aiheuttaa takapotkun tai laikan rikkoutumisen.

- b) Älä asetu suoraan linjaan pyörivän laikan kanssa tai sen taakse.

Kun laikka liikkuu työskentelykohdassa käyttäjästä pois päin, mahdollinen takapotku voi saada pyörivän laikan ja sähkötyökalun lentämään suoraan kohti käyttäjää.

- c) Jos laikka jumittuu tai keskeytät leikkaamisen jostain muusta syystä, sammuta sähkötyökalu ja pidä sitä paikallaan, kunnes laikka on kokonaan pysähtynyt. Älä koskaan yritä poistaa katkaisulaikkaa leikkausaukosta, kun laikka liikkuu, koska se voi aiheuttaa takapotkun.

Tutki, mistä laikan juuttuminen johtuu, ja tee tarvittavat korjaukset.

- d) Älä jatka leikkaamista suoraan työkappaleesta. Odota, että laikka pyörii täydellä nopeudella, ja työssä se sitten varovasti uudelleen leikkausaukkoon.

Laikka voi jäädä kiinni, nousta ylös tai aiheuttaa takapotkun, jos sähkötyökalu käynnistetään uudelleen sen ollessa kiinni työkappaleessa.

- e) Tuo levyt ja muut ylimittaiset työkalupaleet minimoidaksesi laikan puristumisen ja takapotkun riskin.

Suuret työkalupaleet taipuvat helposti oman painonsa vaikutuksesta. Tuet on asetettava työkalupaleen alle leikkauslinjan lähelle ja työkalupaleen reunan lähelle laikan molemmille puolille.

- f) Ole erityisen varovainen tehdessäsi "taskuleikkausta" valmiisiin seinisiin tai muihin umpinaisiin alueillein.

Ulkoneva laikka saattaa osua kaasu- tai vesiputkiin, sähköjohtoihin tai esineisiin, jotka voivat aiheuttaa takapotkun.

g) Älä yritä tehdä kaarevaa leikkausta.

Jos laikkaa painetaan liikkaa, sen kuormitus kasvaa, jolloin laikka vääntyy tai jumittuu leikkauksuukoon helpommin, mikä voi aiheuttaa takapotkun tai laikan rikkoutumisen, mikä voi johtaa vakavaan henkilövahinkoon.

YLEISIÄ HIOMAKONEEN KÄYTTÖÄ KOSKEVIA TURVAOHJEITA

- Kiinnitä sivukahva tiukasti, pidä kiinni kotelosta ja sivukahvasta molemmilla käsillä ja tue koneen runkoa kunnolla. (kuva 2)
- Tarkista, että laikkaan merkitty nopeus on yhtä suuri tai suurempi kuin hiomakoneen nimellinopeus;
- Varmista, että laikka sopii mitoiltaan hiomakoneeseen;
- Tarkista hiomalaikkaa ennen käyttöä, äläkä käytä lohjenneita, murtuneita tai muuten viallisia tuotteita;
- Varmista, että koneeseen asennetut laikat ja kärjet on kiinnitetty valmistajan ohjeiden mukaisesti;
- Varmista, että imureita käytetään, kun sellainen on toimitettu hiomatuotteen mukana ja kun sellaista tarvitaan;
- Varmista, että hiontatuote on kiinnitetty ja kiristetty oikein ennen käyttöä, ja käytä työkalua turvallisessa asennossa kuormittamatta 30 sekunnin; pysäytä kone heti, jos se tärisee huomattavasti tai jos huomaat muita vikoja. Jos näin käy, tarkista kone syyn selvittämiseksi;
- Jos työkalun mukana on toimitettu suojuus, älä koskaan käytä työkalua ilman sitä;
- Älä yritä sovittaa suurireikäisiä hiomalaikkoja koneeseen erillisten supistusholkkien tai sovitimien avulla;
- Jos työkalun on tarkoitettu kiinnitettäväksi laikan kierrereikään, varmista, että laikan kierre on tarpeeksi pitkä suhteessa akseliin pituuteen;
- Älä käytä katkaisulaikkaa sivuhiontaan;
- Varmista, että käytössä syntyvät kipinät eivät aiheuta vaaraa, esim. osu muihin ihmisiin tai sytytä helposti syttyviä aineita;
- Varmista, että tuuletusaukot ovat puhtaat, kun työskentelet pölyisissä olosuhteissa, ja jos joudut poistamaan pölyä, irrota työkalu ensin verkkovirrasta (älä käytä metalliesineitä) ja varo vahingoittamasta sisäosia;
- Käytä aina silmä- ja kuulosuojaimia. Käytä myös muita henkilökohtaisia suojavarusteita, kuten pölynaamaria, käsineitä, kypärää ja esiliinaa;
- Pidä silmällä laikkaa, joka jatkaa pyörimistä työkalun sammuttamisen jälkeen.
- Kun käytät kahteen käyttötarkoitukseen tarkoitettua laikkaa (yhdistetty hioma- ja katkaisulaikka), käytä vain tyyppi A laikansuojusta. (Katso sivu 176)
- Kun käytät tyyppi A laikansuojusta sivuttaisuunnassa, suojuus voi häiritä työkalua aiheuttaen heikon hallinnan.
- Käytettäessä tyyppi B laikansuojusta katkaisulaikan kanssa, kun katkaisulaikat on kytketty pois, kipinöiden ja hiukkasten aiheuttama vaara on suurempi.
- Kun käytät tyyppi A, B laikansuojusta katkaisuun tai sivuttaiseen hionniseen betonissa tai muurauksessa, pölylle altistumisen riski kasvaa ja voit menettää hallinnan takapotkun seurauksena.
- Älä käytä segmenttiimanttilaikoja yli 10 mm:n segmenttiurilla. Sallittuja ovat ainoastaan negatiiviset segmenttiimanttilaikkakulmat.
- Työstettävän kappaleen on oltava tukevasti paikallaan ja varmistettu poisluiskahtamisen estämiseksi, esim. puristimilla. Isot työstettävät kappaleet on tuettava riittävän hyvin.
- Noudata työkalun ja lisätarvikkeiden valmistajan antamia ohjeita. Suojaa laikat rasvalta ja iskuiltä.
- Käyttötarvikkeita täytyy säilyttää ja käsitellä huolellisesti valmistajan ohjeiden mukaisesti.

VAROITUS

- Katkaisulaikkaa käytettäessä kiinnitä tyyppi A laikansuojus.
- Käytettäessä hiomalaikkaa kiinnitä tyyppi B laikansuojus.
- Käytä turvallisuuksiyistä vain mukana toimitettua laikansuojusta. Väärän laikansuojuksen käyttö voi johtaa hallinnan menetykseen ja vakaviin henkilövahinkoihin. Katso myös sivu 176.

LISÄÄ TURVALLISUUTTA KOSKEVIA VAROITUKSIA

1. Varmista, että käytettävä virtalähde on tuotteen tyyppikilvessä ilmoitettujen virtavaatimusten mukainen.
2. Varmista, että virtakytkin on OFF-asennossa (pois päältä). Jos pistoke kytketään pistorasiaan, kun virtakytkin on ON-asennossa (päällä), sähkötyökalu käynnistyy välittömästi, mikä voi aiheuttaa vakavan onnettomuuden.
3. Kun työskentelyalue on etäällä virtalähteestä, käytä riittävän paksua jatkojohtoa, jonka nimelliskapasiteetti on tarpeeksi suuri. Pidä jatkojohto mahdollisimman lyhyenä.
4. Varmista, että käytettävä kupera laikka on oikeantyyppinen ja että siinä ei ole halkeamia tai pintavikoja. Varmista myös, että kupera laikka on kunnolla kiinnitetty ja että laikan mutteri on kunnolla kiristetty.
5. Ennen kuin käynnistät sähkötyökalun, paina painiketta kaksi tai kolme kertaa varmistaaksesi, että painike on kytketty pois.
6. Jotta kone kestää mahdollisimman pitkään ja viimeistelylaatu säilyy hyvänä, konetta ei saa ylikuormittaa käyttämällä liikaa voimaa. Yleensä koneen oma paino riittää tehokkaaseen hiontaan. Liian suuri paine pienentää pyörimisnopeutta, heikentää pinnanlaatua ja aiheuttaa ylikuormitusta, joka voi lyhentää koneen käyttöikää.
7. Laikka jatkaa pyörimistä, kun työkalu sammutetaan. Kun sammutat koneen, älä laske sitä alas, ennen kuin kupera laikka on kokonaan pysähtynyt. Vakavien onnettomuuksien välttämisen lisäksi tämä varoitus vähentää koneeseen imeytyvän pölyn ja hiomalastujen määrää.
8. Kun konetta ei käytetä, irrota virtalähde.
9. Vakavien onnettomuuksien välttämiseksi muista sammuttaa kone ja irrottaa pistoke pistorasiasta, ennen kuin kupera laikka kootaan ja puretaan.
10. Kun työkalua käytetään muulla säädöllä kuin täydellä nopeudella (asteikon lukema 6), moottori ei pääse jäähtymään tarpeeksi johtuen kierroslukumäärän pienemisestä. Tästä on vaara, että moottori palaa ja vahingoittuu ennen kuin ylikuormituksen suojausmekanismi alkaa toimia. Käytä työkalua niin, että kosketat kevyesti materiaalin pintaa, kun työkalu toimii muulla arvolla kuin täydellä nopeudella (asteikon lukema 6).
11. Varoitusta hitsauslaitteiston lähellä käytöstä Kun käytät hiomakonetta hitsauslaitteiston välittömässä läheisyydessä, pyörimisnopeus saattaa muuttua epätasaiseksi. Älä käytä hiomakonetta hitsauslaitteiston lähellä.
12. RCD Suosittelemme käyttämään aina vikavirtasuojaa, jonka nimellisajännönsvirta on 30 mA tai vähemmän.
13. Älä käytä tasavirtalähteen, vahvistimen tai minkäänlaisen muuntajan kanssa. Siitä voi seurata hiomakoneen vahingoittumisen lisäksi onnettomuuksia.
14. Jotakin siirrettäviä generaattoreita ei ehkä voi käyttää laitteen kanssa.

OSIEN NIMET (Kuva 1–Kuva 13, Sivu 176)







①	Moottori	⑩	Laikansuojuksen uloke
②	Tyyppikilpi	⑪	Rungon lovi
③	Painike	⑫	Laikansuojuksen reikä
④	Sivukahva	⑬	Vivun nuppi
⑤	Vaihteistosuojus	⑭	Laikan aluslevy
⑥	Kupera laikka (myydään erikseen)	⑮	Laikan mutteri
⑦	Työkaluton pyöränsuoja	⑯	Kiintoavain
⑧	Kytkin	⑰	Hiomalaikka (myydään erikseen)
⑨	Kotelo	⑱	Timanttihiomalaikka (myydään erikseen)
⑩	Takasuojus	⑲	Verkko
⑪	Suodatin	⑳	Pehmeä harja
⑫	Valintakiekkö	㉑	Timanttikuppilaikka (myydään erikseen)
⑬	Suojapidiike (kiinnitetty pakattuun laikansuojukseen)	㉒	Pölynkeräyksen sovitin (Timanttikuppilaikalle) (myydään erikseen)
⑭	Suojuksen kiinnikkeen kielekkeet (2 kohtaa)	㉓	Pölynkeräyksen sovitin (Timanttilaikalle) (myydään erikseen)
⑮	Vipu		

SYMBOLIT

VAROITUS

Seuraavassa esitellään koneessa käytetyt symbolit. Varmista, että ymmärrät niiden merkityksen, ennen kuin aloitat koneen käytön.

	G13VE2: Kulmahiomakone
	Loukkaantumisriskin vähentämiseksi käyttäjän on luettava käyttöopas.
	Käytä aina suojalaseja.
	Käytä sähkötyökalua aina kahdella kädellä
	Ei katkaisuun Käyttäessäsi katkaisulaikkaa kiinnitä tyyppi A laikansuojus. Käytettäessä tyyppi B laikansuojusta katkaisulaikan kanssa, kun katkaisulaikat on kytketty pois, kipinöiden ja hiukkasten aiheuttama vaara on suurempi.
	Koskee vain EU-maita Älä hävitä sähkötyökaluja tavallisen kotitalousjätteen mukana! Sähkö- ja elektroniikkaromua koskevan EU-direktiivin 2012/19/EU ja sen maakohtaisten sovellusten mukaisesti käytetyt sähkötyökalut on kerättävä erikseen ja vietävä ympäristöstävälliseen kierrätyslaitokseen.

V	Nimellisjännite
~	Vaihtovirta
n	Nimellisoopeus
min ⁻¹	Kierroksia tai edestakaisia liikkeitä minuuttia kohti
	Kytkeminen PÄÄLLE
	Kytkeminen POIS PÄÄLTÄ
	Lukitus
	Lukituksen avaus
	Irrota pistoke pistorasiasta
	Varoitus
	Luokan II työkalu

PERUSVARUSTEET

Päälaitteen (1 laite) lisäksi pakkaus sisältää alla luetellut varusteet.

- Laikansuojus 1
- Suojuksen kiinnike 1
- Sivukahva 1
- Kiintoavain 1

Perusvarusteet voivat muuttua ilman erillistä ilmoitusta.

SOVELLUKSET

- Erialaisten teräs-, pronssi- ja alumiinimateriaalien ja valosten viimeistely ja valupurseen poisto.
- Hitsausaumojen tai hitsaamalla katkaistujen reunojen hionta.
- Synteettisen hartsin, liuskekiven, tiilen, marmorin jne. hionta
- Synteettisen betonin, kiven, tiilen, marmorin ja senkaltaisten materiaalien leikkaamiseen.

TEKNISET TIEDOT

Malli	G13VE2	
Jännite	230 V ~	
Teho	1320 W	
Nimellisoopeus	2500–8500 min ⁻¹	
Laikka	Ulkohalkaisija	125 mm
	Aukon halkaisija	22,23 mm
	Paksuus	6 mm
Kehänoopeus	80 m/s	
Paino*1	2,4 kg	

*1 Paino: EPTA-menettelyn 01/2014 mukaan (Mukaan lukien laikansuojus, laikan aluslevy, laikan mutteri ja kahva; ilman johtoa)

Suomi

Elektroninen ohjausjärjestelmä

- Pehmeä käynnistyks
- Vähentää käyttäjään kohdistuvaa vastasyökyä säätämällä kierroksia käynnistyksen yhteydessä.
- 0-jännitteen uudelleenkäynnistymissuojauks 0-jännitteen uudelleenkäynnistymissuojauks ominaisuus estää sähkötyökäluä käynnistymästä uudelleen sen jälkeen, kun virta on tilapäisesti katkaistu toiminnan aikana.
- Vakionopeus
- Ylikuormitussuoja Tämä suojaominaisuus katkaisee virran moottoriin, kun moottori ylikuormittuu tai kun pyörimisnopeus laskee huomattavasti toiminnan aikana. Kun ylikuormitusuojaominaisuus on aktivoitu, moottori saattaa pysähtyä. Tässä tapauksessa vapautaa työkalun kytkin ja poista ylikuormituksen syyt. Sen jälkeen voit käyttää sitä uudelleen.
- Kierron palautuksen hallintatoiminto Kun moottori pysäytetään ylikuormituksen takia, moottori käynnistyy automaattisesti uudelleen, jos ongelma korjataan. Jos kone pysähtyy hionnan aikana hiomakoneen liian kovan painamisen vuoksi, käynnistä pyöriminen uudelleen nostamalla varovasti työkalun runkoa. Kun moottori pysäytetään tietyksi ajaksi, se ei palaudu laitteen suojauksen ja turvallisuuden varmistamiseksi. Sammuta ja käynnistä se uudelleen.
- Ylikuumentumissuoja Tämä suojaominaisuus katkaisee virran moottoriin ja pysäyttää sähkötyökäluä, kun moottori ylikuumentuu toiminnan aikana. Kun ylikuumentumissuoja on aktivoitu, moottori saattaa pysähtyä. Tässä tapauksessa vapautaa työkalun kytkin ja jäähdytä sitä muutaman minuutin ajan. Sen jälkeen voit käyttää sitä uudelleen.

HUOMAA

- Jarru ei ole käytössä kytkimen vapautuksen jälkeen heti työkalun käynnistyttyä, jottei työkalun terä putoaisi.
- Koska HiKOKI kehittää tuotteitaan jatkuvasti, tässä ilmoitetut tekniset tiedot voivat muuttua ilman ennakkoilmoitusta.

KIINNITTÄMINEN JA KÄYTTÖ

Toimenpide	Kuva	Sivu
Suojuksen kiinnikkeen kiinnittäminen ja irrottaminen*1	3	2
Laikan suojuksen asentaminen ja säätäminen*2	4	2
Sivukahvan kiinnittäminen	5	3
Kuperan laikan kokoaminen*3 *4	6	3
Katkaisulaikan ja timanttilaikan kokoaminen *3 *4	7	3
Kytkimen käyttö*5	8	3
Hiontakulma ja hiontamenetelmä*6	9	3
Kierroslukumäärän säätö*7	10	4
Katkaisu*8	11	4
Varusteiden valitseminen	—	177

*1 Suojuksen kiinnikkeen kiinnittäminen ja irrottaminen
Vedä kielekkeistä suojuksen kiinnikettä irrottaessasi.
Kun kiinnität suojuksen kiinnikkeen, varmista, että sen kielekkeet (2 kohtaa) on kiinnitetty laikansuojuksen reunaan.

*2 Laikansuojuksen asentaminen ja säätäminen
Laikansuojus voidaan säätää optimaaliseen kulmaan työstämistä varten.
Kiinnitä laikansuojus paikalleen, kun sen reikä on linjassa virrun nipin kanssa ennen käyttöä.

*3 Myydään erikseen

*4 VAROITUS

Muista ennen käyttöä kiristää laikan mutteri mukana toimitetulla kiintoavaimella.
Jos laikan mutteria ei kiristetä, se voi löystyä, kun jarru aktivoidaan pysähdysten aikana.

HUOMAA

Laikan aluslevy on tarkoitettu juuri tälle tuotteelle. Älä käytä sitä missään muussa tuotteessa.

*5 Kun 0-jännitteen uudelleenkäynnistymissuojauks on aktivoitu, palauta virrankatkaisin OFF-asentoon ja odota yli sekunti ennen sähkötyökäluä uudelleen käynnistämistä.

*6 Hiontakulma ja hiontamenetelmä

Paina konetta kevyesti ja liikuta sitä pinnalla edestakaisin, jotta työstettävän kappaleen pinta ei kuumene liikaa.
Rouhintahionta: Hyvän työtölköksen saavuttamiseksi työskentele 15°-30° asetuskulmalla.
Kun hiomakivi on uusi, sen kulma voi kaivautua sisään, kun sitä työnnetään eteenpäin, joten vedä sitä taaksepäin käytön aikana kuvan "a" mukaisesti.
Kun laikan reuna on kulunut, työkalua voidaan hioa molempiin suuntiin.

*7 Kierroslukumäärän säätö

Tässä mallissa on elektroninen portaaton vaihtuvanopeuksinen käyttömoottori, jonka kierrosnopeutta voidaan muuttaa käytön mukaan.
Jos asteikkoa käännetään ja se säädetään lukemalle 6, kierroslukumäärä suurenee, ja jos sitä käännetään ja se säädetään lukemalle 1, kierroslukumäärä pienenee.
Säädä kierroslukumäärä asteikon avulla ennen käyttöä. Katso viitteeksi seuraavaa taulukkoa.

Asteikko	Käyttötapa	Työkalut
1	Kiillotus, viimeistely	Säteittäinen hiomalaikka Hiekkalaikka
2	Maalin tai pinnoitusaineen poisto	
3	Ruosteiden poisto	
4	Särmien poisto	
5	Hionta	Painettu keskilaikka
6	Karkea hionta Leikkaus	Painettu keskilaikka Timanttilaikka

HUOMAA

Älä käännä säädintä alle lukeman 1 tai yli lukeman 6.

*8 Katkaisu

Työskentele katkaisuhionnassa aina vastasuuntaan. Muuten kone voi kimmota hallitsemattomasti pois katkaisu-urasta. Työskentele rauhallisella, työstettävälle materiaalille sopivalla etenemisvauhdilla. Älä kallista, paina tai heiluta konetta.

HUOLTO JA TARKASTUS

VAROITUS

- Muista kytkeä laite POIS PÄÄLTÄ ja irrottaa pistoke pistorasiasta huollon ja tarkistuksen aikana.
- Haljenneiden, vääntyneiden tai vaurioituneiden laikkojen käyttö voi johtaa laikan rikkoutumiseen ja aiheuttaa vakavan henkilövahingon.

1. Kuperan laikan tarkistaminen

Varmista, ettei kuperassa laikassa ole halkeamia tai pintavikoja.

2. Kiinnitysruuvien tarkistaminen

Tarkista kaikki kiinnitysruuvit säännöllisesti ja varmista, että ne on kunnolla kiristetty. Jos ruuvit ovat löysällä, kiristä ne välittömästi. Tämän tekemättä jättäminen voi aiheuttaa vakavan vaaran.

3. Virtajohdon vaihtaminen

Jos virtajohto on vaihdettava, vaihto on turvallisuussyistä teetettävä valtuutetussa HiKOKI-huoltokeskuksessa.

4. Suodattimen puhdistus ja tarkastus

VAROITUS

Käytä suodattimen paineilmalla puhdistamisen yhteydessä suojalaseja ja hengityssuojainta.

Muussa tapauksessa hengityselimiin tai silmiin voi joutua roskaa tai pölyä.

Puhdistusta käytön jälkeen suodattimeen tarttunut lika ja pöly pehmeällä harjalla. (kuva 12) Varmista, ettei suodattimessa ole naarmuja, halkeamia tai repeämiä tarkistamalla se säännöllisesti. Vaihda uuteen, jos suodatintä vahingoittunut.

HUOMAA

Jos verkko on tukossa eikä likaa tai pölyä voida poistaa, irrota suodatintä puhdistusta se ilmapuhaltimella jne. (Katso "Suodatinsarjan vaihto (kuva 13)")

5. Suodatinsarjan vaihto (kuva 13)

HUOMAA

- Kun irrotat suodatintä, varo ettei työkalun rungon sisään pääse roskaa.
- Jätä suodatinsarja kiinni runkoon, paitsi silloin kun puhdistat tai vaihdat suodatinsarjan.

6. Moottorin huolto

Moottorin käämi on sähkötyökalun "ydin". Ole varovainen, jotta käämi ei vahingoitu ja/tai altistu öljylle tai vedelle.

HUOMAA

Poista roskat ja pöly käyttämällä moottoria säännöllisesti ilman kuormitusta.

7. Ulkopinnan puhdistus

Jos sähkötyökalussa on likaa, pyyhi se kuivalla, pehmeällä kankaalla tai saippuavedellä kostutetulla kankaalla. Älä käytä kloriittisia nesteitä, bensiiniä tai tinneriä, sillä ne sulattavat muovia.

8. Säilytys

Säilytä sähkötyökalua lasten ulottumattomissa paikassa, jonka lämpötila on alle 40°C.

HUOMAUTUS

Sähkötyökalujen käytössä ja huollossa on aina noudatettava kussakin maassa voimassa olevia turvaohjeita ja normeja.

TAKUU

Myönnämme HiKOKI-sähkötyökaluille takuun lakisääteisten/kansallisten erityissääntelyiden mukaisesti. Tämä takuu ei kata vikoja tai vaurioita, jotka johtuvat vääranlaisesta tai kielletystä käytöstä tai normaalista kulumisesta. Reklamaatiotapauksessa lähetä purkamaton sähkötyökalu ja tämän käyttöoppaan lopussa oleva TAKUUSERTIFIKAATTI valtuutettuun HiKOKI-huoltokeskukseen.

Tietoja ilmvälitteisestä melusta ja tärinästä

Mittausarvot on määritetty EN62841-standardin mukaisesti ja ilmoitettu ISO 4871 -standardin mukaisesti.

Mitattu A-painotteinen äänitehotaso: 95 dB (A)

Mitattu A-painotteinen äänipainearvo: 87 dB (A)

Epävarmuus K: 3 dB (A).

Käytä kuulonsuojaimia.

Tärinän kokonaisarvot (kolmiakselivektorisumma) EN62841-standardin mukaisesti määritettyinä.

Pintaahionta:

Värähtelyemissioarvo **ah, AG** = 5,3 m/s²

Epävarmuus K = 1,5 m/s²

Katkaisu:

Värähtelyemissioarvo **ah, CO** = 5,4 m/s²

Epävarmuus K = 1,5 m/s²

Ilmoitettu tärinän kokonaisarvo ja ilmoitettu melupäästöarvo on mitattu standardoidun testausmenetelmän mukaisesti, ja niitä voidaan käyttää työkalujen vertaamiseen keskenään.

Niitä voidaan käyttää myös altistumisen alustavaan arviointiin.

VAROITUS

○ Sähkötyökalun varsinaisen käytön aikana ilmenevä tärinä ja melupäästöt voivat poiketa ilmoitetusta kokonaisarvosta sen mukaan, miten työkalua käytetään ja erityisesti, millaista työkalua käsitellään, ja

○ Määritä käyttäjä suojaavat varoimet, jotka perustuvat arvioituu altistumiseen varsinaisessa käyttötilanteessa (ottaen huomioon käyttöjakson kaikki vaiheet, kuten hetket, jolloin työkalu on kytketty pois päältä ja jolloin se on tyhjäkäynnissä, varsinaisen käyntiajan lisäksi).

○ Ohuiden metallilevyjen tai muiden helposti tärisevien suuripintaisten pintojen hiominen voi aiheuttaa paljon ilmoitettuja melupäästöarvoja korkeammat kokonaispäästöt (jopa 15 dB).

Estä mahdollisuuksien mukaan tällaisista työkappaleista lähtevä melu sopivilla toimenpiteillä, kuten joustavilla vaimennusmattoilla.

Myös lisääntyneet melupäästöt on otettava huomioon sekä melulle altistumisen riskien arvioinnissa että riittävän lämmitysuojuuksen valitsemisessa.

HUOMAA

Koska HiKOKI kehittää tuotteitaan jatkuvasti, tässä ilmoitetut tekniset tiedot voivat muuttua ilman ennakoilmoitusta.

ΓΕΝΙΚΕΣ ΠΡΟΕΙΔΟΠΟΙΗΣΕΙΣ ΑΣΦΑΛΕΙΑΣ ΤΟΥ ΗΛΕΚΤΡΙΚΟΥ ΕΡΓΑΛΕΙΟΥ

⚠ ΠΡΟΕΙΔΟΠΟΙΗΣΗ

Διαβάστε όλες τις προειδοποιήσεις ασφαλείας, τις οδηγίες, τις εικόνες και τις προδιαγραφές που παρέχονται με το ηλεκτρικό εργαλείο.

Η μη τήρηση των οδηγιών μπορεί να προκαλέσει ηλεκτροπληξία, πυρκαγιά και/ή σοβαρό τραυματισμό.

Φυλάξτε όλες τις προειδοποιήσεις και τις οδηγίες για μελλοντικές αναφορές.

Ο όρος «ηλεκτρικό εργαλείο» στις προειδοποιήσεις αναφέρεται στο ηλεκτρικό εργαλείο (με καλώδιο) που λειτουργεί μέσω δικτύου ή στο ηλεκτρικό εργαλείο που λειτουργεί με μπαταρία (χωρίς καλώδιο).

1) Ασφάλεια χώρου εργασίας

a) Διατηρείτε το χώρο εργασίας καθαρό και καλά φωτισμένο.

Σε ακατάστατες ή σκοτεινές περιοχές μπορεί να προκληθούν ατυχήματα.

b) Μην χρησιμοποιείτε τα ηλεκτρικά εργαλεία σε περιβάλλον, στο οποίο μπορεί να προκληθεί έκρηξη, όπως παρουσία εύφλεκτων υγρών, αερίων ή σκόνης.

Τα ηλεκτρικά εργαλεία δημιουργούν σπινθήρες, οι οποίοι μπορεί να προκαλέσουν ανάφλεξη της σκόνης ή του καπνού.

c) Κρατήστε τα παιδιά και τους παρευρισκόμενους μακριά όταν χρησιμοποιείτε ένα ηλεκτρικό εργαλείο.

Αν κάτι σας αποσπάσει την προσοχή σας, υπάρχει κίνδυνος να χάσετε τον έλεγχο.

2) Διακόπτης ασφαλείας

a) Τα φως των ηλεκτρικών εργαλείων πρέπει να είναι κατάλληλα για τις πρίζες. Μην τροποποιήσετε ποτέ το φως με οποιονδήποτε τρόπο. Μην χρησιμοποιείτε φως προσαρμογής με γειωμένα ηλεκτρικά εργαλεία.

Τα μη τροποποιημένα φως και οι κατάλληλες πρίζες μειώνουν τον κίνδυνο ηλεκτροπληξίας.

b) Αποφύγετε τη σωματική επαφή με γειωμένες επιφάνειες όπως σωλήνες, καλοριφέρ, ηλεκτρικές κουζίνες και ψυγεία.

Υπάρχει αυξημένος κίνδυνος ηλεκτροπληξίας όταν το σώμα σας είναι γειωμένο.

c) Μην εκθέτετε τα ηλεκτρικά εργαλεία στη βροχή ή σε συνθήκες υγρασίας.

Το νερό που εισέρχεται σε ένα ηλεκτρικό εργαλείο αυξάνει τον κίνδυνο ηλεκτροπληξίας.

d) Μην κακομεταχειρίζεστε το καλώδιο. Μην χρησιμοποιείτε ποτέ το καλώδιο για να μεταφέρετε, να τραβήξετε ή να βγάλετε από την πρίζα το ηλεκτρικό εργαλείο.

Κρατήστε το καλώδιο μακριά από θερμότητα, λάδι, κοφτερές γωνίες και κινούμενα μέρη. Τα κατεστραμμένα ή μπερδεμένα καλώδια αυξάνουν τον κίνδυνο ηλεκτροπληξίας.

e) Όταν χρησιμοποιείτε το εργαλείο σε εξωτερικό χώρο, χρησιμοποιήστε καλώδιο προέκτασης που προορίζεται για χρήση σε εξωτερικό χώρο.

Η χρήση ενός καλώδιου κατάλληλου για εξωτερικό χώρο μειώνει τον κίνδυνο ηλεκτροπληξίας.

f) Αν είναι αναπόφευκτη η λειτουργία ενός ηλεκτρικού εργαλείου σε χώρο με υγρασία, χρησιμοποιείτε διάταξη προστασίας ρεύματος διαρροής (RCD).

Η χρήση της RCD μειώνει τον κίνδυνο ηλεκτροπληξίας.

3) Προσωπική ασφάλεια

a) Να είστε σε ετοιμότητα, να έχετε την προσοχή σας στην εργασία που πραγματοποιείτε και να χρησιμοποιείτε την κοινή λογική όταν χρησιμοποιείτε ένα ηλεκτρικό εργαλείο.

Μη χρησιμοποιείτε ηλεκτρικά εργαλεία όταν είστε κουρασμένοι ή υπό την επίρρεση ναρκωτικών ουσιών, οινοπνεύματος ή φαρμάκων.

Μια στιγμή απροσεξίας κατά τη χρήση ενός ηλεκτρικού εργαλείου μπορεί να προκαλέσει σοβαρό προσωπικό τραυματισμό.

b) Χρησιμοποιείτε προσωπικό προστατευτικό εξοπλισμό. Φοράτε πάντα εξοπλισμό για την προστασία των ματιών.

Ο προστατευτικός εξοπλισμός, όπως μάσκα σκόνης, αντιολισθητικά υποδήματα ασφαλείας, προστατευτικό κράνος ή προστατευτικά της ακοής, που χρησιμοποιείται για ανάλογες συνθήκες, μειώνει τους τραυματισμούς.

c) Αποφύγετε την ακούσια έναρξη. Βεβαιωθείτε ότι ο διακόπτης είναι σε θέση απενεργοποίησης πριν συνδέσετε τη συσκευή με πηγή ρεύματος και/ή τη θήκη της μπαταρίας, σηκώσετε ή μεταφέρετε το εργαλείο.

Η μεταφορά ηλεκτρικού εργαλείου με τα δάχτυλά σας στο διακόπτη ή η ηλεκτροδότηση ηλεκτρικού εργαλείου με ενεργοποιημένο το διακόπτη μπορεί να προκαλέσουν ατυχήματα.

d) Να αφαιρείτε τυχόν κλειδιά ρυθμιζόμενου ανοίγματος ή τα απλά κλειδιά πριν θέσετε σε λειτουργία το ηλεκτρικό εργαλείο.

Ένα απλό κλειδί ή ένα κλειδί ρυθμιζόμενου ανοίγματος που είναι προσαρτημένο σε περιστρεφόμενο εξάρτημα του ηλεκτρικού εργαλείου μπορεί να προκαλέσει προσωπικό τραυματισμό.

e) Μην τεντώνεστε. Να πατάτε σταθερά και να διατηρείτε την ισορροπία σας.

Με αυτόν τον τρόπο μπορείτε να ελέγχετε καλύτερα το ηλεκτρικό εργαλείο σε μη αναμενόμενες καταστάσεις.

f) Να είστε ντυμένοι κατάλληλα. Μην φοράτε φαρδιά ρούχα ή κοσμήματα. Κρατήστε τα μαλλιά σας και τα ρούχα σας μακριά από κινούμενα μέρη.

Τα φαρδιά ρούχα, τα κοσμήματα και τα μαλλιά μαλλιά μπορεί να πιαστούν σε κινούμενα μέρη.

g) Αν παρέχονται εξαρτήματα για τη σύνδεση συσκευών εξαγωγής και συλλογής σκόνης, να βεβαιωθείτε ότι είναι συνδεδεμένα και χρησιμοποιούνται με το σωστό τρόπο.

Η χρήση συλλέκτη σκόνης μειώνει τους κινδύνους που προκαλούνται λόγω σκόνης.

h) Μην αφήσετε την εξοικείωση που έχετε αποκτήσει από τη συχνή χρήση των εργαλείων να σας εφησυχάσει και να αγνοήσετε τις αρχές ασφαλείας του εργαλείου.

Μια απρόσεκτη ενέργεια μπορεί να προκαλέσει σοβαρό τραυματισμό μέσα σε ένα κλάσμα του δευτερολέπτου.

ΚΟΙΝΕΣ ΠΡΟΕΙΔΟΠΟΙΗΣΕΙΣ ΑΣΦΑΛΕΙΑΣ ΓΙΑ ΛΕΙΑΝΣΗ Η ΕΡΓΑΣΙΕΣ ΚΟΠΗΣ

- 4) Χρήση και φροντίδα ηλεκτρικών εργαλείων
- Μην ασκείτε δύναμη στο ηλεκτρικό εργαλείο. Να χρησιμοποιείτε το ηλεκτρικό εργαλείο που είναι κατάλληλο για το είδος της εργασίας που εκτελείτε.
Το κατάλληλο ηλεκτρικό εργαλείο θα εκτελέσει την εργασία καλύτερα και με μεγαλύτερη ασφάλεια με τον τρόπο που σχεδιάστηκε.
 - Μη χρησιμοποιήσετε το ηλεκτρικό εργαλείο αν ο διακόπτης λειτουργίας δεν ανοίγει και δεν κλείνει.
Ένα ηλεκτρικό εργαλείο που δεν ελέγχεται από το διακόπτη λειτουργίας είναι επικίνδυνο και πρέπει να επισκευαστεί.
 - Αποσυνδέστε το βύσμα από την πηγή ισχύος και/ή αφαιρέστε τη θήκη μπαταρίας, εάν είναι αποσώματη, από το ηλεκτρικό εργαλείο πριν προβείτε σε ρυθμίσεις, αλλαγή εξαρτημάτων ή αποθήκευση του ηλεκτρικού εργαλείου.
Αυτά τα προληπτικά μέτρα ασφαλείας μειώνουν τον κίνδυνο λανθασμένης εκκίνησης του ηλεκτρικού εργαλείου.
 - Αποθηκεύετε τα εργαλεία που δεν χρησιμοποιείτε μακριά από παιδιά και μη αφήνετε τα άτομα που δεν είναι εξοικειωμένα με το ηλεκτρικό εργαλείο ή με αυτές τις οδηγίες να χρησιμοποιούν το ηλεκτρικό εργαλείο.
Τα ηλεκτρικά εργαλεία είναι επικίνδυνα στα χέρια μη εκπαιδευμένων ατόμων.
 - Συντηρείτε τα ηλεκτρικά εργαλεία και τα εξαρτήματα. Να ελέγχετε για τυχόν λάθος ευθυγράμμιση ή μπλοκάρισμα των κινούμενων μερών, τυχόν θραύση των εξαρτημάτων και οποιαδήποτε άλλη κατάσταση που ενδέχεται να επηρεάσει τη λειτουργία του ηλεκτρικού εργαλείου. Σε περίπτωση βλάβης, το ηλεκτρικό εργαλείο πρέπει να επισκευαστεί πριν χρησιμοποιηθεί.
Πολλά ατυχήματα προκαλούνται από ηλεκτρικά εργαλεία που δεν έχουν συντηρηθεί σωστά.
 - Διατηρείτε τα εργαλεία κοπής κοφτερά και καθαρά.
Τα κατάλληλα συντηρημένα εργαλεία κοπής με κοφτερές άκρες μπλοκάρουν πιο δύσκολα και ελέγχονται πιο εύκολα.
 - Χρησιμοποιείτε το ηλεκτρικό εργαλείο, τα εξαρτήματα και τα μέρη κ.τ.λ. σύμφωνα με τις παρούσες οδηγίες, λαμβάνοντας υπόψη τις συνθήκες εργασίας και την εργασία που θα εκτελέσετε.
Η χρήση του ηλεκτρικού εργαλείου για εργασίες πέρα από εκείνες για τις οποίες προορίζεται, ενδέχεται να δημιουργήσει κινδύνους.
 - Κρατήστε τη λαβή και τις επιφάνειες λαβής στεγνές, καθαρές και απαλλαγμένες από λάδια και γράσα.
Οι ολισθηρές λαβές και οι επιφάνειες λαβής δεν επιτρέπουν τον ασφαλή χειρισμό και έλεγχο του εργαλείου σε απρόοπτες καταστάσεις.
- 5) Σέρβις
- Να δίνετε το ηλεκτρικό εργαλείο για σέρβις σε κατάλληλα εκπαιδευμένα άτομα και να χρησιμοποιείτε μόνο γνήσια ανταλλακτικά.
Με αυτόν τον τρόπο είστε αίτιοι για την ασφάλεια του ηλεκτρικού εργαλείου.

ΠΡΟΦΥΛΑΞΗ

Μακριά από τα παιδιά και τους αναπήρους.
Όταν δεν χρησιμοποιούνται, τα εργαλεία πρέπει να φυλάσσονται μακριά από τα παιδιά και τους αναπήρους.

a) Αυτό το ηλεκτρικό εργαλείο προορίζεται για εργασίες λείανσης ή κοπής. Διαβάστε όλες τις προειδοποιήσεις ασφαλείας, τις οδηγίες, τις εικόνες και τις προδιαγραφές που παρέχονται με το ηλεκτρικό εργαλείο.

Η μη τήρηση των οδηγιών μπορεί να προκαλέσει ηλεκτροπληξία, πυρκαγιά και/ή σοβαρό τραυματισμό.

b) Εργασίες όπως το τρίψιμο, το γυάλισμα με συρματόβουρτσα, ή η κοπή ωπών δεν συνιστάται να εκτελούνται με αυτό το ηλεκτρικό εργαλείο.

Εργασίες για τις οποίες το ηλεκτρικό εργαλείο δεν σχεδιάστηκε ενδέχεται να δημιουργήσουν κινδύνους και να προκαλέσουν προσωπικό τραυματισμό.

c) Μην μετατρέπετε αυτό το ηλεκτρικό εργαλείο για να λειτουργήσει με τρόπο που δεν έχει σχεδιαστεί και προδιαγραφεί ειδικά από τον κατασκευαστή του εργαλείου.

Μια τέτοια μετατροπή μπορεί να οδηγήσει σε απώλεια ελέγχου και να προκαλέσει σοβαρό τραυματισμό.

d) Μην χρησιμοποιείτε εξαρτήματα που δεν έχουν σχεδιαστεί και προδιαγραφεί ειδικά από τον κατασκευαστή του εργαλείου.

Το γεγονός ότι το εξάρτημα προσαρτάται στο ηλεκτρικό σας εργαλείο δεν διασφαλίζει την ασφαλή λειτουργία του.

e) Η ονομαστική ταχύτητα του εξαρτήματος πρέπει να ισοδυναμεί τουλάχιστον με τη μέγιστη ταχύτητα που αναφέρεται στο ηλεκτρικό εργαλείο.

Τα εξαρτήματα που έχουν μεγαλύτερη ταχύτητα από την ονομαστική τους ταχύτητα μπορεί να σπάσουν και να εκτοξευθούν μακριά.

f) Η εξωτερική διάμετρος και το πάχος του εξαρτήματος σας πρέπει να βρίσκεται εντός της ονομαστικής τιμής όγκου του ηλεκτρικού σας εργαλείου.

Δεν είναι δυνατή η επαρκής προστασία και ο έλεγχος εξαρτημάτων εάν υπάρξει λάθος υπολογισμός των μεγεθών.

g) Οι διαστάσεις της τοποθέτησης του αξεσουάρ πρέπει να ταιριάζουν με τις διαστάσεις του υλικού τοποθέτησης του ηλεκτρικού εργαλείου.

Τα εξαρτήματα που δεν ταιριάζουν με το προσάρτημα σύνδεσης του ηλεκτρικού εργαλείου δεν έχουν ισορροπία, δονούντα υπερβολικά και μπορεί να προκαλέσουν απώλεια ελέγχου.

h) Μην χρησιμοποιείτε κατεστραμμένα εξαρτήματα. Πριν από κάθε χρήση ελέγχετε το εξάρτημα, όπως τους τροχούς ακονισματος για θραύσματα και σχισμές, τη πλάκα στήριξης για ρωγμές, σχισμές και υπερβολική φθορά, τη συρματινή βούρτσα για χαλαρά ή σπασμένα σύρματα. Εάν το ηλεκτρικό εργαλείο ή το εξάρτημα πέσουν, ελέγξτε το για ζημιές ή εγκαταστήστε ένα ακέραιο εξάρτημα. Μετά τον έλεγχο και την εγκατάσταση του εξαρτήματος απομακρυνθείτε και υποδείξτε το ίδιο σε όσους βρίσκονται γύρω, από την πτέρυγα του περιστρεφόμενου εξαρτήματος και λειτουργήστε το ηλεκτρικό εργαλείο στη μέγιστη ταχύτητα χωρίς φορτίο για ένα λεπτό.

Τα κατεστραμμένα εξαρτήματα θα διαλυθούν κατά τη διάρκεια αυτής της δοκιμής.

- ι) Φοράτε προσωπικό προστατευτικό εξοπλισμό. Ανάλογα με την εργασία, φοράτε μάσκα προσώπου, προστατευτική προσώπιδα ή προστατευτικά γυαλιά. Όπου αρμόζει φοράτε μάσκα για τη σκόνη, προστατευτικά ακοής, γάντια και ποδιά που μπορούν να σας προστατεύσουν από μικρά θραύσματα που προκύπτουν από τη λείανση ή θραύσματα από το κομμάτι εργασίας. Η προστασία για τα μάτια πρέπει να μπορεί να σας προστατεύει από τα μικρά θραύσματα που εκτοξεύονται κατά τη διάρκεια διαφόρων εργασιών. Η μάσκα για τη σκόνη ή ο αναπνευστήρας πρέπει να μπορεί να φιλτράρει τα σωματίδια που δημιουργούνται κατά τη διάρκεια της εργασίας σας. Η παρατεταμένη έκθεση σε υψηλή ένταση ήχου μπορεί να επιφέρει απώλεια ακοής.
- j) Κρατήστε τους γύρω σας σε ασφαλή απόσταση από την περιοχή εργασίας. Όποιος εισέρχεται στην περιοχή εργασίας σας πρέπει να φοράει προστατευτικό εξοπλισμό. Μπορεί να εκτοξευθούν θραύσματα από το κομμάτι εργασίας ή κάποιο χαλασμένο εξάρτημα και να προκαλέσει τραυματισμό πέρα από την περιοχή εργασίας σας.
- κ) Κρατάτε το ηλεκτρικό εργαλείο μόνο από τις μονωμένες λαβές όταν εκτελείτε μια εργασία κατά την οποία το εξάρτημα κοπής μπορεί να έρθει σε επαφή με κρυφές καλωδιώσεις ή το ίδιο του το καλώδιο. Τα εξαρτήματα κοπής που συνδέουν με καλώδιο «υπό τάση» ενδέχεται να καταστήσουν τα μεταλλικά μέρη του ηλεκτρικού εργαλείου «υπό τάση» και να προκαλέσουν ηλεκτροπληξία στον χειριστή.
- l) Τοποθετείτε το καλώδιο χωρίς περιστρεφόμενο εξάρτημα. Εάν χάσετε τον έλεγχο το καλώδιο μπορεί να κοπεί ή να σκιστεί και το χέρι ή βραχιόνιάς σας να βρεθεί μέσα στο περιστρεφόμενο εξάρτημα.
- m) Ποτέ μην αφήνετε το ηλεκτρικό εργαλείο κάτω πριν σταματήσει τελειώς η λειτουργία του εξαρτήματος. Το περιστρεφόμενο εξάρτημα μπορεί να πιάσει την επιφάνεια και να χάσετε τον έλεγχο του ηλεκτρικού εργαλείου.
- n) Δεν πρέπει να λειτουργεί το ηλεκτρικό εργαλείο ενώ το μεταφέρετε. Μια τυχαία επαφή με το περιστρεφόμενο εξάρτημα θα μπορούσε να πιάσει τα ρούχα σας τραβώντας το εξάρτημα προς το σώμα σας.
- ο) Καθαρίζετε τακτικά τις οπές αερισμού του ηλεκτρικού εργαλείου. Ο ανεμιστήρας του κινητήρα απορροφάει τη σκόνη μέσα στο περιβλήμα και η υπερβολική συγκέντρωση ρινισμάτων μπορεί να προκαλέσει ηλεκτρικούς κινδύνους.
- p) Μην χρησιμοποιείτε το ηλεκτρικό εργαλείο κοντά σε εύφλεκτα υλικά. Οι σπινθήρες μπορούν να αναφλέξουν αυτά τα υλικά.
- q) Μην χρησιμοποιείτε εξαρτήματα που χρειάζονται ψυκτικό υγρό. Η χρήση νερού ή άλλων ψυκτικών υγρών μπορεί να προκαλέσει θανατηφόρα ηλεκτροπληξία.

ΟΠΙΣΘΙΑ ΚΙΝΗΣΗ ΚΑΙ ΣΧΕΤΙΚΕΣ ΠΡΟΕΙΔΟΠΟΙΗΣΕΙΣ

Οπίσθια κίνηση ονομάζεται η ξαφνική αντίδραση σε ένα περιστρεφόμενο τροχό, μια πλάκα στήριξης, βούρτσα ή κάποιο άλλο εξάρτημα που έχει πιαστεί ή σκαλώσει. Το πιάσιμο ή το σκάλωμα προκαλούν απότομο σταμάτημα του περιστρεφόμενου εξαρτήματος το οποίο με την σειρά του προκαλεί την ώθηση του ανεξέλεγκτου ηλεκτρικού εργαλείου προς μια κατεύθυνση αντίθετη με την περιστροφή του εξαρτήματος στο σημείο της εμπλοκής. Για παράδειγμα εάν ένας τροχός λείανσης πιαστεί ή σκαλώσει στο τεμάχιο εργασίας, το άκρο του τροχού που εισέρχεται στο σημείο που πιάστηκε μπορεί να σκάψει την επιφάνεια του υλικού προκαλώντας την ανεξέλεγκτη αναρρίχηση ή το λάκτισμα του τροχού. Ο τροχός μπορεί είτε να αναπηδήσει προς τον χειριστή ή προς την αντίθετη κατεύθυνση από αυτόν ανάλογα με τη κατεύθυνση της κίνησης του τροχού στο σημείο που πιάστηκε. Οι τροχοί λείανσης μπορούν επίσης να σπάσουν υπό αυτές τις συνθήκες. Το λάκτισμα είναι αποτέλεσμα της εσφαλμένης χρήσης του ηλεκτρικού εργαλείου και η εσφαλμένων λειτουργικών διαδικασιών ή συνθηκών και μπορεί να αποφευχθεί με τη λήψη των απαραίτητων μέτρων όπως περιγράφεται στη συνέχεια.

- a) Κρατάτε σταθερά και με τα δύο χέρια το ηλεκτρικό εργαλείο και τοποθετήστε το σώμα και το χέρι σας έτσι, ώστε να μπορείτε να αντισταθείτε σε δυνάμεις ανάκρουσης. Πάντα να χρησιμοποιείτε μια βοηθητική λαβή, εάν αυτή παρέχεται για μέγιστο έλεγχο του λακτίσματος ή αντίδραση ροπής κατά την εκκίνηση. Ο χειριστής μπορεί να ελέγχει τις αντιδράσεις ροπής ή τις δυνάμεις ανάκρουσης εάν έχουν ληφθεί τα απαραίτητα μέτρα προφύλαξης.
- b) Ποτέ μην έχετε το χέρι σας κοντά στο περιστρεφόμενο εξάρτημα. Το εξάρτημα ενδέχεται να λακτίσει πάνω από το χέρι σας.
- c) Μην τοποθετείτε το σώμα σας στην περιοχή που θα κινηθεί το ηλεκτρικό εργαλείο σε περίπτωση που λακτίσει. Το λάκτισμα θα τινάξει το εργαλείο προς την αντίθετη κατεύθυνση από την κίνηση του τροχού την στιγμή που θα πιαστεί.
- d) Να είστε ιδιαίτερα προσεκτικοί όταν εργάζεστε σε γωνίες, αιχμηρές άκρες κ.λπ. Αποφύγετε την αναπήδηση και το σκάλωμα του εξαρτήματος. Οι γωνίες, οι αιχμηρές άκρες ή η αναπήδηση έχουν την τάση να σκαλώνουν το περιστρεφόμενο εξάρτημα και να προκαλούν απώλεια του ελέγχου ή λάκτισμα.
- e) Μην προσαρτάτε μια αλυσίδα πριονιού, μια λεπίδα ξυλογλυπτικής, έναν τμηματικό διαμαντένιο τροχό με διάκενο περιφέρειας μεγαλύτερο από 10 mm ή οδοντωτή λεπίδα πριονιού. Αυτές οι λάμες δημιουργούν συχνά λακτίσματα και προκαλούν απώλεια ελέγχου.

ΕΙΔΙΚΕΣ ΠΡΟΕΙΔΟΠΟΙΗΣΕΙΣ ΑΣΦΑΛΕΙΑΣ ΓΙΑ ΕΡΓΑΣΙΕΣ ΛΕΙΑΝΣΗΣ Η ΚΟΠΗΣ

- a) Χρησιμοποιείτε μόνο τύπους τροχών που προδιαγράφονται για το δικό σας ηλεκτρικό εργαλείο και το ειδικό προστατευτικό που είναι σχεδιασμένο ειδικά για τον επιλεγμένο τροχό.
Οι τροχοί για τους οποίους δεν σχεδιάστηκε το ηλεκτρικό εργαλείο δεν μπορούν να ελεγχθούν επαρκώς και δεν είναι ασφαλείς.
- b) Η επιφάνεια λείανσης των πεπεσμένων τροχών λείανσης πρέπει να τοποθετείται κάτω από το επίπεδο του χείλους του προστατευτικού.
Ένας εσφαλμένα τοποθετημένος τροχός που εξέρχεται από το επίπεδο του χείλους του προστατευτικού δεν μπορεί να προστατευθεί επαρκώς.
- c) Το προστατευτικό πρέπει να είναι σωστά τοποθετημένο στο ηλεκτρικό εργαλείο και να τοποθετείται για μέγιστη ασφάλεια έτσι ώστε να εκτίθεται όσο το δυνατόν μικρότερο μέρος του τροχού στον χειριστή.
Το προστατευτικό βοηθά στην προστασία του χειριστή από θραύσματα σπασμένου τροχού, τυχαία επαφή με τον τροχό και σπίθες που μπορεί να προκαλέσουν ανάφλεξη των ρούχων.
- d) Οι τροχοί πρέπει να χρησιμοποιούνται μόνο για τις προδιαγεγραμμένες εφαρμογές. Για παράδειγμα: μην ακονίζετε με το πλάι του τροχού κοπή.
Οι τροχοί κοπής σχεδιάστηκαν για περιμετρική λείανση. Οι πλευρικές δυνάμεις που ασκούνται σε αυτούς τους τροχούς μπορεί να προκαλέσουν τη θραύση τους.
- e) Χρησιμοποιείτε πάντα άφθαρτες φλάντζες τροχών που έχουν το σωστό μέγεθος και σχήμα για τον επιλεγμένο τροχό.
Οι κατάλληλες φλάντζες υποστηρίζουν τον τροχό και ελαττώνουν την πιθανότητα θραύσης. Οι φλάντζες για τροχούς κοπής μπορεί να διαφέρουν από τις φλάντζες για τροχούς λείανσης.
- f) Μην χρησιμοποιείτε φθαρμένους τροχούς από μεγαλύτερα ηλεκτρικά εργαλεία.
Ένας τροχός που είναι σχεδιασμένος για μεγαλύτερο ηλεκτρικό εργαλείο είναι ακατάλληλος για τη μεγαλύτερη ταχύτητα ενός μικρότερου εργαλείου και μπορεί να σπάσει.
- g) Όταν χρησιμοποιείτε τροχούς διπλής χρήσης, χρησιμοποιείτε πάντα το σωστό προστατευτικό για την εφαρμογή που εκτελείται.
Η μη χρήση του σωστού προστατευτικού μπορεί να μην παρέχει το επιθυμητό επίπεδο προστασίας, γεγονός που μπορεί να οδηγήσει σε σοβαρό τραυματισμό.

ΠΡΟΣΘΕΤΕΣ ΕΙΔΙΚΕΣ ΠΡΟΕΙΔΟΠΟΙΗΣΕΙΣ ΑΣΦΑΛΕΙΑΣ ΓΙΑ ΕΡΓΑΣΙΕΣ ΛΕΙΑΝΣΗΣ Η ΚΟΠΗΣ

- a) Μην μπλοκάρετε τον τροχό κοπής και μην ασκείτε υπερβολική πίεση. Μην επιχειρήσετε να κόψετε σε υπερβολικό βάθος.
Η άσκηση υπερβολικής πίεσης στον τροχό αυξάνει το φορτίο και την τάση στρέβλωσης και δέμευσης του τροχού στην τομή και την πιθανότητα λακτίσματος ή θραύσης του τροχού.

- b) Μην τοποθετείτε το σώμα σας σε ευθεία με τον περιστρεφόμενο τροχό ή πίσω από αυτόν.
Όταν κατά τη λειτουργία του ο τροχός απομακρύνεται από το σώμα σας, το πιθανό λάκτισμα μπορεί να τινάξει τον περιστρεφόμενο τροχό και να ωθήσει με δύναμη το ηλεκτρικό εργαλείο προς το μέρος σας.
- c) Όταν ο τροχός πιάνεται ή όταν διακόπτετε μια κοπή για οποιοδήποτε λόγο, απενεργοποιήστε το ηλεκτρικό εργαλείο και κρατήστε το ακίνητο έως ότου ακινητοποιηθεί τελείως ο τροχός. Μην επιχειρήσετε ποτέ να απομακρύνετε τον τροχό κοπής από την τομή ενώ κινείται γιατί μπορεί να προκύψει λάκτισμα.
Ερευνήστε και λάβετε διορθωτικά μέτρα για να εξαλείψετε την αιτία εμπλοκής του τροχού.
- d) Μην προσπαθήσετε να συνεχίσετε την τομή στο υλικό που επεξεργάζεστε. Αφήστε τον τροχό να φτάσει στην τελική του ταχύτητα και ξαναδοκιμάστε προσεκτικά στην τομή.
Ο τροχός μπορεί να κολλήσει, να μετατοπιστεί ή να λακτίσει εάν θέσετε το εργαλείο σε λειτουργία όταν βρισκείται μέσα στο υλικό που επεξεργάζεστε.
- e) Στηρίξτε τις επιφάνειες ή οποιοδήποτε υπερμεγέθους υλικό για την ελαχιστοποίηση του κινδύνου εμπλοκής του τροχού και λακτίσματος.
Τα μεγάλα υλικά τείνουν να χαλαρώνουν υπό το βάρος τους. Πρέπει να τοποθετούνται στηρίγματα κοντά στη γραμμή κοπής και κοντά στην άκρη του υλικού και στις δύο πλευρές του τροχού.
- f) Να είστε ιδιαίτερα προσεκτικοί όταν πραγματοποιείτε ένα “κόψιμο σε σχήμα τσέπης” σε ήδη υπάρχοντες τούιους ή άλλα τυφλά σημεία. Ο προεξέχων τροχός μπορεί να κόψει σωλήνες αερίου ή νερού, ηλεκτρικά καλώδια ή αντικείμενα που μπορούν να προκαλέσουν λάκτισμα.
- g) Μην επιχειρήσετε να κάνετε καμπύλη κοπή.
Η άσκηση υπερβολικής πίεσης στον τροχό αυξάνει το φορτίο και την τάση παραμόρφωσης και πιασματος του τροχού στην τομή και την πιθανότητα λακτίσματος ή θραύσης του τροχού, το οποίο μπορεί να οδηγήσει σε σοβαρό τραυματισμό.

ΓΕΝΙΚΕΣ ΟΔΗΓΙΕΣ ΑΣΦΑΛΕΙΑΣ ΓΙΑ ΤΡΟΧΟΥΣ

- Προσαρμόστε σταθερά την πλευρική λαβή, κρατήστε το περίβλημα και την πλευρική λαβή και με τα δύο χέρια και στηρίξτε το σώμα του εργαλείου με ασφάλεια. (Εικ. 2)
- Ελέγξτε εάν η ένδειξη ταχύτητας του τροχού είναι ίση ή μεγαλύτερη από την ένδειξη ταχύτητας του μηχανήματος λείανσης.
- Βεβαιωθείτε ότι οι διαστάσεις του τροχού είναι συμβατές με μηχανήμα λείανσης.
- Ελέγξτε τον τροχό λείανσης πριν από την χρήση, μην χρησιμοποιείτε σπασμένα, ραγισμένα ή άλλα ελαττωματικά προϊόντα.
- Βεβαιωθείτε ότι τοποθετημένοι τροχοί και οι σιμάνσεις συμμορφώνονται με τις οδηγίες του κατασκευαστή.
- Βεβαιωθείτε ότι τα στυπόχαρτα χρησιμοποιούνται όταν παρέχονται με το συγκολλημένο προϊόν λείανσης και όταν χρειάζεται.
- Βεβαιωθείτε ότι το προϊόν λείανσης τοποθετείται σωστά και με ασφάλεια πριν τη χρήση και λειτουργείστε το εργαλείο για 30 δευτερόλεπτα χωρίς φορτίο και σε μια ασφαλή θέση. Σταματήστε αμέσως εάν υπάρχει υπερβολική δόνηση ή παρατηρήσετε άλλες δυσλειτουργίες. Σε αυτή την περίπτωση ελέγξτε το μηχανήμα για να προσδιορίσετε την αιτία.

- Εάν το εργαλείο είναι εφοδιασμένο με κάποιο προστατευτικό, ποτέ μην χρησιμοποιείτε το εργαλείο χωρίς αυτό το προστατευτικό.
- Μην χρησιμοποιείτε πρόσθετες ροδέλες μείωσης ή προσαρμογείς για να προσαρμόσετε τροχούς λείανσης μεγάλης οπής.
- Για εργαλεία που είναι κατασκευασμένα να δέχονται τροχούς με οπή, βεβαιωθείτε ότι η οπή του τροχού είναι αρκετά μεγάλη για να δεχτεί το μέγεθος του άξονα.
- Μην χρησιμοποιείτε τροχό κοπής για πλευρικό τρόχισμα.
- Βεβαιωθείτε ότι οι σπινθήρες που προκύπτουν κατά την χρήση δεν δημιουργούν κινδύνους, π.χ. δεν χτυπούν ανθρώπους ή πυροδοτούν εύφλεκτες ουσίες.
- Βεβαιωθείτε ότι τα ανοίγματα αερισμού είναι ελεύθερα όταν εργάζεστε σε συνθήκες όπου υπάρχει σκόνη. Εάν χρειαστεί να αφαιρέσετε την σκόνη πρώτα αποσυνδέετε το εργαλείο από το ρεύμα (μη χρησιμοποιείτε μεταλλικά αντικείμενα) και μην προξενείτε ζημιά στα εσωτερικά μέρη.
- Φοράτε προστατευτικά ματιών και ακοής. Άλλοι προστατευτικοί εξοπλισμοί όπως μάσκα σκόνης, γάντια, κράνος και ποδιά θα πρέπει να χρησιμοποιούνται.
- Προσθέστε τον τροχό που συνεχίζει να περιστρέφεται μετά το σβήσιμο του εργαλείου.
- Όταν χρησιμοποιείτε τροχούς διπλής χρήσης (συνδυασμένοι τροχοί λείανσης και κοπής), χρησιμοποιείτε μόνο το προστατευτικό τροχού τύπου Α. (Βλέπε σελίδα 176)
- Όταν χρησιμοποιείτε προστατευτικό τροχού τύπου Α για πλευρική λείανση, το προστατευτικό μπορεί να παρεμβληθεί στο τεμάχιο εργασίας προκαλώντας ανεπαρκή έλεγχο.
- Όταν χρησιμοποιείται προστατευτικός τροχός τύπου Β για εργασίες κοπής με συγκολλημένους τροχούς κοπής, υπάρχει αυξημένος κίνδυνος έκθεσης σε εκπνεόμενους σπινθήρες και σωματίδια, καθώς και έκθεσης σε θραύσματα του τροχού σε περίπτωση σπασίματος του τροχού.
- Κατά τη χρήση προστατευτικού τροχού τύπου Α, Β για εργασίες κοπής ή πλευρικής λείανσης σε σκυρόδεμα ή τοιχοποιία, υπάρχει αυξημένος κίνδυνος έκθεσης στη σκόνη και απώλειας του ελέγχου με αποτέλεσμα την ανάκρουση.
- Μην χρησιμοποιείτε διαμαντόδισκους κοπής με εγκοπές τμήματος πάνω από 10 mm. Επιτρέπονται μόνο αρνητικές γωνίες κοπής τμήματος.
- Το τεμάχιο επεξεργασίας πρέπει να ακουμπά σταθερά και να είναι ασφαλισμένο, π.χ. με τη βοήθεια σφιγκτήρων. Τα μεγάλα τεμάχια επεξεργασίας πρέπει να υποστηρίζονται επαρκώς.
- Προσέξτε τα στοιχεία του κατασκευαστή του εργαλείου ή του πρόσθετου εξοπλισμού. Προστατεύετε τους δίσκους από γράσο και χτύπημα.
- Τα εξαρτήματα πρέπει να φυλάγονται και να χρησιμοποιούνται προσεκτικά, σύμφωνα με τις υποδείξεις του κατασκευαστή.

⚠️ ΠΡΟΕΙΔΟΠΟΙΗΣΗ

- Όταν χρησιμοποιείτε τροχό κοπής, βεβαιωθείτε ότι έχετε τοποθετήσει προστατευτικό τροχού τύπου Α.
- Όταν χρησιμοποιείτε τροχό λείανσης, βεβαιωθείτε ότι έχετε τοποθετήσει προστατευτικό τροχού τύπου Β.
- Για λόγους ασφαλείας, χρησιμοποιείτε μόνο το προστατευτικό τροχών που παρέχεται για το αντίστοιχο εξάρτημα. Η χρήση λανθασμένου προστατευτικού τροχού μπορεί να οδηγήσει σε απώλεια ελέγχου και σοβαρούς τραυματισμούς. Βλέπε επίσης σελίδα 176.

ΠΡΟΣΘΕΤΕΣ ΠΡΟΕΙΔΟΠΟΙΗΣΕΙΣ ΑΣΦΑΛΕΙΑΣ

1. Βεβαιωθείτε ότι η πηγή τροφοδοσίας που θα χρησιμοποιηθεί συμμορφώνεται με τις προϋποθέσεις ισχύος που προβλέπονται στην ετικέτα του προϊόντος.
2. Βεβαιωθείτε ο διακόπτης βρίσκεται στην θέση OFF. Εάν το φως είναι συνδεδεμένο σε μια υποδοχή όσο ο διακόπτης τροφοδοσίας βρίσκεται στην θέση ON, το ηλεκτρικό εργαλείο θα ξεκινήσει να λειτουργεί άμεσα, γεγονός που μπορεί να προκαλέσει κάποιο σοβαρό ατύχημα.
3. Όταν ο χώρος εργασίας είναι μακριά από κάποια πηγή τροφοδοσίας, χρησιμοποιείτε ένα καλώδιο επέκτασης επαρκούς πάχους και ονομαστικής ισχύος. Το καλώδιο επέκτασης θα πρέπει να διατηρηθεί στο επιθυμητό μήκος που να εξυπηρετεί τον σκοπό σας.
4. Βεβαιωθείτε ότι ο τροχός χαμηλού κέντρου που θα χρησιμοποιηθεί είναι ο σωστός τύπος και δεν διαθέτει ρωγμές ή ελαττώματα στην επιφάνεια του. Επίσης βεβαιωθείτε ότι ο τροχός χαμηλού κέντρου έχει τοποθετηθεί σωστά και το παξιμάδι του τροχού έχει σφίχτεί με ασφάλεια.
5. Βεβαιωθείτε ότι το πλήκτρο πίεσης έχει αποδεσμευτεί πιέζοντας το πλήκτρο πίεσης δύο ή τρεις φορές πριν από την ενεργοποίηση του ηλεκτρικού εργαλείου.
6. Για να παρατείνετε την ζωή του μηχανήματος και διασφαλίσετε ένα φινιρίσμα πρώτης τάξης είναι σημαντικό το μηχάνημα να μην φορτωθεί υπερβολικά με την εφαρμογή υπερβολικής πίεσης. Στις περισσότερες εφαρμογές το βάρος του μηχανήματος από μόνο του είναι αρκετό για ένα αποτελεσματικό τρόχισμα. Η άσκηση υπερβολικής πίεσης θα έχει ως αποτέλεσμα στην μείωση της ταχύτητας περιστροφής, φινιρίσμα της κατώτερης επιφάνειας και υπερφόρτωση που θα μπορούσε να μειώσει την διάρκεια ζωής του μηχανήματος.
7. Ο τροχός συνεχίζει να περιστρέφεται μετά την απενεργοποίηση του εργαλείου. Μετά την απενεργοποίηση του μηχανήματος, μην το αφήσετε κάτω εάν ο τροχός χαμηλού κέντρου δεν έχει σταματήσει εντελώς. Εκτός από την αποφυγή σοβαρών ατυχημάτων, αυτή η προειδοποίηση θα μειώσει την ποσότητα σκόνης και ριζισμάτων που απορροφώνται στο μηχάνημα.
8. Όταν το μηχάνημα δεν χρησιμοποιείται, η πηγή τροφοδοσίας θα πρέπει να αποσυνδέεται.
9. Βεβαιωθείτε ότι έχετε απενεργοποιήσει και αποσυνδέσει το βύσμα προσάρτησης από την υποδοχή προκειμένου να αποφύγετε κάποιο σοβαρό τραυματισμό πριν την συναρμολόγηση και αποσυναρμολόγηση του τροχού χαμηλού κέντρου.
10. Όταν χρησιμοποιείτε το εργαλείο σε οποιαδήποτε λειτουργία εκτός από την πλήρη ταχύτητα (Κυκλική κλίμακα στο 6), ο κινητήρας δεν μπορεί να ψυχθεί επαρκώς εξαιτίας του μειωμένου αριθμού στροφών. Αυτό μπορεί να έχει σαν αποτέλεσμα το κάψιμο και την καταστροφή του κινητήρα πριν την έναρξη της λειτουργίας του μηχανισμού προστασίας υπερφόρτωσης. Σιγουρευτείτε ότι χρησιμοποιείτε το εργαλείο εφαρμόζοντας μικρή πίεση στην επιφάνεια του υλικού όταν το χρησιμοποιείτε σε οποιαδήποτε λειτουργία εκτός της πλήρους ταχύτητας (Κυκλική κλίμακα στο 6).
11. Προσοχή όταν χρησιμοποιείται κοντά σε εξοπλισμό συγκόλλησης
Όταν χρησιμοποιείτε τον τροχό σε άμεση γειτνίαση με εξοπλισμό συγκόλλησης, η ταχύτητα περιστροφής μπορεί να γίνει ασταθής. Μη χρησιμοποιείται τον τροχό κοντά σε εξοπλισμό συγκόλλησης.

12. RCD

Συνίσταται κάθε φορά η χρήση της διάταξης προστασίας ρεύματος διαρροής με ονομαστικό παραμένον ρεύμα 30 mA ή λιγότερο.

13. Μην το θέσετε σε λειτουργία από μια πηγή συνεχούς ρεύματος, πολλαπλασιαστή ή οποιοδήποτε άλλο είδος μετασχηματιστή. Εάν το κάνετε αυτό, ενδέχεται όχι μόνο να προκληθεί βλάβη στο τριβείο, αλλά ενδέχεται να οδηγήσει σε ατυχήματα.

14. Ορισμένες κινητές γεννήτριες ενδέχεται να μην είναι χρησιμοποιήσιμες με το μηχάνημα.













ΟΝΟΜΑΣΙΕΣ ΕΞΑΡΤΗΜΑΤΩΝ (Εικ. 1–Εικ. 13, Σελίδα 176)

①	Μοτέρ	⑩	Χτύπημα του προστατευτικού τροχού
②	Ενδεικτική Πινακίδα	⑪	Κοπή του σώματος
③	Κουμπί πίεσης	⑫	Οπή του προστατευτικού τροχού
④	Πλευρική λαβή	⑬	Χτύπημα του μοχλού
⑤	Κάλυμμα γραναζιού	⑭	Ροδέλα τροχού
⑥	Κεντρικός τροχός με χαμηλό κέντρο (πωλείται ξεχωριστά)	⑮	Παξιμάδι τροχού
⑦	Προφυλακτήρας τροχού	⑯	Κλειδί
⑧	Διακόπτης	⑰	Τροχός κοπής (πωλείται ξεχωριστά)
⑨	Περιβλήμα	⑱	Διαμαντένιος τροχός (πωλείται ξεχωριστά)
⑩	Πίσω κάλυμμα	⑲	Πλέγμα
⑪	Φίλτρο	⑳	Μαλακή βούρτσα
⑫	Επιλογέας	㉑	Τροχός με διαμαντένιο κύπελλο (πωλείται ξεχωριστά)
⑬	Κλιπ προστασίας (τοποθετείται στο προστατευτικό του τροχού όταν είναι συσκευασμένο)	㉒	Προσαρμογέας συλλογής σκόνης (Για τροχό με διαμαντένιο κύπελλο) (πωλείται ξεχωριστά)
⑭	Καρτέλες του κλιπ προστασίας (2 θέσεις)	㉓	Προσαρμογέας συλλογής σκόνης (Για διαμαντένιο τροχό) (πωλείται ξεχωριστά)
⑮	Μοχλός		

ΣΥΜΒΟΛΑ

ΠΡΟΕΙΔΟΠΟΙΗΣΗ

Τα παρακάτω δείχνουν τα σύμβολα που χρησιμοποιούνται στο μηχάνημα. Βεβαιωθείτε ότι κατανοείτε τη σημασία τους πριν τη χρήση.

	G13VE2: Γωνιακός τροχός λειάνσεως/κοπής
	Για τον περιορισμό του κινδύνου τραυματισμού, ο χρήστης πρέπει να διαβάσει το εγχειρίδιο οδηγιών χρήσης.
	Φοράτε πάντα εξοπλισμό για την προστασία των ματιών.
	Χειρίζεστε πάντα το ηλεκτρικό εργαλείο με δύο χέρια
	Όχι για εργασίες κοπής Όταν χρησιμοποιείτε τροχό κοπής, βεβαιωθείτε ότι έχετε τοποθετήσει το προστατευτικό τροχού τύπου A. Όταν χρησιμοποιείται προστατευτικός τροχός τύπου B για εργασίες κοπής με συγκολλημένους τροχούς κοπής, υπάρχει αυξημένος κίνδυνος έκθεσης σε εκπεμπόμενους σπινθήρες και σωματίδια, καθώς και έκθεσης σε θραύσματα του τροχού σε περίπτωση σπασίματος του τροχού.
	Μόνο για τις χώρες της ΕΕ Μην πετάτε τα ηλεκτρικά εργαλεία στον κάδο οικιακών απορριμμάτων! Σύμφωνα με την Ευρωπαϊκή Οδηγία 2012/19/ΕΕ περί ηλεκτρικών και ηλεκτρονικών συσκευών και την εφαρμογή της στην εθνική νομοθεσία, τα ηλεκτρικά εργαλεία που έχουν φτάσει στο τέλος της ζωής τους πρέπει να συλλέγονται ξεχωριστά και να επιστρέφονται για ανακύκλωση με τρόπο φιλικό προς το περιβάλλον.
V	Ονομαστική τάση
~	Εναλλασσόμενο ρεύμα
η	Ονομαστική ταχύτητα
min-1	Αριθμός στροφών ή παλινδρομήσεων ανά λεπτό
	Ενεργοποίηση
	Απενεργοποίηση
	Κλειδώμα
	Ξεκλειδώμα
	Αποσυνδέστε το βασικό φικ από την ηλεκτρική έξοδο
	Προειδοποίηση
	Εργαλείο Κλάσης II

ΒΑΣΙΚΑ ΕΞΑΡΤΗΜΑΤΑ

Εκτός από την κύρια μονάδα (1 μονάδα), η συσκευασία περιέχει τα εξαρτήματα που αναφέρονται κατωτέρω.

- Προστατευτικό τροχών.....1
- Κλιπ προστασίας1
- Πλευρική λαβή.....1
- Κλειδί.....1

Τα βασικά εξαρτήματα υπόκεινται σε αλλαγή χωρίς προειδοποίηση.

ΕΦΑΡΜΟΓΕΣ

- Αφαίρεση του χυτού πετρώγιου και του φινιρίσματος διαφόρων τύπων υλικών χάλυβα, μπρούτζου και αλουμινίου και των χυτών στοιχείων.
- Τρόχιμα συγκολλημένων τμημάτων ή τμημάτων που κόπηκαν μέσω ενός φλογόκοπτη.
- Λείανση συνθετικών ρητινών, σχιστόλιθου, τούβλου, μάρμαρου, κλπ.
- Κόψιμο συνθετικού τσιμέντου, πέτρας, τούβλου, μάρμαρου και παρόμοιων υλικών.

ΤΕΧΝΙΚΑ ΧΑΡΑΚΤΗΡΙΣΤΙΚΑ

Μοντέλο	G13VE2	
Τάση	230 V ~	
Ισχύς Εισόδου	1320 W	
Ονομαστική ταχύτητα	2500–8500 min ⁻¹	
Τροχός	Εωτερική διάμετρο	125 mm
	Διαμ. τρύπας	22,23 mm
	Πάχος	6 mm
Περιφερειακή ταχύτητα	80 m/s	
Βάρος*1	2,4 kg	

*1 Βάρος: Σύμφωνα με τη Διαδικασία-EPTA 01/2014 (Συμπεριλαμβανομένου του προστατευτικού τροχού, της ροδέλας τροχού, του παξιμαδιού τροχού και της λαβής, χωρίς καλώδιο)

Ηλεκτρονικός έλεγχος

- Ομαλή εκκίνηση
Μειώνει την ανάκρουση έναντι του χειριστή διαχειρίζοντας τον αριθμό περιστροφών κατά την εκκίνηση.
- Προστασία επανεκκίνησης/μηδενικήςτάσης
Το χαρακτηριστικό της προστασίας επανεκκίνησης/μηδενικήςτάσης απαιτεί την επανεκκίνηση του εργαλείου μετά την προσωρινή διακοπή παροχής κατά τη λειτουργία.
- Σταθερή ταχύτητα
- Προστασία υπερφόρτωσης
Αυτό το χαρακτηριστικό προστασίας αποκόπτει την ηλεκτρική τροφοδοσία στο μοτέρ σε περίπτωση υπερφόρτωσης του μοτέρ ή σημαντικής μείωσης της ταχύτητας περιστροφής κατά τη διάρκεια της λειτουργίας.
Όταν το χαρακτηριστικό προστασίας υπερφόρτωσης έχει ενεργοποιηθεί, το μοτέρ ενδέχεται να σταματήσει. Στην περίπτωση αυτή απελευθερώστε τον διακόπτη του εργαλείου και περιορίστε τις αιτίες της υπερφόρτωσης.
Έπειτα από αυτό μπορείτε να το χρησιμοποιήσετε πάλι.

- Λειτουργία ελέγχου αποκατάστασης περιστροφής
Όταν ο κινητήρας σταματήσει λόγω υπερφόρτωσης, εάν η αιτία εξαλειφθεί, ο κινητήρας συνεχίζει αυτόματα τη λειτουργία του.
Κατά τη διάρκεια της λείανσης, εάν ο κινητήρας σταματήσει λόγω υπερβολικής πίεσης με το μύλο, ανασκώστε απαλά το σώμα του εργαλείου για να ξεκινήσει και πάλι η περιστροφή.
Όταν ο κινητήρας είναι σταματημένος για ορισμένο χρονικό διάστημα, δεν επανέρχεται, για την προστασία της μονάδας και για λόγους ασφαλείας.
Απενεργοποιήστε το μία φορά και ενεργοποιήστε το ξανά για να το εκκινήσετε.

- Προστασία υπερθέρμανσης
Αυτό το χαρακτηριστικό προστασίας αποκόπτει την ηλεκτρική τροφοδοσία στο μοτέρ και σταματά το ηλεκτρικό εργαλείο σε περίπτωση υπερθέρμανσης του μοτέρ κατά τη διάρκεια της λειτουργίας.
Όταν το χαρακτηριστικό προστασίας υπερθέρμανσης έχει ενεργοποιηθεί, το μοτέρ ενδέχεται να σταματήσει. Στην περίπτωση αυτή απελευθερώστε τον διακόπτη του εργαλείου και αφήστε το να κρυώσει για λίγα λεπτά.
Έπειτα από αυτό μπορείτε να το χρησιμοποιήσετε πάλι.

ΣΗΜΕΙΩΣΗ

- Για την αποφυγή πτώσης της μύτης του εργαλείου, το φρένο δεν εφαρμόζεται όταν ο διακόπτης απελευθερώνεται αμέσως μετά την εκκίνηση.
- Εξαιτίας του συνεχιζόμενου προγράμματος έρευνας και ανάπτυξης της HiKOKI, τα τεχνικά χαρακτηριστικά που αναφέρονται εδώ μπορούν να αλλάξουν χωρίς προηγούμενη ειδοποίηση.

ΣΤΕΡΕΩΣΗ ΚΑΙ ΛΕΙΤΟΥΡΓΙΑ

Ενέργεια	Εικόνα	Σελίδα
Τοποθέτηση και αφαίρεση του κλιπ προστασίας*1	3	2
Τοποθέτηση και προσαρμογή του προστατευτικού*2	4	2
Τοποθέτηση της πλευρικής λαβής	5	3
Συναρμολόγηση τροχού χαμηλού κέντρου*3*4	6	3
Συναρμολόγηση τροχού κοπής και διαμαντένιου τροχού*3*4	7	3
Λειτουργία διακόπτη*5	8	3
Γωνία λείανσης και μέθοδος λείανσης*6	9	3
Προσαρμογή του αριθμού στροφών*7	10	4
Εργασία κοπής*8	11	4
Επιλογή εξαρτημάτων	—	177

*1 Τοποθέτηση και αφαίρεση του κλιπ προστασίας
Τραβήξτε τις γλωττίδες ενώ αφαιρείτε το κλιπ προστασίας.

Κατά την τοποθέτηση του κλιπ προστασίας, βεβαιωθείτε ότι οι γλωττίδες του (2 θέσεις) είναι γαντζωμένες στη στεφάνη του προστατευτικού τροχού.

*2 Τοποθέτηση και προσαρμογή του προστατευτικού τροχού
Το προστατευτικό του τροχού μπορεί να ρυθμιστεί στη βέλτιστη γωνία για την εργασία.
Στερεώστε το προστατευτικό τροχού στη θέση του, όπου η τρύπα του είναι ευθυγραμμισμένη με το εξόγκωμα του μοχλού πριν από τη χρήση.

ΣΥΝΤΗΡΗΣΗ ΚΑΙ ΕΛΕΓΧΟΣ

ΠΡΟΕΙΔΟΠΟΙΗΣΗ

- Φροντίστε να απενεργοποιήσετε την τροφοδοσία και να αποσυνδέσετε το βύσμα από την πρίζα κατά τη διάρκεια της συντήρησης και της επιθεώρησης.
- Η χρήση ραγισμένων, παραμορφωμένων ή κατεστραμμένων τροχών μπορεί να οδηγήσει σε θραύση του τροχού και συνακόλουθο σοβαρό τραυματισμό.

1. **Έλεγχος του τροχού χαμηλού κέντρου**
Βεβαιωθείτε ότι ο τροχός χαμηλού κέντρου δεν διαθέτει ρωγμές και ελαττώματα στις επιφάνειες.

2. **Έλεγχος των βιδών στερέωσης**
Να ελέγχετε τακτικά όλες τις βίδες στερέωσης και να βεβαιωθείτε ότι έχουν σφίξει καλά. Σε περίπτωση που κάποια βίδα είναι χαλαρή, σφίξτε την άμεσα. Διαφορετικά μπορεί να προκύψουν σοβαρός κίνδυνος.

3. **Αντικατάσταση του καλωδίου τροφοδοσίας**
Εάν είναι απαραίτητη η αντικατάσταση του καλωδίου τροφοδοσίας, αυτή θα πρέπει να πραγματοποιηθεί από ένα Εξουσιοδοτημένο Κέντρο Εξυπηρέτησης της HiKOKI έτσι ώστε να μην θέσετε σε κίνδυνο τη σωματική σας ασφάλεια.

4. Καθαρισμός και επιθεώρηση φίλτρων ΠΡΟΕΙΔΟΠΟΙΗΣΗ

Φοράτε προστατευτικά γυαλιά και μάσκα σκόνης κατά τον καθαρισμό του φίλτρου με πιστόλι αέρα. Η μη τήρηση αυτής της προειδοποίησης μπορεί να έχει ως αποτέλεσμα την εισπνοή ή την έκθεση των ματιών σε ακαθαρσίες ή σκόνη.

Μετά τη χρήση, αφαιρέστε τυχόν υπολείμματα ή σκόνη που έχουν προσκολληθεί στο φίλτρο χρησιμοποιώντας μια μαλακή βούρτσά. (Εικ. 12) Ελέγξτε το φίλτρο σε τακτά χρονικά διαστήματα προκειμένου να διασφαλίσετε ότι δεν έχει γρατζουνιές, κοψίματα, ή σκίσιμο. Αντικαταστήστε με ένα νέο φίλτρο εάν το φίλτρο έχει υποστεί ζημιά με οποιονδήποτε τρόπο.

ΣΗΜΕΙΩΣΗ

Εάν το πλέγμα είναι φραγμένο και τα συντρίμια ή η σκόνη δεν μπορούν να απομακρυνθούν, αποσυνδέστε το φίλτρο και καθαρίστε το με αεροβόλο πιστόλι κ.λπ. (Βλέπε "Αλλαγή του σετ φίλτρων (Εικ. 13)")

5. Αλλαγή του σετ φίλτρων (Εικ. 13)

ΣΗΜΕΙΩΣΗ

- Κατά την αποσύνδεση του φίλτρου, προσέξτε να μην εισέλθουν υπολείμματα στο σώμα του εργαλείου.
- Αφήστε το σετ φίλτρου προσαρτημένο στο σώμα, εκτός από τον καθαρισμό ή την αλλαγή του σετ φίλτρου.

6. Συντήρηση του κινητήρα

Η περιέλιξη της μονάδας κινητήρα αποτελεί την «βασική λειτουργία» του ηλεκτρικού εργαλείου. Να φροντίζετε έτσι ώστε η περιέλιξη να μην υφίσταται βλάβες και/ή να λερώνεται με λάδι ή να βρέχεται με νερό.

ΣΗΜΕΙΩΣΗ

Για την απομάκρυνση των υπολειμμάτων και της σκόνης, εκτελείτε περιοδικά τον κινητήρα χωρίς φορτίο.

7. Καθαρισμός του εξωτερικού

Όταν ο ηλεκτρικό εργαλείο είναι λερωμένο, να το σκουπίζετε με ένα μαλακό στεγνό πανί ή με ένα πανί μουσκεμένο σε σαπουνόνερο. Μη χρησιμοποιείτε διαλυμένα χλωρίνης, βενζίνη ή διαλυτικό χρώματος, για να μην καταστραφούν τα πλαστικά μέρη.

*3 πωλείται ξεχωριστά

*4 ΠΡΟΕΙΔΟΠΟΙΗΣΗ

Πριν από τη χρήση, φροντίστε να σφίξετε το Παξιμάδι τροχού με το συμπεριλαμβανόμενο Κλειδί.

Διαφορετικά, μπορεί να προκληθεί χαλάρωση του Παξιμαδιού τροχού όταν το φρένο ενεργοποιηθεί κατά τη διάρκεια μίας στάσης.

ΣΗΜΕΙΩΣΗ

Η ροδέλα προορίζεται ειδικά για αυτό το προϊόν. Μην τη χρησιμοποιήσετε για οποιοδήποτε άλλο προϊόν.

*5 Όταν είναι ενεργοποιημένο το χαρακτηριστικό της προστασίας της επανεκκίνησης με μηδενική τάση, στρέψτε τον διακόπτη στη θέση OFF και περιμένετε για 1 δευτερόλεπτο ή περισσότερο πριν επανεκκινήσετε το ηλεκτρικό εργαλείο.

*6 Γωνία λείανσης και μέθοδος λείανσης
Πιέζετε το εργαλείο ελαφρά και κινείτε το πάνω στην επιφάνεια πέρα-δύθε, για να μη ζεσταθεί πολύ η επιφάνεια του τεμαχίου επεξεργασίας.
Ξεχόνδρισμα: Για ένα καλό αποτέλεσμα εργασίας πρέπει να εργάζεστε με μια γωνία κλίσης 15°-30°.

Όταν η πέτρα λείανσης είναι καινούργια, η γωνία της μπορεί να εισχωρήσει όταν σπρώχνεται προς τα εμπρός, οπότε τραβήξτε την προς τα πίσω όπως φαίνεται στο "α" κατά τη χρήση.

Μόλις φθαρεί η άκρη του τροχού, το τεμάχιο μπορεί να λειανθεί και προς τις δύο κατευθύνσεις.

*7 Προσαρμογή του αριθμού στροφών

Αυτό το μοντέλο είναι εξοπλισμένο με έναν ηλεκτρονικό δίσκο απείρων μεταβλητής ταχύτητας και μπορεί να αλλάξει τον αριθμό των περιστροφών σύμφωνα με μία χρήση.

Εάν περιστρέψετε και ρυθμίσετε την κυκλική κλίμακα στο 6, ο αριθμός των στροφών αυξάνεται, και εάν την περιστρέψετε και τη ρυθμίσετε στο 1, ο αριθμός των στροφών μειώνεται.

Πριν τη χρήση, ρυθμίστε τον αριθμό των στροφών χρησιμοποιώντας την κυκλική κλίμακα. Για να το κάνετε αυτό ανατρέξτε στον ακόλουθο πίνακα ως ένα σύντομο οδηγό.

Επιλογή	Χρήση	Εργαλεία
1	Στίλβωση, Φινιρίσμα	Ακτινοειδής δίσκος λείανσης Δίσκος αμμοβολής
2	Αφαίρεση μπιοιάς ή επιστρώματος	
3	Αφαίρεση σκουριός	
4	Αφαίρεση ρινισμάτων	
5	Λείανση	Χαμηλωμένος κεντρικά τροχος
6	Αδρή λείανση Κοπή	Χαμηλωμένος κεντρικά τροχος Διαμαντένιος τροχός

ΣΗΜΕΙΩΣΗ

Προσοχή να μη περιστρέψετε την κυκλική κλίμακα σε ένδειξη κάτω από 1 ή πάνω από 6.

*8 Εργασία κοπής

Στην εργασία με τον τροχό κοπής πρέπει να εργάζεστε πάντοτε αντίρροπα. Διαφορετικά υπάρχει ο κίνδυνος, να πεταχτεί το εργαλείο ανεξέλεγκτα έξω από την τομή. Να εργάζεστε με μέτρια προώθηση, προσαρμοσμένη στο προς επεξεργασία υλικό. Κανένα μάγκωμα, καμία πίεση, καμία ταλάντωση.

Ελληνικά

8. Αποθήκευση

Αποθηκεύετε το ηλεκτρικό εργαλείο σε χώρο όπου η θερμοκρασία είναι μικρότερη από 40°C και μακριά από την πρόσβαση παιδιών.

ΠΡΟΣΟΧΗ

Κατά τον έλεγχο και τη συντήρηση των ηλεκτρικών εργαλείων, οι κανόνες ασφαλείας και οι κανονισμοί που υπάρχουν σε κάθε χώρα πρέπει να ακολουθούνται.

ΕΓΓΥΗΣΗ

Εγγυώμαστε για τα εργαλεία HiKOKI Power Tools σύμφωνα με τον θεσμικό κανονισμό/ειδικό κανονισμό της χώρας. Η παρούσα εγγύηση δεν καλύπτει ελαττώματα ή ζημιές λόγω κακής χρήσης, κακομεταχείρισης ή φυσιολογικής φθοράς. Σε περίπτωση παραπόνων παρακαλούμε αποστείλετε το Power Tool χωρίς να το αποσυναρμολογήσετε μαζί με το ΠΙΣΤΟΠΟΙΗΤΙΚΟ ΕΓΓΥΗΣΗΣ το οποίο βρίσκεται στο τέλος των εν λόγω οδηγιών χειρισμού, σε Εξουσιοδοτημένο Κέντρο Εξυπηρέτησης της HiKOKI.

Πληροφορίες που αφορούν τον εκπεμπόμενο θόρυβο και τη δόνηση

Οι τιμές μετρήθηκαν σύμφωνα με το EN62841 και βρέθηκαν σύμφωνες με το ISO 4871.

Μετρηθείσα στάθμη ηχητικής ισχύος A: 95 dB (A)

Μετρημένη στάθμη ηχητικής πίεσης A: 87 dB (A)

Αβεβαιότητα K: 3 dB (A).

Φοράτε προστατευτικά αυτιών.

Συνολικές τιμές δόνησης (διανυσματικό άθροισμα τριαξονικού καλωδίου) που καθορίζονται σύμφωνα με το πρότυπο EN62841

Λείανση επιφάνειας:

Τιμή εκπομπής δόνησης **a_h, AG** = 5,3 m/s²

Αβεβαιότητα K = 1,5 m/s²

Κοπή:

Τιμή εκπομπής δόνησης **a_h, CO** = 5,4 m/s²

Αβεβαιότητα K = 1,5 m/s²

Η δηλωμένη συνολική τιμή κραδασμών και η δηλωμένη τιμή εκπομπής θορύβου έχουν μετρηθεί σύμφωνα με μια τυπική μέθοδο δοκιμής και μπορούν να χρησιμοποιηθούν για τη σύγκριση ενός εργαλείου με ένα άλλο.

Μπορούν επίσης να χρησιμοποιηθούν σε μια προκαταρκτική αξιολόγηση της έκθεσης.

ΠΡΟΕΙΔΟΠΟΙΗΣΗ

- Η εκπομπή κραδασμών και θορύβου κατά την πραγματική χρήση του ηλεκτρικού εργαλείου μπορεί να διαφέρει από τη δηλωμένη συνολική τιμή, ανάλογα με τους τρόπους χρήσης του εργαλείου, ειδικά το είδος του προς επεξεργασία τεμαχίου εργασίας και
- Καθορίστε μέτρα ασφαλείας για την προστασία του χειριστή που βασίζονται σε μία εκτίμηση της έκθεσης στις πραγματικές συνθήκες χρήσης (λαμβάνοντας υπόψη όλα τα μέρη του κύκλου λειτουργίας όπως τον χρόνο που το εργαλείο είναι κλειστό και το διάστημα όπου είναι ανενεργό επιπρόσθετα στον χρόνο εκκίνησης).

- Η λείανση λεπτών μεταλλικών φύλλων ή άλλων εύκολα δονούμενων κατασκευών με μεγάλη επιφάνεια μπορεί να οδηγήσει σε συνολική εκπομπή πολύ υψηλότερη (έως και 15 dB) από τις δηλωμένες τιμές εκπομπής θορύβου.

Τα εν λόγω τεμάχια εργασίας θα πρέπει να εμποδίζονται κατά το δυνατόν να εκπέμπουν ήχο με κατάλληλα μέτρα, όπως η τοποθέτηση βαριών εύκαμπτων μαξιλαριών απόσβεσης.

Η αυξημένη εκπομπή θορύβου πρέπει επίσης να λαμβάνεται υπόψη τόσο για την εκτίμηση του κινδύνου έκθεσης στον θόρυβο όσο και για την επιλογή κατάλληλης προστασίας από τη θέρμανση.

ΣΗΜΕΙΩΣΗ

Εξαιτίας του συνεχιζόμενου προγράμματος έρευνας και ανάπτυξης της HiKOKI, τα τεχνικά χαρακτηριστικά που αναφέρονται εδώ μπορούν να αλλάξουν χωρίς προηγούμενη ειδοποίηση.

OGÓLNE WSKAZÓWKI BEZPIECZEŃSTWA DOTYCZĄCE ELEKTRONARZĘDZI

⚠ OSTRZEŻENIE

Należy zapoznać się ze wszystkimi wskazówkami bezpieczeństwa, instrukcjami, ilustracjami i danymi technicznymi tego elektronarzędzia.

Nieprzestrzeganie wszystkich wymienionych poniżej instrukcji może być przyczyną porażenia prądem, pożaru i/lub poważnych obrażeń.

Ostrzeżenia i wskazówki bezpieczeństwa należy zachować do wglądu.

Wykorzystywane w treści wskazówek bezpieczeństwa określenie „elektronarzędzie” odnosi się do narzędzi zasilanych z sieci elektrycznej (przewodowych) lub z akumulatora (bezprowadowych).

1) Bezpieczeństwo na stanowisku pracy

a) Stanowisko pracy należy utrzymywać w czystości i odpowiednio oświetlać.

Nieporządek lub nieodpowiednie oświetlenie stanowiska pracy może być przyczyną wypadków.

b) Elektronarzędzi nie należy użytkować w miejscach zagrożonych wybuchem, na przykład w pobliżu łatwopalnych cieczy, gazów lub pyłów.

Pracujące elektronarzędzie wytwarza iskry, które mogą spowodować zapłon pyłu lub oparów.

c) Dzieci oraz osoby postronne powinny pozostawać z dala od pracującego elektronarzędzia.

Dekoncentracja może być przyczyną utraty kontroli nad elektronarzędziem.

2) Bezpieczeństwo elektryczne

a) Wtyczka elektronarzędzia musi pasować do gniazda sieciowego. Wtyczki nie wolno w jakikolwiek sposób modyfikować. Elektronarzędzia posiadające uziemienie nie powinny być użytkowane z wtyczkami przejściowymi.

Użytkowanie niemodyfikowanych wtyczek oraz korzystanie z odpowiednich gniazd sieciowych zmniejsza ryzyko porażenia prądem.

b) Należy unikać kontaktu z powierzchniami jakichkolwiek uziemionych elementów, takich jak rury, grzejniki, kuchenki lub chłodziarki.

Ryzyko porażenia prądem wzrasta, gdy ciało jest uziemione.

c) Elektronarzędzi nie wolno narażać na działanie deszczu lub wilgoci.

Obecność wody wewnątrz elektronarzędzia zwiększa ryzyko porażenia prądem.

d) Przewodu zasilającego nie wolno używać w sposób niezgodny z jego przeznaczeniem. Przewodu zasilającego nie wolno używać do przenoszenia bądź ciągnięcia elektronarzędzia, ani do odłączania go od zasilania.

Przewód zasilający należy chronić przed kontaktem ze źródłami ciepła, olejem, ostrymi krawędziami lub poruszającymi się częściami. Uszkodzony lub zapętlony przewód zasilający zwiększa ryzyko porażenia prądem.

e) W przypadku użytkowania elektronarzędzia na wolnym powietrzu należy korzystać z przedłużaczy do tego celu przeznaczonych.

Używanie przedłużaczy przeznaczonych do pracy na wolnym powietrzu zmniejsza ryzyko porażenia prądem.

f) Jeżeli praca elektronarzędziem musi być wykonywana w miejscu o dużej wilgotności, należy zawsze korzystać ze źródła zasilania zabezpieczonego wyłącznikiem różnicowoprądowym.

Korzystanie z wyłącznika różnicowoprądowego zmniejsza ryzyko porażenia prądem.

3) Bezpieczeństwo osobiste

a) Podczas użytkowania elektronarzędzia należy zachowywać ostrożność, koncentrować się na wykonywanej pracy i postępować zgodnie z zasadami zdrowego rozsądku.

Elektronarzędzia nie powinny być użytkowane przez osoby zmęczone lub znajdujące się pod wpływem substancji odurzających, alkoholu bądź leków.

Chwila nieuwagi podczas użytkowania elektronarzędzia może być przyczyną poważnych obrażeń.

b) Należy używać wyposażenia ochronnego. Należy zawsze nosić okulary ochronne.

Stosowane – odpowiednio do panujących warunków – wyposażenie ochronne, takie jak maska przeciwpyłowa, obuwie antypoślizgowe, kask lub słuchawki ochronne, zmniejsza ryzyko odniesienia obrażeń.

c) Należy uniemożliwić przypadkowe uruchomienie. Przed podłączeniem elektronarzędzia do gniazda zasilania i/lub zestawu akumulatorowego, a także przed podniesieniem lub przeniesieniem go, należy upewnić się, że wyłącznik znajduje się w położeniu wyłączenia.

Ze względów bezpieczeństwa nie należy przenosić elektronarzędzi, trzymając palec na wyłączniku, ani podłączać do zasilania elektronarzędzi, których wyłącznik znajduje się w położeniu włączenia.

d) Przed włączeniem elektronarzędzia usunąć wszystkie klucze regulacyjne.

Pozostawienie klucza regulacyjnego połączonego z częścią obrotową elektronarzędzia może być przyczyną obrażeń.

e) Nie sięgać elektronarzędziem zbyt daleko. Należy zawsze pamiętać o stabilnej postawie i zachowaniu równowagi.

Zapewnia to lepsze panowanie nad elektronarzędziem w nieoczekiwanych sytuacjach.

f) Należy nosić odpowiednią odzież. Nie nosić luźnej odzieży ani biżuterii. Chronić włosy i odzież przed kontaktem z ruchomymi częściami urządzenia.

Luźna odzież, biżuteria lub długie włosy mogą zostać pochwycone i wciągnięte przez ruchome części narzędzia.

g) Jeżeli elektronarzędzie wyposażone jest w złącze dla urządzenia do odprowadzania i gromadzenia pyłów, należy pamiętać o właściwym podłączeniu i poprawnym użytkowaniu takiego urządzenia.

Korzystanie z urządzeń do odprowadzania i gromadzenia pyłu zmniejsza zagrożenia związane z obecnością pyłu.

h) Nie pozwól, aby wprawa osiągnięta w wyniku częstego korzystania z narzędzi pozwalała na beztroskę i ignorowanie zasad bezpieczeństwa narzędzi.

Nieostrożne działanie może spowodować poważne obrażenia w ciągu ułamka sekundy.

4) Obsługa i konserwacja elektronarzędzia

- a) Nie używać elektronarzędzia ze zbyt dużą siłą. Należy wykorzystywać elektronarzędzie odpowiednio dla wykonywanej pracy.

Elektronarzędzie przeznaczone do wykonania określonej pracy wypełni swoje zadanie lepiej i w sposób bardziej bezpieczny, jeżeli praca będzie wykonywana z zalecaną prędkością.

- b) Nie należy użytkować elektronarzędzia, którego wyłącznik jest uszkodzony.

Każde elektronarzędzie, które nie może być właściwie włączane ani wyłączane, stanowi zagrożenie i musi zostać naprawione.

- c) Przed przystąpieniem do jakichkolwiek regulacji bądź wymiany akcesoriów oraz kiedy elektronarzędzie nie będzie używane przez dłuższy czas, należy odłączyć wtyczkę elektronarzędzia od źródła zasilania i/ lub odłączyć od elektronarzędzia zestaw akumulatorowy (jeśli jest to możliwe).

Powyższe środki bezpieczeństwa mają na celu wyeliminowanie ryzyka przypadkowego uruchomienia urządzenia.

- d) Nieużywane elektronarzędzia powinny być przechowywane w miejscu niedostępnym dla dzieci; osobom, które nie znają zasad obsługi elektronarzędzi lub niniejszych zaleceń nie wolno udzielać pozwolenia na użytkowanie elektronarzędzia.

Użytkowanie elektronarzędzi przez osoby, które nie zostały właściwie poinstruowane, może stanowić zagrożenie.

- e) Elektronarzędzia i akcesoria należy konserwować. Przed rozpoczęciem pracy należy sprawdzić, czy ruchome części są poprawnie umieszczone, czy nie są zakleszczone lub uszkodzone i czy nie występują jakiegokolwiek inne okoliczności, które mogłyby uniemożliwić bezpieczną pracę elektronarzędzia. W razie uszkodzenia przed kolejnym użyciem elektronarzędzie musi zostać naprawione.

Wiele wypadków następuje z powodu nieprawidłowej konserwacji elektronarzędzi.

- f) Narzędzia tnące powinny być zawsze ostre i czyste.

Narzędzia tnące powinny być utrzymywane we właściwym stanie, z odpowiednio ostrymi krawędziami tnącymi – zmniejsza to ryzyko zakleszczenia narzędzia i ułatwia kontrolę nad nim.

- g) Elektronarzędzia, akcesoria, wiertła, narzędzia tnące itp. należy zawsze obsługiwać w sposób zgodny z zaleceniami niniejszej instrukcji, biorąc pod uwagę warunki robocze oraz rodzaj wykonywanej pracy.

Używanie elektronarzędzia w celach niezgodnych z jego przeznaczeniem może stanowić zagrożenie.

- h) Utrzymywać uchwyty i powierzchnie chwytania suche, czyste i wolne od oleju i smaru.

Słiskie uchwyty i powierzchnie chwytania uniemożliwiają bezpieczną obsługę i kontrolę narzędzia w nieoczekiwanych sytuacjach.

5) Serwis

- a) Elektronarzędzia mogą być serwisowane wyłącznie przez wykwalifikowanych techników serwisowych, z zastosowaniem oryginalnych części zamiennych.

Jest to gwarancją utrzymania bezpieczeństwa obsługi elektronarzędzia.

UWAGA

Dzieci oraz osoby niepełnosprawne powinny pozostawać z dala od pracujących elektronarzędzia. Nieużywane elektronarzędzia powinny być przechowywane w miejscu niedostępnym dla dzieci i osób niepełnosprawnych.

OGÓLNE WSKAZÓWKI BEZPIECZEŃSTWA DOTYCZĄCE SZLIFOWANIA I CIĘCIA

- a) To elektronarzędzie przeznaczone jest do szlifowania lub cięcia. Należy zapoznać się ze wszystkimi wskazówkami bezpieczeństwa, instrukcjami, ilustracjami i danymi technicznymi tego elektronarzędzia.

Nieprzestrzeżenie wszystkich wymienionych poniżej instrukcji może być przyczyną porażenia prądem, pożaru i/lub poważnych obrażeń.

- b) Nie zaleca się stosowania tego elektronarzędzia do szlifowania, szlifowania szczołką drucianą, polerowania ani wycierania otworów.

Prowadzenie prac, do wykonywania których elektronarzędzie nie jest przeznaczone, może być niebezpieczne i prowadzić do obrażeń.

- c) Nie modyfikować tego elektronarzędzia w sposób pozwalający na jego użytkowanie w sposób niezgodny z przeznaczeniem określonym przez producenta.

Taka modyfikacja może spowodować utratę panowania nad narzędziem oraz poważne obrażenia ciała.

- d) Nie używać akcesoriów, które nie zostały opracowane i przeznaczone przez producenta dla tego elektronarzędzia.

Fakt, że akcesorium można zamontować na elektronarzędziu, nie oznacza, iż praca z nim będzie bezpieczna.

- e) Znamionowa prędkość akcesorium musi być co najmniej równa maksymalnej prędkości określonej dla elektronarzędzia.

Akcesoria, które obracają się szybciej, niż ich prędkość znamionowa mogą pęknąć i zostać odrzucone.

- f) Średnica zewnętrzna i grubość akcesorium muszą odpowiadać wartościom znamionowym elektronarzędzia.

Akcesoria o niewłaściwych rozmiarach nie mogą być właściwie osłaniane ani kontrolowane.

- g) Wymiary mocowania akcesoriów muszą pasować do wymiarów osprzętu montażowego elektronarzędzia.

Akcesoria nie pasujące do osprzętu montażowego elektronarzędzia, nie będą pracowały płynnie, będą nadmiernie wibrować i mogą powodować utratę kontroli.

- h) Nie korzystać z uszkodzonych akcesoriów.

Akcesoria, takie jak tarcze ściernie, należy kontrolować przed każdym użyciem pod kątem odłamów i pęknięć; podkładkę – pod kątem pęknięć, uszkodzeń lub nadmiernego zużycia; tarczę drucianą – pod kątem poluzowanych lub pękniętych drutów. W przypadku upuszczenia elektronarzędzia lub akcesorium, należy skontrolować je pod kątem uszkodzeń lub zamontować nieuszkodzone akcesorium. Po skontrolowaniu i zamontowaniu akcesorium, pozostając w bezpiecznej odległości od płaszczyzny obracającego się akcesorium i uniemożliwiający osobom postronnym dostęp do niego na niebezpieczną odległość, elektronarzędzie należy uruchomić na jedną minutę z maksymalną prędkością bez obciążenia.

Uszkodzone akcesoria w przeciągu takiego testu rozpadną się.

- i) **Korzystać z wyposażenia ochronnego.** W zależności od wykonywanych prac, należy nosić osłonę twarzy, gogle lub okulary ochronne. W razie potrzeby należy nosić maskę przeciwpyłową, słuchawki ochronne, rękawice i fartuch roboczy, który może chronić przed niewielkimi drobinami powstałymi podczas ścierania.

Wyposażenie chroniące oczy musi gwarantować ochronę przed drobinami powstałymi w czasie różnych prac. Maski lub respiratory muszą gwarantować filtrację drobin powstających w czasie różnych prac. Długotrwałe wystawienie na hałas o dużej intensywności może spowodować utratę słuchu.

- j) **Osoby postronne powinny pozostawać w bezpiecznej odległości od stanowiska roboczego.** Każda osoba, która pojawia się w obszarze stanowiska roboczego musi nosić wyposażenie ochronne.

Fragmenty obrabianego przedmiotu lub szczątki rozerwanego akcesorium mogą zostać rozrzucone i spowodować obrażenia u osób znajdujących się poza bezpośrednim obszarem stanowiska roboczego.

- k) **Jeżeli akcesorium tnące może wejść w kontakt z ukrytym okablowaniem lub przewodem zasilającym elektronarzędzia, elektronarzędzie należy trzymać za izolowane powierzchnie.**

Narzędzie tnące, które wejdzie w kontakt z przewodem pod napięciem, może spowodować, że niez izolowane części elektronarzędzia znajdą się pod napięciem, co grozi porażeniem operatorem prądem.

- l) **Przewód zasilający należy chronić przed kontaktem z obracającym się akcesorium.**

W przypadku utraty kontroli, przewód zasilający może zostać przecięty lub pochwycony, a ręka lub ramię mogą zostać przyciągnięte do obracającego się akcesorium.

- m) **Nigdy nie odkładać elektronarzędzia, jeżeli akcesorium nie zatrzymało się całkowicie.**

Obracające się akcesorium może wejść w kontakt z podłożem i spowodować utratę przez operatora kontroli.

- n) **Nie uruchamiać przenoszonego przy boku elektronarzędzia.**

Przypadkowy kontakt z obracającym się akcesorium może być przyczyną pochwylenia odzieży i przyciągnięcia akcesorium do ciała.

- o) **Regularnie czyścić otwory wentylacyjne elektronarzędzia.**

Wentylator silnika zasysa pył do wnętrza obudowy, a nadmierne nagromadzenie drobin metalu może być przyczyną niebezpieczeństwa elektrycznego.

- p) **Nie użytkować elektronarzędzia w pobliżu materiałów łatwopalnych.**

Iskry mogą spowodować ich zapłon.

- q) **Nie używać akcesoriów, które wymagają płynnych chłodziw.**

Stosowanie wody lub innych płynnych chłodziw może skutkować porażeniem prądem – nawet śmiertelnym w skutkach.

Na przykład, jeżeli tarcza ścierna zostanie zakleszczona lub zablokowana przez obrabiany przedmiot, krawędź tarczy, która ma kontakt z miejscem zablokowania, może zagłębić się w powierzchnię materiału, a w wyniku tego spowodować odbicie. W zależności od kierunku obrotów, tarcza – z miejsca, w którym zostanie zablokowana – może odbić w stronę operatora lub w stronę przeciwną.

Tarcze ścierne w takich warunkach mogą także ulec pęknięciu.

Odbicie jest wynikiem niewłaściwego użytkowania elektronarzędzia i/lub niewłaściwych procedur roboczych bądź warunków; aby mu zapobiec, należy przedsięwziąć odpowiednie środki, opisane poniżej.

- a) **Utrzymywać pewny chwyt elektronarzędzia oburącz, a ciało i ramię utrzymywać w pozycji pozwalającej na przeciwdziałanie siłom odrzutu.** Zawsze korzystać z dodatkowej rękojści – jeżeli jest dostarczona – aby kontrolować odbicie lub siły generowane przez moment obrotowy w czasie rozruch.

Operator może kontrolować siły generowane przez moment obrotowy lub siły odbicia, jeżeli odpowiednie środki zostaną przedsięwzięte.

- b) **Nigdy nie zbliżać ręk do obracającego się akcesorium.**

Akcesorium może odbić w stronę ręki.

- c) **Nigdy nie ustawiać się w miejscu, w które elektronarzędzie może się przemieścić w przypadku odbicia.**

Odbicie elektronarzędzia nastąpi w kierunku przeciwnym do kierunku obrotów tarczy w miejscu zablokowania.

- d) **Należy zachować szczególną ostrożność podczas obróbki rogów i ostrych krawędzi itp. Unikać obszarów sprężystych i miejsc, w których może dojść do pochwylenia.**

W przypadku rogów, ostrych krawędzi lub obszarów sprężystych prawdopodobieństwo pochwylenia obracającego się akcesorium jest większe, co skutkuje utratą kontroli lub odbiciem.

- e) **Nie wolno mocować łańcucha tnącego pilarki do drewna, segmentowego koła diamentowego z obwodową szczeliną większą niż 10 mm ani zablokowanej tarczy tnącej.**

Takie akcesoria powodują częste odbicia i utratę kontroli.

DODATKOWE WSKAZÓWKI BEZPIECZEŃSTWA DOTYCZĄCE SZLIFOWANIA I CIĘCIA

- a) **Korzystać tylko z typów tarcz wyznaczonych dla tego elektronarzędzia i określonych osłon, przeznaczonych dla konkretnej tarczy.** Tarcze, które nie są odpowiednie dla elektronarzędzia nie mogą być właściwie osłonięte i stanowią zagrożenie.

- b) **Powierzchnia trąca ściernicy z obniżonym środkiem musi zostać zamocowana poniżej osłony zabezpieczającej.** Nieprawidłowo zamontowana ściernica, przechodząca przez płaszczyznę osłony ochronnej nie może być odpowiednio zabezpieczona.

- c) **Osłona musi być poprawnie zamontowana i umiejscowiona na elektronarzędziu, aby zapewnić maksymalny poziom bezpieczeństwa; osłona musi gwarantować, że nieosłonięta część tarczy od strony operatora jest jak najmniejsza.**

Osłona zabezpieczająca ochrania operatora urządzeniem przed fragmentami uszkodzonej ściernicy, przypadkowym kontaktem z jej powierzchnią oraz iskrami mogącymi powodować zapłon odzieży.

ODBICIE I POWIĄZANE Z NIM OSTRZEŻENIA

Odbicie to nagła reakcja na zakleszczoną lub zablokowaną tarczę, podkładkę, szczotkę drucianą lub inne akcesorium. Zakleszczenie lub zablokowanie powoduje nagłe zatrzymanie obracającego się akcesorium, co z kolei prowadzi do utraty kontroli nad elektronarzędziem i skierowaniem go w kierunku przeciwnym do kierunku obrotów akcesorium, w miejscu w którym zostało ono zablokowane.

- d) Tarcze użytkować tylko do wyznaczonych zastosowań. Na przykład: nie wolno szlifować płaszczyną tarczy tnącej.
Ścierne tarcze tnące przeznaczone są do szlifowania obwodowego, a siły boczne przyłożone do nich mogą spowodować ich rozerwanie.
- e) Należy zawsze korzystać z nieuszkodzonych kołnierzy tarcz, które mają rozmiar i kształt odpowiedni dla wybranej tarczy.
Właściwe kołnierze tarcz podtrzymują tarczę, redukując prawdopodobieństwo jej uszkodzenia. Kołnierze dla tarcz tnących mogą się różnić od kołnierzy dla tarcz szlifierskich.
- f) Nie użytkować zużytych tarcz zdemontowanych z większych elektronarzędzi.
Tarcza przeznaczona dla większych elektronarzędzi nie jest odpowiednia do stosowania z mniejszymi elektronarzędziami, które osiągają większe prędkości obrotowe, ponieważ może się rozpaść.
- g) Podczas korzystania z tarcz wielozadaniowych zawsze używać właściwej osłony dla wykonywanej pracy.
Używanie nieodpowiedniej osłony może nie zapewnićżądanego poziomu ochrony, co może prowadzić do poważnych obrażeń ciała.
- f) Zachować szczególną ostrożność podczas wcinania się w ściany i inne podobne powierzchnie, które mogą zasłaniać inne elementy.
Tarcza może przeciąć przewody instalacji gazowej, wodno-kanalizacyjnej, elektrycznej lub inne obiekty, które mogą spowodować odbicie.
- g) Nie podejmować prób cięcia innego niż proste.
Przykładanie nadmiernej siły do tarczy zwiększa obciążenie i powoduje większe prawdopodobieństwo skrzywienia lub zablokowania tarczy w rzazie, a tym samym większe niebezpieczeństwo odrzutu lub uszkodzenia tarczy, co może prowadzić do poważnych obrażeń ciała.

OGÓLNE WSKAZÓWKI BEZPIECZEŃSTWA DOTYCZĄCE SZLIFOWANIA

- Mocno przymocować boczną rękojeść, trzymać za obudowę i boczną rękojeść obiema rękami, a także solidnie podierać korpus narzędzia. **(Rys. 2)**
- Sprawdzić, czy prędkości określona na tarczy jest taka sama lub większa, niż prędkości znamionowa szlifierki;
- Upewnić się, że wymiary tarczy są zgodne z wymiarami tarcz, które mogą być używane ze szlifierką;
- Tarczę szlifierską należy skontrolować przed użyciem; nie używać produktów odłamanych, pękniętych lub uszkodzonych w jakikolwiek inny sposób;
- Upewnić się, że tarcze są zamontowane w sposób i w kierunku zgodnym z instrukcjami klienta;
- Upewnić się, że podkłady akcesoriów ściernych – jeźeli są dostarczone i wymagane – są założone;
- Przed rozpoczęciem pracy upewnić się, że akcesorium ścierne jest poprawnie zamontowane i dokręcone; uruchomić elektronarzędzie bez obciążenia na 30 sek., utrzymując je w bezpiecznej pozycji; zatrzymać je niezwłocznie w przypadku wystąpienia znacznych wibracji lub stwierdzenia innych defektów. Jeżeli sytuacja będzie się powtarzała, skontrolować elektronarzędzie w celu określenia przyczyny;
- Jeżeli elektronarzędzie wyposażone jest w osłonę, nigdy nie należy używać go bez osłony;
- Nie używać dodatkowych tulei redukcyjnych lub adapterów, aby dostosować tarcze ścierne z większymi otworami;
- W przypadku elektronarzędzi wyposażonych w tarcze z otworami gwintowanymi upewnić się, że gwint tarczy ma wystarczającą długość i odpowiada długości wrzeciona;
- Do szlifowania nie używać tarcz tnących;
- Upewnić się, że wytwarzane w czasie pracy iskry nie stanowią zagrożenia, np. nie zasypują osób postronnych lub nie stanowią źródła zapłonu substancji łatwopalnych;
- Podczas pracy w warunkach dużego zapalenia upewnić się, że otwory wentylacyjne nie są zabrudzone; jeżeli jest to konieczne, pył należy usunąć – najpierw należy odłączyć elektronarzędzie od źródła zasilania; (należy korzystać tylko z przedmiotów niemetalowych); unikać uszkodzenia części wewnętrznych;
- Zawsze używać okularów i słuchawek ochronnych. Noszone powinny być także inne elementy wyposażenia ochronnego, takie jak maska przeciwpyłowa, rękawice, kask i fartuch;
- Zwracać uwagę na tarczę, która obraca się także przez jakiś czas po wyłączeniu elektronarzędzia.
- Podczas korzystania z tarcz wielofunkcyjnych (do szlifowania i odcinania) używać wyłącznie osłony tarczy typu A. (Patrz strona 176)
- Podczas korzystania z osłony tarczy typu A do szlifowania bocznej osłona może kolidować z obrabianym przedmiotem, osłabiając panowanie nad narzędziem.

OGÓLNE WSKAZÓWKI BEZPIECZEŃSTWA DOTYCZĄCE CIĘCIA

- a) Nie blokować tarczy tnącej ani nie wywierać na nią nadmiernego nacisku. Nie podejmować prób wykonania cięcia głębszego, niż tarcza na to pozwala.
Przykładanie nadmiernej siły do tarczy zwiększa obciążenie i powoduje większe prawdopodobieństwo skrzywienia lub zablokowania tarczy w rzazie, a tym samym większe niebezpieczeństwo odbicia lub uszkodzenia tarczy.
- b) Nie ustawiać się w linii za obracającą się tarczą.
Kiedy w czasie pracy tarcza przesuwa od operatora, odbicie, do którego może dojść, może spowodować odrzucenie obracającej się tarczy i elektronarzędzia w stronę operatora.
- c) W przypadku zablokowania tarczy lub przerwania cięcia z jakiegokolwiek powodu, wyłączyć elektronarzędzie i utrzymywać je bez ruchu, aż tarcza zatrzyma się całkowicie. Nigdy nie podejmować prób wyjęcia tarczy tnącej z rzazu w czasie, kiedy tarcza się obraca; w przeciwnym wypadku może dojść do odbicia.
Skontrolować stanowisko robocze i przedsięwziąć środki zapobiegające blokowaniu tarczy.
- d) Nie rozpoczynać ponownie cięcia z tarczą umieszczoną w obrabianym przedmiocie. Należy pozwolić tarczy osiągnąć pełną prędkość i ostrożnie wsunąć ją w rzaz.
Jeżeli elektronarzędzie jest uruchamiane po uprzednim umieszczeniu tarczy w rzazie, może dojść do zablokowania, odrzucenia lub odbicia.
- e) Panele lub inne przedmioty obrabiane o dużych rozmiarach należy podeprzeć, aby wyeliminować ryzyko zakleszczenia i odbicia tarczy.
Obrabiane przedmioty o dużych rozmiarach mają tendencję do uginania się pod własnym ciężarem. Podpory muszą zostać umieszczone pod przedmiotem obrabianym, w pobliżu linii rzazu i w pobliżu krawędzi obrabianego przedmiotu, po obu stronach tarczy.

- Podczas korzystania z osłony tarczy typu B do odcinania z użyciem tarcz klejonych, występuje zwiększone ryzyko ekspozycji na generowane iskry i cząstki, a także na fragmenty tarczy w razie jej rozerwania.
 - Podczas korzystania z osłony tarczy typu A i B do odcinania lub szlifowania boczego w betonie lub materiałach murarskich, występuje zwiększone ryzyko ekspozycji na pył i utraty panowania nad narzędziem prowadzącej do jego odrzutu.
 - Nie stosować diamentowych tarcz tnących z segmentami, pomiędzy którymi szczeliny są większe niż 10 mm. Dopuszczalne są tylko ujemne kąty natarcia segmentów.
 - Obrabiany element musi być mocno oparty i zabezpieczony przed przesunięciem, np. za pomocą urządzeń mocujących. Duże elementy poddawane obróbce muszą być odpowiednio podparte.
 - Przestrzegać informacji producenta narzędzia i osprzętu. Chronić tarczę przed smarem i uderzeniami.
 - Narzędzia robocze przechowywać i stosować zgodnie z zaleceniami producenta.
7. Po wyłączeniu elektronarzędzia tarcza nadal się obraca. Po wyłączeniu elektronarzędzia nie należy go odkładać, aż tarcza z obniżonym środkiem całkowicie się zatrzyma. Poza uniknięciem poważnych wypadków, pozwala to na ograniczenie ilości pyłu i drobin, które są zasysane do wnętrza elektronarzędzia.
 8. Jeżeli elektronarzędzie nie jest używane, powinno być odłączone od źródła zasilania.
 9. Przed przystąpieniem do montażu lub demontażu tarczy z obniżonym środkiem – aby uniknąć niebezpieczeństwa poważnych wypadków – należy się upewnić, że elektronarzędzie jest wyłączone, a wtyczka odłączona od gniazda sieciowego.
 10. Eksploatując urządzenie przy prędkości innej niż maksymalna (pokrętko w położeniu 6), z powodu zmniejszonej prędkości obrotów, silnik nie jest w wystarczającym stopniu chłodzony. Może stanowić zagrożenie, w wyniku którego silnik może się spalić lub zostać uszkodzony w inny sposób, zanim mechanizm zabezpieczający przed przeciążeniem zostanie uruchomiony. Stan urządzenia należy skontrolować, dociskając je delikatnie do obrabianej powierzchni - zalecenie to dotyczy pracy przy każdej prędkości obrotowej z wyjątkiem maksymalnej (pokrętko w położeniu 6).

⚠ OSTRZEŻENIE

- Podczas korzystania z tarczy tnącej koniecznie mocować osłonę tarczy typu A.
- Podczas korzystania ze ściernicy koniecznie mocować osłonę tarczy typu B.
- Ze względów bezpieczeństwa stosować wyłącznie osłonę tarczy przystosowaną do odpowiedniego akcesorium. Użycie niewłaściwej osłony tarczy może prowadzić do utraty panowania nad narzędziem i poważnych obrażeń ciała. Patrz również strona 176.

DODATKOWE WSKAZÓWKI BEZPIECZEŃSTWA

1. Upewnić się, że charakterystyka wykorzystywanego źródła zasilania jest zgodna z informacjami dotyczącymi zasilania, podanymi na tabliczce znamionowej.
2. Upewnić się, że wyłącznik jest w położeniu wyłączenia. Jeżeli wtyczka zostanie podłączona do gniazda sieciowego, gdy wyłącznik znajduje się w położeniu włączenia, elektronarzędzie uruchomi się natychmiast, co może być przyczyną poważnego wypadku.
3. Jeżeli stanowisko robocze jest oddalone od źródła zasilania, należy korzystać z przedłużaczy o odpowiednim przekroju i mocy znamionowej. Przedłużacz powinien być tak krótki, jak to tylko możliwe; jego długość powinna jednak gwarantować praktyczną pracę.
4. Upewnić się, że wykorzystywana tarcza z obniżonym środkiem jest właściwego typu i wolna od pęknięć lub uszkodzeń powierzchni. Upewnić się także, że tarcza z obniżonym środkiem jest poprawnie zamontowana, a nakrętka tarczy jest odpowiednio dokręcona.
5. Upewnić się, że wyłącznik jest zwolniony, naciskając go dwa lub trzy razy przed włączeniem elektronarzędzia.
6. Aby wydłużyć żywotność elektronarzędzia i zapewnić najwyższą jakość pracy należy pamiętać, aby nie przeciążać elektronarzędzia poprzez wywieranie nadmiernego nacisku w czasie pracy. W przypadku większości zastosowań masa samego elektronarzędzia jest wystarczająca do uzyskania należytego efektu szlifowania. Zbyt duży nacisk spowoduje zmniejszenie prędkości obrotowej, pogorszenie wyników obróbki powierzchni i przeciążenie, które może skrócić żywotność elektronarzędzia.

11. Ostrzeżenie dotyczące eksploatacji w pobliżu urządzeń spawalniczych
W przypadku użytkowania szlifierki w bezpośrednim sąsiedztwie urządzeń spawalniczych prędkość obrotów może ulegać wahaniom. Nie użytkować szlifierki w pobliżu urządzeń spawalniczych.
12. Wyłącznik różnicowoprądowy
Zaleca się, aby zawsze korzystać z wyłącznika różnicowoprądowego, dla którego wartość znamionowa prądu resztkowego jest równa 30 mA lub mniejsza.
13. Nie podłączać do źródła prądu stałego, wzmacniaczy ani transformatorów. Może to spowodować uszkodzenie szlifierki, a także doprowadzić do wypadku.
14. Niektóre generatory mobilne mogą nie być kompatybilne z tym urządzeniem.

NAZWY CZĘŚCI (Rys. 1–Rys. 13, Strona 176)

①	Silnik	⑫	Pokrętko
②	Tabliczka znamionowa	⑬	Zacisk osłony (zamontowany na zapakowanej osłonie tarczy)
③	Przycisk	⑭	Zatrząski zacisku osłony (2 miejsca)
④	Boczna rękkość	⑮	Dźwignia
⑤	Pokrywa przekładni	⑯	Występ osłony tarczy
⑥	Tarcza z obniżonym środkiem (do nabycia oddzielnie)	⑰	Wycięcie w korpusie
⑦	Beznarzędziowa osłona tarczy	⑱	Otwór osłony tarczy
⑧	Wyłącznik	⑲	Występ dźwigni
⑨	Obudowa	⑳	Podkładka tarczy
⑩	Pokrywa tylna	㉑	Nakrętka tarczy
⑪	Filtr	㉒	Klucz

23	Ścierna tarcza tnąca (do nabycia oddzielnie)	27	Diamentowa tarcza garnkowa (sprzedawana oddzielnie)
24	Ściernica diamentowa (do nabycia oddzielnie)	28	Złącze odprowadzania pyłu (Do diamentowej tarczy garnkowej) (sprzedawana oddzielnie)
25	Siatka	29	Złącze odprowadzania pyłu (Do tarczy diamentowej) (sprzedawana oddzielnie)
26	Miękka szczotka		

	Odblokuj
	Odłączyć wtyczkę od gniazda sieciowego
	Ostrzeżenie
	Elektronarzędzie klasy II

AKCESORIA STANDARDOWE

Poza elektronarzędziem (1 narzędzie) w opakowaniu znajdują się akcesoria wymienione poniżej.

- Osłona tarczy 1
- Zacisk osłony 1
- Boczna rękojeść 1
- Klucz 1

Akcesoria standardowe mogą ulec zmianie bez wcześniejszego zawiadomienia.

ZASTOSOWANIA

- Usuwanie zalewek i powłok wykańczających na różnych typach materiałów stalowych, brązowych i aluminiowych oraz odlewach.
- Szlifowanie spawów lub powierzchni ciętych palnikiem do cięcia.
- Szlifowanie żywic syntetycznych, łupków, cegły, marmuru, itp.
- Cięcie syntetycznego betonu, kamienia, cegły, marmuru i podobnych materiałów.

SPECYFIKACJE TECHNICZNE

Model	G13VE2	
Napięcie	230 V ~	
Moc pobierana	1320 W	
Prędkość znamionowa	2500–8500 min ⁻¹	
Tarcza	Zewnętrzna średnica	125 mm
	Średnica otworu	22,23 mm
	Grubość	6 mm
Prędkość obwodowa	80 m/s	
Masa*1	2,4 kg	

*1 Waga: zgodnie z procedurą EPTA 01/2014 (W tym osłona tarczy, podkładka tarczy, nakrętka tarczy i rękojeść; bez kabla)

Sterowanie elektroniczne

- Płynne uruchomienie
Ogranicza odrzut działający na operatora dzięki kontroli prędkości obrotowej podczas rozruchu.
- Zabezpieczenie przed ponownym uruchomieniem po odcięciu zasilania
Zabezpieczenie przed ponownym uruchomieniem po odcięciu zasilania zapobiega uruchomieniu urządzenia, po tym jak zostało ono czasowo odcięte od źródła zasilania w czasie pracy.

SYMBOLE

OSTRZEŻENIE

Następujące oznaczenia są symbolami używanymi w instrukcji elektronarzędzia. Przed rozpoczęciem użytkowania należy się upewnić, że ich znaczenie jest zrozumiałe.

	G13VE2: Szlifierka kątowna
	Aby zmniejszyć ryzyko odniesienia obrażeń, użytkownik powinien przeczytać instrukcję obsługi.
	Należy zawsze nosić okulary ochronne.
	Zawsze obsługiwać elektronarzędzie oburącz
	Nie do odcinania W przypadku korzystania z tarczy tnącej konieczne zakładać osłonę tarczy typu A. Podczas korzystania z osłony tarczy typu B do odcinania z użyciem tarcz klejonych, występuje zwiększone ryzyko ekspozycji na generowane iskry i cząstki, a także na fragmenty tarczy w razie jej rozerwania.
	Dotyczy tylko państw UE Elektronarzędzi nie wolno wyrzucać wraz z odpadami z gospodarstwa domowego! Zgodnie z Dyrektywą Europejską 2012/19/UE w sprawie zużytego sprzętu elektrycznego i elektronicznego oraz wprowadzeniem jej zgodnie z prawem krajowym, zużyte elektronarzędzia należy posegregować i oddać do recyklingu w sposób przyjazny dla środowiska w wyspecjalizowanym zakładzie utylizacji.
V	Napięcie znamionowe
~	Prąd zmienny
n	Prędkość znamionowa
min ⁻¹	Obroty lub skoki na minutę
	Włączanie
	Wyłączanie
	Zablokuj

- Stała prędkość
- Ochrona przed przeciążeniem
Ta funkcja ochronna odcina zasilanie silnika w przypadku przeciążenia silnika lub znacznej redukcji prędkości obrotowej podczas pracy.
Po włączeniu funkcji ochrony przed przeciążeniem, silnik może się zatrzymać.
W takim wypadku należy zwolnić wyłącznik narzędzia i wyeliminować przyczynę przeciążenia.
Po wyeliminowaniu przeciążenia, narzędzie może być ponownie użytkowane.
- Funkcja wznowienia obrotów
W przypadku zatrzymania silnika spowodowanego przeciążeniem, usunięcie przyczyny zatrzymania powoduje automatyczne wznowienie pracy silnika.
Jeśli podczas szlifowania silnik zatrzyma się z powodu zbyt silnego nacisku szlifierką, delikatnie unieść korpus narzędzia, aby wznowić obroty narzędzia.
Jeśli silnik zostanie zatrzymany na pewien okres, nie wznowi pracy w celu ochrony narzędzia i ze względów bezpieczeństwa.
Wyłącz i włącz narzędzie ponownie, aby je uruchomić.
- Ochrona przed przegrzaniem
Ta funkcja ochronna odcina zasilanie silnika i zatrzymuje elektronarzędzie w przypadku przegrzania silnika w czasie pracy.
Po włączeniu funkcji ochrony przed przegrzaniem, silnik może się zatrzymać.
W takim wypadku należy zwolnić wyłącznik elektronarzędzia i ostudzić przez kilka minut.
Po wyeliminowaniu przeciążenia, narzędzie może być ponownie użytkowane.

WSKAZÓWKA

- Aby nie dopuścić do odpadnięcia końcówek roboczych narzędzia, hamulec nie będzie zaciągany po zwolnieniu przełącznika niezwołocznie po uruchomieniu narzędzia.
- W związku z prowadzonym przez firmę HiKOKI programem badań i rozwoju, niniejsze specyfikacje techniczne mogą ulec zmianie bez wcześniejszego zawiadomienia.

MONTAŻ I PRACA

Działanie	Rysunek	Strona
Montaż i demontaż zacisku osłony*1	3	2
Zakładanie i regulacja osłony tarczy*2	4	2
Montaż bocznej rękojeści	5	3
Montaż tarczy z wkłętym środkiem*3*4	6	3
Montaż tarczy tnącej i tarczy diamentowej*3*4	7	3
Obsługa wyłącznika*5	8	3
Kąt i metoda szlifowania*6	9	3
Regulacja prędkości obrotów*7	10	4
Cięcie*8	11	4
Wybór akcesoriów	—	177

*1 Montaż i demontaż zacisku osłony
Ciągnąć za zatrzaski podczas zdejmowania zacisku osłony.
Mocując zacisk osłony dopilnować, aby jego zatrzaski (2 miejsca) były zaczepione na obręczy osłony tarczy.

*2 Zakładanie i regulacja osłony tarczy
Osłonę tarczy można ustawić pod optymalnym kątem do pracy.
Przed użyciem zamontować osłonę tarczy w miejscu, gdzie jej otwór jest dopasowany do występu dźwigni.

*3 Do nabycia oddzielnie

***4 OSTRZEŻENIE**

Przed użyciem należy dokręcić nakrętkę tarczy za pomocą dołączonego klucza.
Niezastosowanie się do tego zalecenia może doprowadzić do poluzowania się nakrętki tarczy, kiedy hamulec zostanie uruchomiony podczas zatrzymania.

WSKAZÓWKA

Podkładka tarczy jest przeznaczona specjalnie do tego produktu. Nie wolno używać jej z żadnym innym produktem.

*5 Kiedy uruchomił się system odcinający zasilanie, który zabezpiecza przed ponownym uruchomieniem, należy ustawić wyłącznik w pozycji OFF i odczekać 1 sekundę lub więcej przed ponownych uruchomieniem elektronarzędzia.

*6 Kąt i metoda szlifowania
Umiarkowanie dociskać maszynę i przesuwając po powierzchni zmieniając kierunek, aby nie dopuścić do nadmiernego rozgrzania powierzchni obrabianego elementu.

Szlifowanie zdzierające: dobry efekt uzyskuje się przy pracy pod kątem 15°–30°.

Kiedy ściernica jest nowa, jej narożnik może się zagłębiać w materiał, jeśli zostanie naciśnięty naprzód, dlatego ciągnąć ją do tyłu zgodnie z "a" podczas użytkowania.

Gdy krawędź ściernicy się zużyje, obrabiany przedmiot można szlifować w obu kierunkach.

*7 Regulacja prędkości obrotów

Ten model jest wyposażony w elektroniczny napęd o bezstopniowej regulacji prędkości obrotowej i może zmieniać liczbę obrotów w zależności od wymagań.

Jeżeli pokrętko wyboru zostanie przestawione do położenia 6, liczba obrotów zostanie zwiększona; z kolei, jeżeli pokrętko zostanie przestawione do położenia 1, liczba obrotów zostanie zredukowana.

Przed przystąpieniem do eksploatacji należy ustawić za pomocą pokrętła liczbę obrotów. Poniższa tabela może służyć jako uogólnione źródło odniesienia w trakcie wyboru ustawienia.

Pokrętko	Zastosowanie	Narzędzia
1	Polerowanie, wykańczanie	Tarcza do szlifowania promieniowego Tarcza do wygładzania
2	Usuwanie farby lub powłoki	Tarcza do wygładzania
3	Usuwanie rdzy	
4	Usuwanie zgrubień	
5	Szlifowanie	Tarcza z centralnym wybranem
6	Szlifowanie mocne Cięcie	Tarcza z centralnym wybranem Tarcza diamentowa

WSKAZÓWKA

Należy zwrócić uwagę, aby nie ustawiać pokrętła w położeniu niższym niż 1 i wyższym niż 6.

*8 Cięcie

Podczas przecinania zawsze pracować przeciwbieżnie.
W przeciwnym wypadku istnieje ryzyko, że maszyna w sposób niekontrolowany wyskoczy z przecinanego elementu. Pracować z umiarkowanym posuwem dostosowanym do obrabianego materiału. Nie ustawiać pod skosem, nie naciskać, nie kołysać.

KONSERWACJA I KONTROLA

OSTRZEŻENIE

- Podczas konserwacji lub kontroli zasilanie musi być wyłączone, a wtyczka zasilania wyjęta z gniazdka.
- Używanie pękniętych, zdeformowanych lub uszkodzonych tarcz może prowadzić do pęknięcia tarczy i do poważnych obrażeń ciała.

1. Kontrola tarczy z obniżonym środkiem

Należy się upewnić, że tarcza z obniżonym środkiem nie jest pęknięta, a na jej powierzchni nie znajdują się uszkodzenia.

2. Kontrola śrub mocujących

Śruby mocujące należy regularnie kontrolować pod kątem ich poprawnego dokręcenia. Jeżeli którakolwiek ze śrub jest poluzowana, należy ją natychmiast dokręcić. Niezastosowanie się do tego zalecenia może stwarzać zagrożenie.

3. Wymiana przewodu zasilającego

Jeżeli jest niezbędna jest wymiana przewodu zasilającego – aby ograniczyć niebezpieczeństwo – zadanie to należy powierzyć centrum serwisowemu autoryzowanemu przez firmę HiKOKI.

4. Czyszczenie i kontrola filtra

OSTRZEŻENIE

Podczas czyszczenia filtra za pomocą pistoletu nadmuchiowego nosić okulary ochronne i maskę przeciwpyłową.

W przeciwnym razie może dojść do wdychania pyłu i zanieczyszczeń lub narażenia oczu na działanie pyłu i zanieczyszczeń.

Po użyciu usunąć wszelkie zanieczyszczenia i pył przyklejone do filtra miękką szciotką. (Rys. 12) Regularnie sprawdzać filtr pod kątem zarysowań, pęknięć lub rozdarć. Wymienić filtr na nowy, jeśli jest w jakikolwiek sposób uszkodzony.

WSKAZÓWKA

Jeśli siatka jest zatkana i usunięcie zanieczyszczeń i pyłu jest niemożliwe, odłączyć filtr i oczyścić go pistoletem nadmuchiowym itp. (patrz "Wymiana zestawu filtra (Rys. 13)")

5. Wymiana zestawu filtra (Rys. 13)

WSKAZÓWKA

- Odłączając filtr uważać, aby nie pozwolić zanieczyszczeniom na przedostanie się do korpusu narzędzia.
- Pozostawić zestaw filtra przymocowany do korpusu, z wyjątkiem czyszczenia lub wymiany zestawu filtra.

6. Konserwacja silnika

Uzwojenie silnika jest najistotniejszym elementem elektronarzędzia. Należy zachować szczególną ostrożność, aby uzwojenie nie zostało uszkodzone i/lub nie weszło w kontakt z olejem lub wodą.

WSKAZÓWKA

Aby usunąć zanieczyszczenia i pył, okresowo uruchamiać silnik bez obciążenia.

7. Czyszczenie obudowy

W przypadku zabrudzenia elektronarzędzia, należy je przetrzeć miękką, suchą ściereczką lub ściereczką zwilżoną wodą z mydłem. Nie wolno używać rozpuszczalników na bazie chloru, benzyny ani rozcieńczalnika do farb, gdyż topią one tworzywa sztuczne.

8. Przechowywanie

Elektronarzędzie należy przechowywać w miejscu, w którym panuje temperatura poniżej 40°C, i które pozostaje poza zasięgiem dzieci.

UWAGA

Podczas użytkowania i konserwacji narzędzi elektrycznych muszą być przestrzegane przepisy i standardy bezpieczeństwa.

GWARANCJA

Gwarancja na elektronarzędzia firmy HiKOKI jest udzielana z uwzględnieniem praw statutowych/przepisów krajowych. Gwarancja nie obejmuje wad i uszkodzeń powstałych w wyniku niewłaściwego lub niezgodnego z przeznaczeniem użytkowania, bądź wynikających z normalnego zużycia. W wypadku reklamacji należy dostarczyć kompletne elektronarzędzie do centrum serwisowego autoryzowanego przez firmę HiKOKI wraz z KARTĄ GWARANCYJNĄ znajdującą się na końcu instrukcji obsługi.

Informacje dotyczące poziomu hałasu i wibracji

Zmierzone wartości zostały określone zgodnie z EN62841 i zadeklarowane zgodnie z ISO 4871.

Zmierzony poziom dźwięku A: 95 dB (A)

Zmierzony poziom ciśnienia akustycznego A: 87 dB (A)

Niepewność K: 3 dB (A).

Należy nosić słuchawki ochronne.

Wartość całkowita wibracji (trójosiowa suma wektorowa) określona zgodnie z EN62841.

Szlifowanie powierzchni:

Wartość emisji wibracji **a_h**, **AG** = 5,3 m/s²

Niepewność K = 1,5 m/s²

Odcinanie:

Wartość emisji wibracji **a_h**, **CO** = 5,4 m/s²

Niepewność K = 1,5 m/s²

Deklarowana całkowita wartość drgań i deklarowana wartość emisji hałasu zostały zmierzone z wykorzystaniem znormalizowanej metody testowej i mogą być wykorzystywane do porównywania narzędzi.

Mogą one być również wykorzystywane do wstępnej oceny ekspozycji.

OSTRZEŻENIE

- Emisja drgań i hałasu podczas rzeczywistego użytkowania elektronarzędzia mogą się różnić od deklarowanej wartości całkowitej w zależności od sposobów użytkowania narzędzia, w szczególności rodzaju przetwarzanego przedmiotu; oraz
- Należy określić środki bezpieczeństwa dla ochrony operatora zgodnie z szacowaną wartością ekspozycji w zależności od rzeczywistych warunków użytkowania (uwzględniając wszystkie etapy cyklu roboczego, takie jak przerwy w pracy elektronarzędzia oraz praca na biegu jałowym w stanie gotowości).
- Szlifowanie cienkiej blachy lub innych konstrukcji łatwo wpadających w drgania o dużej powierzchni może prowadzić do całkowitej emisji znacznie przekraczającej (o maksymalnie 15 dB) deklarowane wartości emisji hałasu.

W największym możliwym stopniu należy zapobiegać emisji hałasu przez takie obrabiane przedmioty, stosując odpowiednie środki, np. ciężkie i elastyczne maty tłumiące.

Zwiększoną emisję hałasu należy również uwzględnić dla potrzeb oceny ryzyka ekspozycji na hałas oraz doboru odpowiednich środków ochrony słuchu.

WSKAZÓWKA

W związku z prowadzonym przez firmę HiKOKI programem badań i rozwoju, niniejsze specyfikacje techniczne mogą ulec zmianie bez wcześniejszego zawiadomienia.

A SZERSZÁMGÉPPEL KAPCSOLATOS ÁLTALÁNOS BIZTONSÁGI FIGYELMEZTETÉSEK

⚠ FIGYELMEZTETÉS

Olvasson el minden biztonsági figyelmeztetést, útmutatást, illusztrációt és műszaki adatot, amelyeket a szerszámgéphez kapott.

Az alább felsorolt utasítások be nem tartása áramütést, tüzet és/vagy súlyos sérülést eredményezhet.

A figyelmeztetéseket és utasításokat tartalmazó útmutatót őrizze meg, hogy a jövőben is a rendelkezésére álljon.

A figyelmeztetéseken használt „szerszámgép” kifejezés a hálózatról működő (vezetékes) vagy akkumulátorról működő (vezeték nélküli) szerszámgépre vonatkozik.

1) Munkaterület biztonsága

a) A munkaterület mindig legyen tiszta és jól megvilágított.

A zsúfolt vagy sötét területek vonzzák a baleseteket.

b) Ne használja a szerszámgépeket robbanásveszélyes légkörben, például gyúlékony folyadékok, gázok vagy por jelenlétében.

A szerszámgépek szikrákat keltenek, amelyek meggyújthatják a port vagy gőzöket.

c) Ne engedje közel a gyermekeket és kívülről állókat a szerszámgéphez annak használata közben.

Elveszitheti az irányítását a gép felett, ha valaki eltereli a figyelmét.

2) Érintésvédelem

a) A szerszámgép dugaszainak az aljzatnak megfelelőnek kell lenniük. Soha, semmilyen módon ne alakítsa át a dugaszt. Ne használjon átalakító dugaszt földelt szerszámgépekhez.

Az eredeti dugaszok és a megfelelő aljzatok használata csökkenti az áramütés kockázatát.

b) Kerülje a test érintkezését a földelt felületekkel, mint például csövekkel, radiátorokkal, tűzhelyekkel és hűtőszekrényekkel.

Az áramütés kockázata nagyobb, ha a teste földelve van.

c) Ne tegye ki a szerszámgépeket esőnek vagy nedves körülményeknek.

A szerszámgépbe kerülő víz növeli az áramütés kockázatát.

d) Ne rongálja meg a vezetéket. Soha ne használja a vezetéket a szerszámgép szállításához, húzásához vagy az aljzataból való kihúzásához.

Tartsa távol a vezetéket hőtől, olajtól, éles szegélyektől vagy mozgó alkatrészekről.

A sérült vagy összekuszálódott vezetékek növelik az áramütés kockázatát.

e) A szerszámgép szabadban történő üzemeltetése esetén használjon szabadtéri használatra alkalmas hosszabbító kábelt.

A szabadtéri használatra alkalmas kábel használata csökkenti az áramütés kockázatát.

f) Ha elkerülhetetlen a szerszámgép nyirkos helyen történő használata, használjon FI relével (érintésvédelmi relével) védett táplálást.

A FI relé használata csökkenti az áramütés kockázatát.

3) Személyi biztonság

a) A szerszámgép használata közben maradjon mindig figyelmes, arra figyeljen, amit csinál, és használja a józanész elvét.

Ne használja a szerszámgépet fáradtan, kábítószert, alkoholt vagy gyógyszer hatása alatt. A szerszámgépek üzemeltetése közben egy pillanatnyi figyelmetlenség is súlyos személyi sérülést eredményezhet.

b) Használjon személyi védőeszközöket. Mindig viseljen védőszemüveget.

A munkavédelmi eszközök, mint a porvédő maszk, csúszásgátló biztonsági cipő, védő sisak vagy fülvédő használata a fennálló körülmények esetén csökkenti a személyi sérülés veszélyét.

c) Ne hagyja, hogy a gép véletlenül elinduljon. Győződjön meg arról, hogy a kapcsoló a kikapcsolt állásban van, mielőtt a szerszámgépet csatlakoztatja az áramforráshoz és/vagy behelyezi az akkumulátort, illetve amikor felveszi vagy szállítja a szerszámot.

A szerszámgépek szállítása úgy, hogy az uja a kapcsolón van, valamint a bekapcsolt szerszámgépek áram alá helyezése vonzza a baleseteket.

d) Távolítson el minden állítókulcsot vagy csavarkulcsot, mielőtt bekapcsolja a szerszámgépet.

A szerszámgép forgó részéhez csatlakoztatva hagyott csavarkulcs vagy kulcs személyi sérülést eredményezhet.

e) A gép használatakor ne nyújtózzon túl messzire. Mindig álljon stabilan, és őrizze meg egyensúlyát.

Ez lehetővé teszi, hogy a szerszámgépet váratlan helyzetekben is jobban irányítsa.

f) Öltözzön megfelelően. Ne viseljen laza ruházatot vagy ékszert. Tartsa távol haját és ruházatát a mozgó alkatrészekről.

A laza ruházat, ékszer vagy hosszú haj beakadhat a mozgó részekbe.

g) Ha a porszivó és gyűjtő berendezések csatlakoztatásához külön eszközöket kapott, gondoskodjon ezek megfelelő csatlakoztatásáról és használatáról.

A porgyűjtő használata csökkentheti a porhoz kapcsolódó veszélyeket.

h) Ne hagyja, hogy a gépek gyakori használatából eredő megszokás önelégültté tegye, és ez a gép biztonsági alapelveinek figyelmen kívül hagyására késztesse.

Egy gondatlan cselekedet a másodperc töredéke alatt súlyos sérülést okozhat.

4) A szerszámgép használata és ápolása

a) Ne erőltesse a szerszámgépet. Használjon az alkalmazásához megfelelő szerszámgépet.

A megfelelő szerszámgép jobban és biztonságosabban végzi el a feladatot azon a sebességen, amelyre azt tervezték.

b) Ne használja a szerszámgépet, ha a kapcsoló nem kapcsolja azt be és ki.

Az a szerszámgép, amely a kapcsolóval nem vezérelhető, veszélyes, és meg kell javítani.

c) Húzza ki a dugaszt az áramforrásból és/vagy, ha eltávolítható, vegye ki az akkumulátort a szerszámgépből, mielőtt bármilyen beállítást végez, tartozékokat cserél vagy tárolja a szerszámgépeket.

Ezen megelőző biztonsági intézkedések csökkentik a szerszámgép véletlen beindulásának kockázatát.

Magyar

- d) A használaton kívüli szerszámgepeket tárolja úgy, hogy gyermekek ne férhessenek hozzá, és ne engedje meg, hogy a szerszámgépet a gépet vagy ezeket az utasításokat nem ismerő személyek használják.
Képzetlen felhasználók kezében a szerszámgépek veszélyesek.
- e) A szerszámgépek és tartozékai karbantartása. Ellenőrizze, hogy a mozgó alkatrészek a szerszámgépen nincsenek-e elállítódva, vagy beszorulva, nincsenek-e törött alkatrészek, vagy van-e más körülmény, ami befolyásolhatja a szerszámgép működését. Ha a szerszámgép sérült, használat előtt javíttassa meg.
Sok balesetet a rosszul karbantartott szerszámgépek okoznak.
- f) A vágószerszámokat tartsa élesen és tisztán.
Az éles vágóélekkel rendelkező, megfelelően karbantartott vágószerszámok elakadásának lehetősége kevésbé valószínű, és azok könnyebben kezelhetők.
- g) A szerszámgép tartozékait és betétkéseit stb. használja a jelen útmutatónak megfelelően, figyelembe véve a munkakörülményeket és a végzendő munkát.
A szerszámgép nem rendeltetésszerű használata veszélyes helyzetet eredményezhet.
- h) Tartsa a fogantyúkat és a markolatok felületeit szárazon, valamint olaj- és zsírmentesen.
A csúszós fogantyúk és markolati felületek nem teszik lehetővé a szerszám biztonságos kezelését és váratlan helyzetekben történő irányítást.
- 5) Szerviz
- a) A szerszámgépet képesítéssel rendelkező szerelők javíttassa meg, csak azonos cserealkatrészek használatával.
Ez biztosítja, hogy a szerszámgép biztonságos maradjon.
- VIGYÁZAT**
A gyermekeket és beteg személyeket tartsa távol. Ahasználaton kívül lévő szerszámokat olyan módon tárolja, hogy gyermekek és beteg személyek ne férhessenek hozzá.
- BIZTONSÁGI FIGYELMEZTETÉSEK
CSISZOLÓ ÉS VÁGÓ
MŰVELETEKHEZ**
- a) Ez a szerszámgép csiszolásra és vágásra használható. Olvasson el minden biztonsági figyelmeztetést, útmutatást, illusztrációt és műszaki adatot, amelyeket a szerszámgéphez kapott.
Az alábbi felsorolt utasítások be nem tartása áramütést, tüzet és/vagy súlyos sérülést eredményezhet.
- b) A szerszámgépet használata nem ajánlott homokcsiszolás, drótkéfézés polírozás vagy lyukvágás esetén.
A nem rendeltetésszerű használat veszélyes lehet és személyi sérülést okozhat.
- c) Ne alakítsa át ezt a szerszámgépet olyan működésre, amelyet nem kifejezetten a szerszám gyártója tervezett és írt elő.
Az ilyen módosítások az irányítás elvesztéséhez vezethetnek, és így súlyos sérülést okozhatnak.
- d) Ne használjon olyan tartozékokat, amelyeket a gyártó nem kifejezetten ehhez a szerszámgéphez tervezett és határozott meg.
Attól, hogy egy tartozék csatlakoztatható a szerszámgéphez, még nem jelenti azt, hogy biztonságosan is használható.
- e) A tartozék névleges sebességének legalább akkorának kell lennie, mint a szerszámgépen jelzett maximális sebesség.
Ha a tartozék gyorsabban működik a névleges sebességénél, akkor eltörhet vagy kirepülhet.
- f) A tartozék külső átmérőjének és vastagságának a szerszámgép névleges kapacitásán belül kell lennie.
A nem megfelelő méretű tartozékokat nem lehet megfelelően védeni és kontrollálni.
- g) A tartozék felszerelési méreteinek meg kell felelniük a szerszámgép szerelvények méreteinek.
Az olyan tartozékok, amelyeknek az irányítófuratai nem felelnek meg pontosan a szerszámgép rögzítőelemének, elvesztik egyensúlyukat, erősen rázkódnak, és így a kezelő elveszítheti a szerszámgép feletti uralmat.
- h) Ne használjon sérült tartozékokat. Minden használat előtt ellenőrizze, hogy a csiszolótárcsán nincs-e csorba vagy repedés, hogy a támasztekón nincs-e repedés vagy nincs-e túlságosan megkopva, és hogy a drótkéfében nincsenek-e meglazult vagy törött drótszálok. Ha a szerszámgépet vagy tartozékát leejtették, ellenőrizze, hogy nem sérült-e meg, vagy helyezzen fel egy ép tartozékot. A tartozék ellenőrzése és felhelyezése után az ott tartózkodó emberekkel együtt helyezkedjen a forgó tartozék síkján kívülre, és járassa egy percig a szerszámgépet maximális sebességen, terhelés nélkül.
A sérült tartozékok ezen teszt során általában eltörnek.
- i) Viseljen védőfelszerelést. Alkalmazástól függően használjon védőárlarcot vagy védőszemüveget. Szükség esetén viseljen porárlarcot, hallásvédőt, kesztyűt és munkakötényt, amely képes felfogni a szilánkokat vagy a letört részeket.
A védőszemüvegnek alkalmasnak kell lennie a különböző műveletek során keletkező kirepülő törmelékek megállítására. A por- vagy gázárlarcnak alkalmasnak kell lennie a művelet során keletkező részecskék kiszűrésére. A hosszú ideig tartó erős zajhatás a hallás elvesztéséhez vezethet.
- j) A közelben állókat tartsa biztonságos távolságban a munkaterülettől. A munkaterületre csak védőfelszerelésben szabad belépni.
A munkadarab szilánkjai vagy a törött tartozékok kirepülhetnek és a közvetlen munkaterületen kívül is sérülést okozhatnak.
- k) A szerszámgépet kizárólag a szigetelt markolófelületeknél fogja, ha olyan műveletet végez, amely során a vágó tartozék rejtett vezetékhez vagy a saját kábeléhez érhet.
Ha a vágórész feszültség alatt lévő vezetékkel érintkezik, a szerszámgép nem szigetelt fémrészei is feszültség alá kerülhetnek, és megrázhathják a gépet használó személyt.
- l) A kábelt a forgó tartozék hatókörén kívül helyezze el.
Ha elveszti az irányítást a szerszámgép fölött, akkor az elvághatja a kábelt, és a forgó tartozék beránthatja a kezét vagy a karját.
- m) Soha ne tegye le a szerszámgépet, amíg a tartozék teljesen le nem áll.
A forgó tartozék beleakadhat a felületbe, és kiránthatja a kezéből a szerszámgépet.

- n) Ne járassa a szerszámgépet, miközben azt maga mellett hordozza.

A forgó tartozékkal való véletlen érintkezés következtében a tartozék elszakíthatja a ruháját és a testébe fúródhat.

- o) Rendszeresen tisztítsa a szerszámgép szellőzőnyílásait.
A motor ventilátora beszívja a port a burkolat alá, és a nagy mennyiségben felhalmozódott fémpor áramutést okozhat.
- p) Ne működtesse a szerszámgépet gyúlékony anyagok közelében.
A szikrák lángra gyújthatják ezeket az anyagokat.
- q) Ne használjon olyan tartozékokat, amelyek hűtőfolyadékot igényelnek.
Víz vagy egyéb hűtőfolyadék használata akár halálos áramütéshez is vezethet.

VISSZARÚGÁS ÉS ERRE VONATKOZÓ FIGYELMEZTETÉSEK

A visszarúgás egy forgó tárcsa, támaszték, kefe vagy más tartozék beragadása vagy fennakadása esetén tapasztalható hirtelen reakció. A beragadás és a fennakadás a forgó tartozék hirtelen elakadását okozza, ami a nem kontrollálható szerszámot azzal ellentétes irányba kényszeríti, mint amerre a tartozék a beragadás előtt forgott. Például ha a csiszolótárcsa fennakad vagy beszorul egy munkadarab miatt, a tárcsa széle belevésődhet az anyag felületébe, aminek következtében a tárcsa kimozdulhat vagy visszarúghat. A tárcsa kiugorhat a kezelő felé vagy vele ellentétes irányba, attól függően, hogy a tárcsa melyik irányba forgott a beragadáskor.

A csiszolótárcsa ilyen körülmények között el is törhet.

A visszarúgás a szerszámgép helytelen és/vagy nem rendeltetésszerű használatából adódhat, és az alábbi óvintézkedésekkel megelőzhető.

- a) **Tartsa erősen két kézzel a szerszámgépet, és úgy helyezze a testét és a karját, hogy ellen tudjon állni a visszarúgásoknak. Mindig használja a kiegészítő fogantyút, amennyiben rendelkezésére áll. Ezzel maximálisan kontrollálni tudja a visszarúgásokat és az indításkor keletkező forgatónyomatékok.**
A kezelő akkor tudja kontrollálni a forgatónyomatékokat és a visszarúgásokat, ha megteszi a megfelelő óvintézkedéseket.
- b) **Soha ne nyújtsa a kezét a forgó tartozék közelébe.**
A tartozékok visszarúghatnak a kezén túl is.
- c) **Ne helyezze a testét arra a területre, ahová visszarúgás esetén a szerszámgép elmozdulhat.**
Visszarúgás esetén a szerszámgép azzal ellentétes irányba fog elmozdulni, mint amerre a tárcsa forgott az elakadáskor.
- d) **Legyen különösen figyelmes, amikor sarkokkal, éles szélekkel vagy hasonlókkel dolgozik. Kerülje a tartozékok visszapattanását vagy fennakadását.**
A sarkok, éles szélek és a visszaugrások beszoríthatják a forgó tartozékokat, és kontrollvesztést vagy visszarúgást okozhatnak.
- e) **Ne helyezzen fel 10 mm-nél nagyobb kerületi hézaggal rendelkező fűrészláncot, famarásra alkalmas pengét, szegmentált gyémánt korongot, vagy fogazott fűrészláncot.**
Ezek a pengék gyakran okoznak visszarúgást és kontrollvesztést.

A CSISZOLÁSI ÉS DARABOLÁSI MŰVELETEKRE VONATKOZÓ BIZTONSÁGI FIGYELMEZTETÉSEK

- a) **Csak a szerszámgéphez meghatározott korongtípusokat, illetve a kiválasztott koronghoz tervezett, specifikus védőberendezést használjon.**
A szerszámgéppel nem kompatibilis tárcsák nem biztonságosak, és megfelelő működésük nem garantálható.
- b) **A középső süllyesztett kerekek csiszolófelületét a védőlemez síkja alá kell rögzíteni.**
A helytelenül rögzített tárcsa, ami túllóg a védőlemez síkján, nem kellőképpen védett.
- c) **A védőberendezést szilárdan csatlakoztassa a szerszámgéphez, és a maximális biztonság érdekében úgy helyezze el, hogy a tárcsának a lehető legkisebb része látszódjon ki a kezelő irányában.**
A védőlemez az eszközt működtető személyt védi a tárcsa lepattanó részétől, a tárcsával való véletlen érintkezéstől, valamint a szikráktól, amik felgyújthatják a ruhát.
- d) **A korongokat csak a meghatározott módon szabad használni. Például: ne csiszoljon a vágótárcsa oldalával.**
A vágótárcsákat periférikus csiszolásra alakították ki, az oldalirányú erőhatás következtében a tárcsák összetörhetnek.
- e) **Mindig a kiválasztott tárcsának megfelelő méretű és alakú, valamint sértetlen tárcsaperemeket használjon.**
A megfelelő tárcsaperem megtámasztja a tárcsát, így csökkenti a törés valószínűségét. A vágótárcsákhoz, ill. a csiszolótárcsákhoz tartozó peremek különbözőek lehetnek.
- f) **Ne használjon nagyobb szerszámgépekből kivett, elhasznált tárcsákat.**
A nagyobb szerszámgépekhez tervezett korongok nem alkalmasak nagyobb sebességű, kisebb szerszámgépekhez, ugyanis eltörhetnek.
- g) **Kettős célú korongok használatakor mindig a végzett műveletnek megfelelő védőelemet használja.**
Ha nem a megfelelő védőelemet használja, előfordulhat, hogy a védőelem nem biztosítja a kívánt védelmet, ami súlyos sérülésekhez vezethet.

A DARABOLÓ MŰVELETEKRE VONATKOZÓ KIEGÉSZÍTŐ BIZTONSÁGI FIGYELMEZTETÉSEK

- a) **Ne szorítsa meg a vágótárcsát, és ne fejtse ki rá nagy nyomást. Ne próbáljon meg túl mélyre vágni.**
A tárcsa túlerőltetése megnöveli a terhelést és a tárcsa eldeformálódásának, ill. megakadásának a lehetőségét, valamint a visszarúgás és a tárcsa törésének a valószínűségét.
- b) **Ne helyezze a testét a forgó tárcsával egy vonalba, vagy a mögé.**
Ha a tárcsa működés közben az Ön testével ellentétes irányba fog, az esetleges visszarúgás közvetlenül Ön felé taszíthatja a forgó tárcsát és a szerszámgépet.

Magyar

- c) Ha a korong beszorul, vagy ha bármi okból megszakítja a vágást, kapcsolja ki a szerszámgépet, és tartsa mozdulatlanul, amíg a korong teljesen le nem áll. Soha ne próbálja meg eltávolítani a vágótárcsát a vágásból, amíg a tárcsa mozgásban van, különben visszarúgás történhet.

Vizsgálja meg a hibát, és szüntesse meg a tárcsa beszorulásának az okát.

- d) Ne indítsa újra a vágási műveletet a munkadarabban. Várja meg, amíg a kerék eléri a maximális sebességet, majd óvatosan helyezze vissza a vágásba.

A tárcsa beszorulhat, fel-alá járhat vagy visszarúghat, ha a szerszámgépet a munkadarabban indítja újra.

- e) Támasztópanelek és túlméretezett munkadarabok a tárcsaelakadás és a visszarúgás kockázatának a minimalizálására.

A nagyobb munkadarabok hajlamosak megsüllyedni saját súlyuk alatt. A támasztékokat a munkadarab alá, a vágási vonal mellé, valamint a tárcsa két oldalán lévő munkadarab széléhez kell helyezni.

- f) Meglévő falak vagy egyéb nem látható területek vágásakor különös figyelemmel járjon el.

A kiálló tárcsa gáz- vagy vízvezetéseket, elektromos vezetékeket vagy olyan tárgyakat vághat el, amik visszarúgást okozhatnak.

- g) Ne kíséreljen meg íves vágást végezni.

A korong túlerőltetése megnöveli a terhelést és a korong eldefordulásának, ill. beszorulásának a lehetőségét, valamint a visszarúgás és a korong törésének a valószínűségét, ami súlyos sérüléshez vezethet.

CSISZOLÓKRA VONATKOZÓ ÁLTALÁNOS BIZTONSÁGI UTASÍTÁSOK

- Csatlakoztassa biztonságosan az oldalfogantyút, tartsa a házat és az oldalfogantyút két kézzel, és támassza alá biztonságosan a szerszámtestet. (2. ábr.)
- Ellenőrizze, hogy a tárcsán jelzett fordulatszám megegyezik-e vagy nagyobb-e, mint a csiszoló névleges fordulatszáma.
- Ügyeljen rá, hogy a tárcsa méretei kompatibilisek legyenek a csiszolóval.
- Használat előtt ellenőrizze a csiszolótárcsát. Ne használjon csorba, repedt vagy egyéb módon hibás termékeket.
- Gondoskodjon róla, hogy a felszerelt tárcsák és csúcsok a gyártó utasításainak megfelelően illeszkedjenek.
- Gondoskodjon a kötőanyag csiszolótermékhez esetleg mellékelt itatóspapírok használatáról, amennyiben szükséges.
- Használat előtt győződjön meg róla, hogy a csiszolótermék helyesen van-e felszerelve és rögzítve. Járassa a szerszámot terhelés nélkül 30 másodpercig biztonságos helyzetben, és azonnal állítsa le, ha nagymértékű rezgést vagy egyéb hibát észlel. Ilyen esetben ellenőrizze a gépet, hogy megtalálja a hiba okát.
- Ha a szerszámhoz védőberendezés tartozik, soha ne használja a szerszámot ilyen védőberendezés nélkül.
- Ne használjon külön szükítőperselyeket vagy adaptereket a nagy lyukú csiszolótárcsák illesztéséhez.
- A menetes furatú tárcsát alkalmazó szerszámok esetében ügyeljen rá, hogy a tárcsában lévő menet elég hosszú legyen az orsó hosszának a befogadásához.
- Ne használja a vágótárcsát oldalsó csiszolásra.
- Ügyeljen rá, hogy a használat közben keletkező szikrák ne okozzanak veszélyt, pl. ne találjanak el személyeket, vagy ne gyújtsanak meg éghető anyagokat.

- Ügyeljen rá, hogy a szellőzőnyílások szabadon maradjanak, amikor poros körülmények között dolgozik. Ha szükségessé válna a por kitakarítása, először csatlakoztassa le a szerszámot a hálózatról (használon nemfémes tárgyakat), és kerülje a belső részek megsértesét.
- Mindig használjon szem- és fülvédőt. Viseljen egyéb személyi védőfelszerelést is, mint például porálarcot, kesztyűt, sisakot, illetve kötényt.
- Figyeljen a szerszám kikapcsolása után tovább forgó tárcsára.
- Kettős célú (kombinált csiszoló- és vágókorong) használata esetén, kizárólag az A típusú korongvédő elemet használja. (Lásd a 176. oldalon.)
- Amennyiben oldalirányú csiszolóshoz A típusú korongvédő elemet használ, előfordulhat, hogy a védőelem beleütözközik a munkadarabba, ami az irányítás elvesztésével járhat.
- Amennyiben ragasztott vágókoronggal végzett vágóműveletekhez B típusú korongvédő elemet használ, megnövekszik a kibocástartó szikráknak és részecskéknak, valamint korongtörés esetén a korongdaraboknak való kitétség kockázata.
- A, B típusú korongvédő elem használata esetén betonon vagy falazaton végzett vágóműveletekhez vagy oldalirányú csiszolóshoz, megnő a pornak való kitétség és a visszarúgást okozó irányítás elvesztés kockázata.
- Ne használjon 10 mm nagyobb szegmensrésekkel ellátott szegmentált gyémánt darabolótárcsát. Csak negatív szegmensvágások megengedettek.
- A munkadarabnak szorosan kell feküdnie és azt csúszás ellen biztosítani kell, pl. befogó szerkezet segítségével. A nagy munkadarabokt megfelelően alá kell támasztani.
- Vegye figyelembe a szerszám vagy tartozék gyártója által közölt adatokat. Védje a tárcsát a zsírtól és az ütésektől.
- A betétszerszámokat gondosan, a gyártó utasításainak megfelelően kell tárolni és használni.

⚠ FIGYELMEZTETÉS

- Ha vágókorongot használ, csatlakoztasson A típusú korongvédő elemet.
- Ha csiszolókorongot használ, csatlakoztasson B típusú korongvédő elemet.
- Biztonsági okokból kizárólag az adott tartozékhoz mellékelt korongvédő elemet használja. Nem megfelelő korongvédő elem használata az irányítás elvesztéséhez és súlyos sérülésekhez vezethet. Tekintse meg a 176. oldalt is.

TOVÁBBI BIZTONSÁGI FIGYELMEZTETÉSEK

1. Ügyeljen rá, hogy a használni kívánt hálózati forrás megfeleljen a termék adattábláján feltüntetett hálózati követelményeknek.
2. Ügyeljen rá, hogy a hálózati kapcsoló OFF (KI) állásba legyen kapcsolva. Ha a csatlakozódugót úgy csatlakoztatja a dugaszolóaljzathoz, hogy a hálózati kapcsoló ON (BE) állásban van, a szerszám gép azonnal működésbe lép, ami súlyos balesetet okozhat.
3. Ha a munkaterület a hálózati forrástól távol található, használjon megfelelő keresztmetszetű és névleges teljesítményű hosszabbító kábelt. A hosszabbító kábelt a lehető legrovidebbre kell fogni.
4. Gondoskodjon róla, hogy a használni kívánt súllyesztett közepű tárcsa megfelelő típusú, ill. repedésmentes és felületi hibáktól mentes legyen. Arról is gondoskodjon, hogy a súllyesztett közepű tárcsa megfelelően legyen felszerelve, a kerékanya pedig erősen meg legyen húzva.







5. A szerszám gép bekapcsolása előtt a nyomógomb kétszer-háromszor történő megnyomásával ellenőrizze, hogy a nyomógomb szabadon kikapcsol-e.
6. A gép élettartamának meghosszabbítása, valamint a minőségi munkavégzés érdekében fontos, hogy a gép ne legyen túlságosan erős nyomás miatt túlterhelve. A legtöbb esetben a gép saját súlya elegendő a hatékony csiszoláshoz. A túl nagy nyomás alacsonyabb fordulatszámot, rosszabb minőségű felületet és túlterhelést eredményez, ami lerövidítheti a gép élettartamát.
7. A tárcsa a szerszám kikapcsolása után tovább forog. Miután kikapcsolta a gépet, ne tegye le, amíg a süllyesztett közepű tárcsa teljesen le nem állt. A súlyos balesetek megelőzése mellett ez az óvintézkedés csökkenti a gépbe kerülő por és fémporgács mennyiségét is.
8. Ha a gépet nem használják, a csatlakozódugót ki kell húzni a hálózati aljzataból.
9. A súlyos balesetek elkerülése érdekében a süllyesztett közepű tárcsa be-, ill. kiszerelese előtt mindenképp kapcsolja KI a gépet, és húzza ki a csatlakozódugót a hálózati aljzataból.
10. Ha a szerszámot nem maximális sebességen használja (6-os tárcsaállítás), akkor a rendszer az alacsony fordulatszám miatt nem tud gondoskodni a motor megfelelő hűtéséről. Ez azt eredményezheti, hogy esetleg leég vagy károsodik a motor, még mielőtt a túlterhelés elleni védelmi mechanizmus működésbe lépne. Ügyeljen rá, hogy ha nem maximális sebességen (6-os tárcsaállítás) használja a szerszámot, csak finoman nyomja rá a korongot az anyag felületére
11. Vigyázzon, ha a gépet hegesztőberendezés közelében használja
Ha a csiszológépet egy hegesztőberendezés közvetlen közelében használja, a gép forgási sebessége bizonytalanná válhat. Ne használja a csiszológépet hegesztőberendezés közelében.
12. FI-relé
FI-relé használata minden esetben 30 mA vagy annál kisebb névleges maradékárammal javasolt.
13. Ne működtesse egyenáramú áramforrásról, átalakítóval vagy bármely más típusú transzformátorral. Ha mégis így tesz, akkor az nem csak a sarokcsiszolóban tehet kárt, hanem balesetekhez is vezethet.
14. Néhány mobilszolgáltatónál nem lehet használni a gépet.

17	Bevágás a szerszámtesten	24	Gyémánttárcsa (külön megvásárolható)
18	Korongvédő elem furata	25	Háló
19	Kar kiemelkedő része	26	Puha kefe
20	Kerék alátét	27	Gyémántcsiszoló-korong (külön megvásárolható)
21	Kerék anya	28	Porgyűjtő adapter (Gyémántcsiszoló-koronghoz) (külön megvásárolható)
22	Csavarkulcs	29	Porgyűjtő adapter (Gyémánt koronghoz) (külön megvásárolható)
23	Csiszoló vágókorong (külön megvásárolható)		

SZIMBÓLUMOK

FIGYELMEZTETÉS

Az alábbiakban a géphez alkalmazott jelöléseket soroltuk fel. A gép használata előtt feltétlenül ismerkedjen meg ezekkel a jelölésekkel.

	G13VE2: Sarokcsiszoló
	A sérülések kockázatának csökkentése érdekében, a használat előtt el kell olvasnia a használati útmutatót.
	Mindig viseljen védőszemüveget.
	Mindig két kézzel működtesse az elektromos szerszámgépet
	Vágóműveletekhez nem alkalmas Ha vágókorongot használ, csatlakoztassa az A típusú korongvédő elemet. Amennyiben ragasztott vágókoronggal végzett vágóműveletekhez B típusú korongvédő elemet használ, megnövekszik a kibocsátott szikráknak és részecskéknek, valamint korongtörés esetén a korongdaraboknak való kitétség kockázata.
	Csak EU-országok számára Az elektromos szerszámokat ne dobja a háztartási szemétkébe! Az elektromos és elektronikus berendezések hulladékairól szóló 2012/19/EU irányelv és annak a nemzeti jogba való átültetése szerint az elhasznált elektromos szerszámokat külön kell gyűjteni, és egy környezetbarát újrafeldolgozó létesítménybe kell visszavinni.
V	Névleges feszültség
~	Váltakozó áram
n	Névleges fordulatszám
min-1	Percenkénti fordulatszám vagy váltakozás
I	Bekapcsolás
O	Kikapcsolás

AZ EGYES RÉSZEK ELNEVEZÉSEI (1. ábra – 13. ábra, 176. oldal)

①	Motor	⑨	Ház
②	Adattábla	⑩	Hátsó fedél
③	Nyomógomb	⑪	Szűrő
④	Oldalfogantyú	⑫	Tárcsa
⑤	Fogaskerék fedele	⑬	Védőelem kapocs (csomagoláskor a korongvédő elemre rögzítjük)
⑥	Süllyesztett közepű tárcsa (külön megvásárolható)	⑭	Védőelem-kapocs fűlei (2 helyen)
⑦	Szerszám nélküli kerékvédő	⑮	Kar
⑧	Kapcsoló	⑯	Korongvédő elem kiemelkedő része

Magyar

	Zár
	Nyit
	Húzza ki az elektromos csatlakozót a dugaljból
	Figyelmeztetés
	II. osztályú szerszám

SZABVÁNYOS KIEGÉSZÍTŐK

Az alapkészülék (1 készülék) mellett a csomag az alább felsorolt kiegészítőket is tartalmazza.

- Korongvédő elem.....1
- Védőkapocs.....1
- Oldalfogantyú.....1
- Csavarkulcs.....1

A szabványos kiegészítők köre figyelmeztetés nélkül módosulhat.

ALKALMAZÁSI TERÜLETEK

- Öntési sorja eltávolítása; különböző acél, bronz, ill. alumínium anyagok megmunkálása, valamint öntvények készítése.
- Hegesztett vagy lángvágóval vágott profilok csiszolása.
- Szintetikus gyanták, pala, téglá, márvány stb. darálása
- Szintetikus beton, kő, téglá, márvány, és hasonló anyagok vágása.

MŰSZAKI ADATOK

Típus	G13VE2	
Feszültség	230 V ~	
Névleges teljesítményfelvétel	1320 W	
Névleges fordulatszám	2500–8500 min ⁻¹	
Tárcsa	Külső átmérő	125 mm
	Furat átmérő	22,23 mm
	Vastagság	6 mm
Kerületi sebesség	80 m/s	
Súly*1	2,4 kg	

*1 Súly: A 01/2014 EPTA-eljárás szerint (Beleértve a korongvédő elemet, a koronglátétet, koronganyát és fogantyút; kábel nélkül)

Elektronikus vezérlés

- Lágy indítás
Csökkenti a gépkezelő felé való visszarúgást azáltal, hogy az indítás során kezeli a forgatások számát.
- 0 voltos újraindítás elleni védelem
A 0 voltos újraindulás elleni védelem funkció megakadályozza, hogy az elektromos szerszám újrainduljon, miután az áramforrást ideiglenesen leválasztotta munka közben.
- Állandó sebesség

- Túlterhelés-védelem
Ez a védelmi funkció a motor túlterhelése vagy fordulatszámának működés közbeni jelentős csökkenése esetén kikapcsolja annak áramellátását. Ha aktiválva van a túlterhelés-védelmi funkció, a motor leállhat.
Ez esetben engedje el a szerszám kapcsolóját, és várja el a túlterhelés okát.
Ezt követően a gépet ismét használhatja.
- Forgáshelyreállítási vezérlő funkció
Ha a motor túlterhelés miatt állt le, az ok megszüntetése után a motor automatikusan folytatja a működést.
Csiszolás közben, ha a motor a túl nagy erővel történő nyomás miatt áll le, óvatosan emelje meg a szerszámtestet a forgás újraindításához.
A motor egy bizonyos ideig tartó állásakor, az nem indítható be a készülék és a biztonság védelme érdekében.
Kapcsolja ki, majd ismét be az indításhoz.
- Túlmelegedés-védelem
Ez a védelmi funkció a motor működés közbeni túlmelegedések megszünteti annak áramellátását, és leállítja a szerszámgépet.
Ha aktiválva van a túlmelegedés-védelmi funkció, a motor leállhat.
Ez esetben engedje el a szerszám kapcsolóját, és néhány percig hagyja lehűlni a szerszámot.
Ezt követően a gépet ismét használhatja.

MEGJEGYZÉS

- Nem működik a fék, amikor közvetlenül az indítás után elengedi a kapcsolót, annak érdekében, hogy megelőzze az élező szerszám leesését.
- A HIKOKI folyamatos kutatási és fejlesztési programja következtében az itt szereplő műszaki adatok előzetes bejelentés nélkül változhatnak.

ÖSSZESZERELÉS ÉS HASZNÁLAT

Művelet	Ábra	Oldal
A védőkapocs csatlakoztatása és eltávolítása*1	3	2
A tárcsavédő felszerelése és beállítása*2	4	2
Az oldalfogantyú rögzítése	5	3
Sülyesztett közepű korong beszerelése*3 *4	6	3
Vágókorong és gyémánt korong beszerelése*3 *4	7	3
A kapcsoló használata*5	8	3
A csiszolási szög és a csiszolás módja*6	9	3
Fordulatszám beállítása*7	10	4
Vágóművelet*8	11	4
A tartozékok kiválasztása	—	177

*1 A védőkapocs csatlakoztatása és eltávolítása
A védőkapocs eltávolítása közben húzza meg a fületet. A védőelem kapcsának csatlakoztatásakor gondoskodjon róla, hogy a fület (2 helyen) beakadjanak a korongvédő karimájába.

*2 A korongvédő felszerelése és beállítása
A korongvédő elem a munkavégzéshez szükséges, optimális szögbe állítható.
Használat előtt rögzítse a korongvédő elemet a helyére, ahol a furatok illeszkednek a kar kiemelkedő részéhez.

KARBANTARTÁS ÉS ELLENŐRZÉS

FIGYELMEZTETÉS

○ Győződjön meg arról, hogy a szerszámgép KI legyen kapcsolva és a dugasz ki legyen húzva a hálózati csatlakozóból karbantartás és ellenőrzés esetén.

○ Repedt, eldeformálódott vagy sérült korongok használata a korong töréséhez vezethet és súlyos sérülést okozhat.

1. A súllyesztett közepű tárcsa ellenőrzése

Ellenőrizze, hogy a súllyesztett közepű tárcsa repedésektől és felületi hibáktól mentes-e.

2. A rögzítőcsavarok ellenőrzése

Rendszeresen ellenőrizze a rögzítőcsavarokat, és győződjön meg róla, hogy megfelelően feszesek-e. Ha bármelyik csavar laza, azonnal húzza meg. Ennek elmulasztása komoly veszélyt jelenthet.

3. A hálózati kábel cseréje

Ha a hálózati kábel cserét igényel, a fennálló balesetveszély miatt a cserét kizárólag a Hivatalos HiKOKI Szervizközpont végezheti.

4. Szűrő tisztítása és ellenőrzése

FIGYELMEZTETÉS

Viseljen védőszemüveget és porvédő maszkot, amikor levegőpisztollyal tisztítja a szűrőt.

Ennek elmulasztása szennyeződés vagy por belégzését vagy szembejutását eredményezheti.

Használat után távolítsa el minden, a szűrőre tapadt hulladékot vagy port egy puha kefével. **(12. ábra)** Rendszeresen ellenőrizze a szűrőt, hogy biztosan nincs-e megkarcolódva, elrepedve vagy elszakadva. Ha a szűrő bármilyen módon sérült, cserélje ki egy újra.

MEGJEGYZÉS

Amennyiben a háló eltömődött és a hulladék vagy por nem távolítható el, válassza le a szűrőt, és tisztítsa meg levegőpisztollyal stb. (Lásd: "Szűrőkészlet cseréje **(13. ábra)**")

5. Szűrőkészlet cseréje **(13. ábra)**

MEGJEGYZÉS

○ A szűrő leválasztásakor vigyázzon, hogy ne kerüljön hulladék a szerszám belsejébe.

○ Hagyja a szűrőkészletet a szerszámtesthez csatlakoztatva, kivéve a szűrőkészlet tisztításakor vagy cseréjekor.

6. A motor karbantartása

A motor kitercsé az egész szerszámgép „szíve”. Legyen óvatos, hogy a kitercs ne sérüljön meg és/vagy ne kerüljön rá víz vagy olaj.

MEGJEGYZÉS

A hulladék és por eltávolításához rendszeresen járassa a motort terhelés nélkül.

7. A készülék külső tisztítása

Ha a szerszámgép szennyeződött, törölje le puha, száraz ronggyal vagy benedvesített, szappanos ronggyal. Ne használjon klóros oldószereket, benzint vagy festékkihígítót, mivel ezek szétmarhatják a műanyagot.

8. Tárolás

A szerszámgépet olyan helyen tárolja, ahol a hőmérséklet alacsonyabb 40°C-nál, valamint tartsa távol gyermekektől.

FIGYELEM

A kéziszerszámok üzemeltetése és karbantartása során be kell tartani az adott országban érvényes biztonsági előírásokat és szabványokat.

*3 Opcionális

*4 FIGYELMEZTETÉS

Használat előtt győződjön meg róla, hogy meghúzta a kerék anyát a mellékelt csavarkulccsal.

A meghúzás elmulasztása a kerék anya kilúzlását okozhatja leálláskor, a fék aktiválása közben.

MEGJEGYZÉS

A korongalátét kifejezetten ehhez a termékhez készült. Ne használja más termékhez.

*5 Ha aktiválódott a 0 voltos újraindítás védelmi funkció, akkor kapcsolja a tápfeszültség kapcsolót OFF (ki) helyzetbe, és várjon minimum 1 másodpercet a szerszám újraindítása előtt.

*6 A csiszolási szög és a csiszolás módja

Mérsékelt erővel nyomja rá a gépet, és mozgassa ide-oda a felületen, hogy a munkadarab felülete ne forrosodjon fel túlságosan.

Nagyoló csiszolás: A jó munkaeredmény érdekében 15°-30° állásszög mellett végezze a munkát.

Új csiszolóok esetén előfordulhat, hogy annak sarka előretolás közben vérsni kezd, ezért használat közben húzza vissza az "a" ábrán látható módon.

A korong élének kopását követően a munkadarab mindkét irányba csiszolható.

*7 Fordulatszám beállítása

Ez a típus elektronikus, fokozatmentesen állítható sebességű meghajtóval rendelkezik, és a fordulatok számát a használatnak megfelelően változtathatja. Ha a tárcsát a 6-osra állítja, a fordulatszám nő; ha a tárcsát az 1-esre állítja, a fordulatszám csökken.

A fordulatszámot a szerszám használata előtt állítsa be. Ezzel kapcsolatban tekintse meg az alábbi táblázatot.

Tárcsa	Használat	Szerszámok
1	Polírozás, utómunka	Radiál csiszolókorong Homokcsiszoló-korong
2	Festék vagy bevonat eltávolítása	
3	Rozsda eltávolítása	
4	Hegek eltávolítása	
5	Csiszolás	Súllyesztett közepű tárcsa
6	Kemény csiszolás Vágás	Súllyesztett közepű tárcsa Gyémánt korong

MEGJEGYZÉS

Ügyeljen rá, hogy a tárcsát ne állítsa az 1-es érték alá, ill. a 6-os érték fölé.

*8 Vágóművelet

Daraboláskor mindig ellenirányban végezze a munkát. Ellenkező esetben fennáll a veszélye annak, hogy a gép ellenőrizetlenül kiugrik a vágásból. Közepes, a megmunkálendő anyagnak megfelelően választott előtolással dolgozzon. Ne akadjon be a szerszám, ne nyomja rá, ne rángassa.

GARANCIA

A HiKOKI Power Tools szerszámokra a törvény által előírt országos előírásoknak megfelelő garanciát vállalunk. A garancia nem vonatkozik a helytelen vagy nem rendeltetésszerű használatból, továbbá a normál mértékűnek számító elhasználódásból, kopásból származó meghibásodásokra, károokra. Reklamáció esetén kérjük, küldje el a – nem szétszerelt – szerszámot a kezelési útmutató végén található GARANCIA BIZONYLATTAL együtt a hivatalos HiKOKI szervizközpontba.

MEGJEGYZÉS

A HiKOKI folyamatos kutatási és fejlesztési programja következtében az itt szereplő műszaki adatok előzetes bejelentés nélkül változhatnak.

A környezeti zajra és vibrációra vonatkozó információk

A mért értékek az EN62841 szabványnak megfelelően kerültek meghatározásra és az ISO 4871 alapján kerülnek közzétételre.

Mért A-hangteljesítményszint: 95 dB (A)

Mért A-hangnyomásszint: 87 dB (A)

Bizonytalanság K: 3 dB (A).

Viseljen hallásvédő eszközt.

EN62841 szerint meghatározott rezgési összetételek (háromtengelyű vektorösszeg).

Felületcsiszolás:

Rezgési kibocsátás értéke **a_h, AG** = 5,3 m/s²

Bizonytalanság K = 1,5 m/s²

Levágás:

Rezgési kibocsátás értéke **a_h, CO** = 5,4 m/s²

Bizonytalanság K = 1,5 m/s²

A közölt rezgési összetétel és a közölt zajkibocsátási érték mérése a szabványos vizsgálati eljárással megegyezően történt, és használható a szerszámok összehasonlítására. Ugyancsak használható a kibocsátás előzetes megbecslésére.

FIGYELMEZTETÉS

- Az elektromos kéziszerszám tényleges használat során tapasztalt rezgése és zajkibocsátása eltérhet a közölt értéktől a szerszám használati módjának függvényében, különös tekintettel a megmunkált munkadarab típusára; és
- A szerszámkezelő védelme érdekében tegye meg a megfelelő biztonsági óvintézkedéseket és ehhez vegye figyelembe a használat tényleges körülményei során becsült kibocsátási értékeket (vegye figyelembe az üzemeltetési ciklus összes szakaszát a tényleges használaton kívül, például amikor a szerszámgép ki volt kapcsolva vagy üresjáratban volt).
- A vékony fém csiszolólemezek vagy más nagy felületű, könnyen rezgő szerkezetek sokkal magasabb zajkibocsátással járhatnak (max. 15 dB), mint a megadott zajkibocsátási értékek.
Az ilyen munkadarabok esetén megfelelő intézkedésekkel meg kell akadályozni a zajkibocsátást, amennyire csak lehet, például nagy rugalmasságú csillapító szőnyegek használatával.
A megnövekedett zajkibocsátást a zajnak való kitettség kockázattértékelésekor és a megfelelő hallásvédelem kiválasztásakor is figyelembe kell venni.

OBCENÁ BEZPEČNOSTNÍ VAROVÁNÍ TÝKAJÍCÍ SE BEZPEČNOSTI ELEKTRICKÉHO NÁŘADÍ

⚠ VAROVÁNÍ

Přečtěte si všechna varování, pokyny, nákresy a specifikace dodané k tomuto nářadí.

Nedodržení kteréhokoli z následujících varování a pokynů může vést k úrazu elektrickým proudem, ke vzniku požáru nebo vážnému zranění.

Všechna varování a pokyny uschovejte pro budoucí použití.

Výrazem „elektrické nářadí“ ve všech dále uvedených varováních je myšleno jak elektrické nářadí napájené ze sítě (se šňůrou), tak i nářadí napájené z akumulátoru (bez šňůry).

1) Bezpečnost na pracovišti

- a) Udržujte vaše pracoviště v čistotě a dobře osvětlené.

Nepořádek a tmavá místa na pracovišti bývají příčinou nehod.

- b) Nepoužívejte elektrické nářadí v prostředí s nebezpečím výbuchu, kde se vyskytují hořlavé kapaliny, plyny nebo prach.

V elektrickém nářadí vznikají jiskry, které mohou zapálit prach nebo výpary.

- c) Při používání elektrického nářadí zamezte přístupu dětí a dalších osob.

Budete-li vyrušováni, můžete ztratit kontrolu nad prováděnou činností.

2) Elektrická bezpečnost

- a) Zástrčka pohyblivého přívodu elektrického nářadí musí odpovídat síťové zásuvce. Nikdy se nepokoušejte zástrčku jakkoli upravovat. S uzemněným elektrickým nářadím nikdy nepoužívejte žádné zásuvkové adaptéry.

Zástrčky, které nejsou znehodnoceny úpravami, a odpovídající zásuvky snižují nebezpečí úrazu elektrickým proudem.

- b) Zabraňte kontaktu těla s uzemněnými povrchy, jako jsou trubky, radiátory, sporáky a lednice. Nebezpečí úrazu elektrickým proudem je větší, je-li vaše tělo uzemněno.

- c) Nevystavujte elektrické nářadí dešti, vlhku nebo mokru.

Voda, která vnikne do elektrického nářadí, zvýší nebezpečí úrazu elektrickým proudem.

- d) Zacházejte správně s napájecí šňůrou. Nikdy nenoste a netahejte elektrické nářadí za šňůru ani nevytrhávejte zástrčku ze zásuvky tahem za šňůru.

Chraňte napájecí šňůru před horkem, mastnotou, ostrými hranami a pohyblivými se částmi.

Poškozené nebo zamotané šňůry zvyšují nebezpečí úrazu elektrickým proudem.

- e) Je-li elektrické nářadí používáno venku, použijte prodlužovací přívod vhodný pro venkovní použití.

Používání prodlužovacího přívodu pro venkovní použití snižuje nebezpečí úrazu elektrickým proudem.

- f) Pokud je použití elektrického nářadí na vlhkém místě nevyhnutelné, použijte napájení s ochranným zařízením na zbytkový proud.

Použití zařízení na zbytkový proud snižuje riziko elektrického šoku.

3) Osobní bezpečnost

- a) Při používání elektrického nářadí buďte pozorní, věnujte pozornost tomu, co právě děláte, soustředte se a střizlivě uvažujte.

Elektrické nářadí nepoužívejte, jste-li unaveni nebo pod vlivem drog, alkoholu nebo léků.

Chvilková nepozornost při používání elektrického nářadí může způsobit vážné zranění.

- b) Používejte osobní ochranné prostředky. Vždy používejte ochranu očí.

Osobní ochranné prostředky, jako je respirátor, bezpečnostní obuv s protiskluzovou podrážkou, ochranná přilba nebo ochrana sluchu, používané v příslušných podmínkách snižují možnost zranění.

- c) Zabraňte neúmyslnému spuštění. Před připojením ke zdroji napájení nebo akumulátorovému zdroji či před zvedáním nebo přenášením elektrického nářadí se ujistěte, že je spínač v poloze „vypnuto“.

Přenášení elektrického nářadí s prstem na spínači nebo zapojování zástrčky se zapnutým spínačem může být příčinou úrazu.

- d) Před zapnutím elektrického nářadí odstraňte všechny seřizovací nástroje nebo klíče.

Seřizovací nástroj nebo klíč, který ponecháte připravený k rotující části elektrického nářadí, může způsobit zranění.

- e) Pracujte jen tam, kam bezpečně dosáhnete. Vždy si udržujte stabilní postoj a rovnováhu.

Budete tak lépe ovládat elektrické nářadí v nepředvídaných situacích.

- f) Oblékejte se vhodným způsobem. Nenoste volné oděvy ani šperky. Vlasy a oděv udržujte v dostačující vzdálenosti od pohyblivých se částí.

Volné oděvy, šperky nebo dlouhé vlasy mohou být vtaheny do pohyblivých se částí.

- g) Pokud jsou k dispozici prostředky pro připojení zařízení k odsávání a sběru prachu, zajistěte, aby byla připojena a správně používána.

Použitím zařízení ke sběru prachu lze omezit nebezpečí způsobená vznikajícím prachem.

- h) Nedovolte, aby díky častému používání nástroje Vaši činnost ovládla rutina, abyste neunuli na varůvnech a nezačali ignorovat zásady bezpečnosti pro tento přístroj.

Neopatrný postup může způsobit vážné zranění ve zlomku vteřiny.

4) Používání elektrického nářadí a péče o něj

- a) Nepřetěžujte elektrické nářadí. Používejte vždy správné elektrické nářadí, které je určeno pro prováděnou práci.

Správné elektrické nářadí bude lépe a bezpečněji vykonávat práci, pro kterou bylo konstruováno.

- b) Nepoužívejte elektrické nářadí, které nelze zapnout a vypnout spínačem.

Jakékoli elektrické nářadí, které nelze ovládat spínačem, je nebezpečné a musí být opraveno.

- c) Před jakýmkoli seřizováním, před výměnou příslušenství nebo ukladáním elektrických nástrojů vždy nejprve odpojte zástrčku ze zdroje napájení nebo vyjměte baterie, pokud jsou vyjímatelné.

Tato preventivní bezpečnostní opatření snižují nebezpečí neúmyslného spuštění elektrického nářadí.

- d) Nepoužívané elektrické nářadí skladujte mimo dosah dětí a nedovolte osobám, které nebyly seznámeny s nářadím nebo s těmito pokyny, aby nářadí používaly.

Elektrické nářadí je v rukou nevyškolených uživatelů nebezpečné.

- e) Udržujte v pořádku elektrické nástroje a příslušenství. Kontrolujte správný vzájemný zákryt a připojení pohyblivých se částí, soustředte se na praskliny, zlomené součásti a jakékoli další okolnosti, které mohou ohrozit funkci elektrického nástroje. Je-li nářadí poškozeno, před dalším používáním zajistěte jeho opravu.
Mnoho nehod vzniká v důsledku nedostatečně udržovaných elektrických nářadím.
- f) Udržujte řezací nástroje ostré a čisté.
Správně udržované a naostřené řezací nástroje se s menší pravděpodobností zachytí za materiál nebo se zablokují a práce s nimi se snáze kontroluje.
- g) Elektrické nářadí, příslušenství, vsazené části atd. používejte v souladu s těmito pokyny a takovým způsobem, jaký byl předepsán pro konkrétní elektrické nářadí, a to s ohledem na dané pracovní podmínky a druh prováděné práce.
Používání elektrického nářadí k provádění jiných činností, než pro jaké bylo určeno, může vést k nebezpečným situacím.
- h) Udržujte rukojeti a povrchy pro uchopení suché, čisté a bez oleje a vazeliny.
Kluzké rukojeti a uchopovací povrchy neumožňují bezpečnou manipulaci a ovládání nářadí v neočekávaných situacích.
- 5) Servis
- a) Opravy vašeho elektrického nářadí svěřte kvalifikované osobě, která bude používat identické náhradní díly.
Tímto způsobem bude zajištěna stejnároveň bezpečnosti elektrického nářadí jako před opravou.

PREVENTIVNÍ OPATŘENÍ

Nedovolte přístup dětem a nemooucím osobám.
Pokud nářadí nepoužíváte, měli byste je skladovat mimo dosah dětí a nemooucích osob.

BEZPEČNOSTNÍ VAROVÁNÍ SPOLEČNÉ PRO BROUŠENÍ A ABRAZIVNÍ ŘEZÁNÍ

- a) Toto elektrické nářadí je určeno k broušení a odřezávání. Přečtete si všechna varování, pokyny, obrázky a specifikace dodané k tomuto nářadí.
Nedodržení některého z následujících varování a pokynů níže může vést k úrazu elektrickým proudem, ke vzniku požáru anebo vážnému zranění.
- b) Toto elektrické nářadí se nedoporučuje používat k broušení brusným papírem, kartáčování, leštění nebo řezání otvorů.
Práce, pro které toto elektrické nářadí nebylo určeno, mohou způsobit nebezpečí a zranění.
- c) Zásadně nemějte toto elektrické nářadí tak, aby s ním bylo možné pracovat způsobem, ke kterému není navrženo a určeno výrobcem nástrojů.
Taková přeměna může mít za následek ztrátu kontroly nad nářadím a způsobit vážné zranění.
- d) Nepoužívejte příslušenství, které k tomu není přímo navrženo a určeno výrobcem nářadí.
To, že takové příslušenství lze k nářadí připojit, ještě neznamená, že bude jeho provoz bezpečný.
- e) Jmenovitá rychlost příslušenství se musí alespoň rovnat maximální rychlosti vyznačené na elektrickém nářadí.
Příslušenství, které bude pracovat vyšší rychlostí, než je jeho jmenovitá rychlost, se může roztrhnout a části mohou odletět.
- f) Vnější průměr a tloušťka příslušenství musí odpovídat parametrům elektrického nářadí.
Příslušenství s nesprávnými rozměry nemůže být dostatečně zakryto nebo ovládáno.
- g) Rozměry osazení příslušenství musí odpovídat rozměrům montážního vybavení elektrického nářadí.
Příslušenství neodpovídající rozměrům upínacích prvků elektrického nářadí bude nevyvážené, bude se nadměrně chvět a může způsobit ztrátu vlády nad nářadím.
- h) Nepoužívejte poškozené příslušenství. Před každým použitím zkontrolujte příslušenství, tedy brusné kotoučé, zda nejsou ulomené nebo prasklé, podložku, zda nevykazují praskliny, trhliny nebo nadměrné opotřebení, a kartáč, zda nemá uvolněné nebo prasklé dráty. Pokud elektrické nářadí nebo příslušenství upustíte, zkontrolujte poškození nebo nainstalujte nepoškozené příslušenství. Po kontrole a instalaci příslušenství musí okolostojící osoby i vy sami stát mimo rovinu rotace příslušenství, pak na jednu minutu spusťte elektrické nářadí na maximální rychlost bez zátěže.
Poškozené příslušenství se v normálním případě během této zkoušky rozpadne.
- i) Používejte osobní ochranné pracovní prostředky. V závislosti na daném použití použijte obličejový štít a ochranné brýle. Je-li to vhodné, používejte respirátor, chrániče sluchu, rukavice a dílenskou zástěru, která dokáže zastavit malé odletující části nebo úlomky obrobku.
Ochrana očí musí být schopna zastavit odletující úlomky vznikající při různých operacích. Respirátor musí být schopen filtrovat prachové částice uvolňované během práce. Dlouhotrvající vystavení intenzivnímu hluku může způsobit ztrátu sluchu.
- j) Přihlížejte osoby udržujte v bezpečné vzdálenosti od pracoviště. Každý, kdo vstupuje do pracovní oblasti, musí používat osobní ochranné pracovní prostředky.
Úlomky obrobku nebo roztrženého příslušenství mohou odletět a způsobit zranění v okolí nářadí.
- k) Pokud při práci nelze vyloučit kontakt příslušenství se skrytým elektrickým vedením nebo s vlastní napájecí šňůrou, držte elektrické nářadí pouze za izolované madlo.
Obráběcí příslušenství, které se dotýká „nabitého“ drátu, může „nabit“ odkryté kovové části elektrického nástroje a vést k úrazu obsluhy elektrickým proudem.
- l) Napájecí šňůru ved'te mimo rotující příslušenství.
Při ztrátě kontroly nad nářadím může dojít k přeřiznutí nebo zachycení šňůry nebo k zachycení ruky nebo paže rotujícím příslušenstvím.
- m) Elektrické nářadí pokládejte až po úplném zastavení příslušenství.
Rotující příslušenství se může zachytit o povrch s následnou ztrátou kontroly nad elektrickým nářadím.
- n) Při přenášení musí být elektrické nářadí vypnuté.
Při náhodném zachycení oděvu rotujícím příslušenstvím hrozí úraz.
- o) Pravidelně čistěte větrací otvory elektrického nářadí.
Ventilátor motoru nasává prach do nářadí a usazeniny kovového prachu mohou způsobit úraz elektrickým proudem.
- p) Neprovazujte elektrické nářadí v blízkosti hořlavých materiálů.
Jiskry by mohly tyto materiály zapálit.
- q) Nepoužívejte příslušenství vyžadující kapalné chladicí prostředky.
Použití vody nebo jiných kapalných chladicích prostředků může způsobit smrtelný úraz elektrickým proudem.

UPOZORNĚNÍ NA ZPĚTNÝ RÁZ

Zpětný ráz je rychlá reakce na zaseknutí nebo zachycení rotujícího kotouče, podložky, kartáče či jiného příslušenství. Zaseknutí nebo zachycení způsobí okamžité zastavení rotujícího příslušenství s následným rychlým vytačením neovladatelného elektrického nářadí proti směru rotace příslušenství v bodě zachycení.

Pokud se například brusný kotouč zasekne nebo zachytí o obrobek, pak hrana kotouče, která vstupuje do bodu zachycení, se může zarýt do povrchu materiálu a způsobit zpětný ráz nebo odmrštění kotouče. Kotouč může být vymrštěný směrem k uživateli nebo od něj v závislosti na směru rotace kotouče v bodě zachycení.

Brusné kotouče se za těchto podmínek mohou také zlomit. Zpětný ráz je důsledkem špatného použití elektrického nářadí nebo nesprávného postupu nebo podmínek při práci. Lze mu předejít zavedením níže uvedených bezpečnostních opatření.

- Rukojeti elektrického nářadí neustále pevně držte oběma rukama. Stůjte tak, aby bylo možné klást odpor silám vznikajícím při zpětném rázu. Vždy používejte pomocné držadlo, je-li k dispozici, abyste si udrželi maximální kontrolu nad reakčním momentem při spouštění.**
Uživatel může zachytit síly vznikající při reakčním momentu nebo při zpětném rázu, pouze pokud jsou řádně dodržovány bezpečnostní zásady.
- Nikdy nesahejte rukou do blízkosti rotujícího příslušenství.**
Příslušenství se může odrazit na ruku.
- Nestavte se do místa, kam se elektrické nářadí v případě zpětného rázu odrazí.**
Zpětný ráz vymrští nářadí směrem proti pohybu kotouče v bodě zaseknutí.
- Věnujte mimořádnou pozornost opracování nároží, ostrých hran apod. Zabraňte odskočení a zachycení příslušenství.**
Při opracování nároží, ostrých hran nebo při odskočení může dojít k zachycení rotujícího příslušenství s následnou ztrátou kontroly nebo zpětným rázem.
- Nepřipojujte pilový řetěz, řezný kotouč na dřevo, segmentovaný diamantový kotouč s obvodovou mezerou větší než 10 mm ani ozubený pilový list.**
Takové kotouče způsobují často zpětný ráz a ztrátu kontroly.

BEZPEČNOSTNÍ VAROVÁNÍ PRO BROUŠENÍ A ŘEZÁNÍ

- Používejte pouze typy kotoučů, které jsou určeny pro vaše elektrické nářadí, a dále kryt určený pro zvolený kotouč.**
Kotouče, pro které není toto elektrické nářadí určeno, nelze adekvátně chránit a jsou nebezpečné.
- Brusný povrch kotoučů se středovou prohlubní musí být usazen pod rovinnou hranou krytu.**
Nesprávně usazený kotouč, který vyčnívá přes rovinnou hranu krytu není dostatečně chráněn.
- Kryt musí být bezpečně připevněn k elektrickému nářadí a umístěn tak, aby poskytoval maximální bezpečnost, tzn., musí zajistit, aby byl uživatel vystaven co nejmenší části kotouče.**
Kryt pomáhá chránit obsluhu před odlomenými úlomky kotouče, nechtěným dotykem kotouče a před jiskrami, od kterých by se mohlo vznítit oblečení.
- kotouče je nutno používat pouze pro tomu určené použití, například: boční části řezného kotouče neprovádějte broušení.**
Brusné řezné kotouče jsou určeny pro obvodové broušení, boční síla aplikovaná na tyto kotouče může způsobit jejich roztržení.

- Používejte pouze nepoškozené příruby kotoučů, které mají správnou velikost a tvar pro zvolený kotouč.**
Správné příruby kotoučů podepírají kotouč, a snižují tak možnost zlomení kotouče. Příruby pro řezné kotouče se mohou lišit od přírub pro brusné kotouče.
- Nepoužívejte opotřebené kotouče z větších elektrických nářadí.**
Velkopřůměrová nářadí určená pro výkonné nářadí nejsou vhodná k použití v méně výkonném nářadí, protože při vyšších rychlostech hrozí poškození.
- Při použití dvouúčelových kotoučů vždy používejte správný ochranný kryt odpovídající dané prováděné práci.**
Pokud použitý ochranný kryt neodpovídá prováděné práci, nemusí poskytnout požadovanou úroveň ochrany, což by mohlo vést k vážnému zranění.

DOPLŇUJÍCÍ BEZPEČNOSTNÍ VAROVÁNÍ PRO ŘEZÁNÍ

- Na řezný kotouč netlačte nadměrnou silou, hrozí zaseknutí kotouče. Nesazte se o nadměrnou hloubku řezu.**
Nadměrným tlakem na kotouč se zvýší jeho zatížení a tendence ke stáčení nebo zasekávání v řezu s následným zpětným rázem nebo zlomením kotouče.
- Nestavte se do roviny rotujícího kotouče ani za něj.**
Když se kotouč během provozu pohybuje směrem od vás, může případný zpětný ráz odhodit otáčející se kotouč a celé elektrické nářadí přímo k vám.
- Když se kotouč zadře nebo přerušíte-li řezání z jakéhokoliv důvodu, vypněte elektrické nářadí a podržte ho nehybně, dokud se kotouč zcela nezastaví. Nikdy se nepokoušejte odstranit řezný kotouč z řezu, dokud je v pohybu, jinak může dojít ke zpětnému rázu.**
Prozkoumejte a zaveďte nápravná opatření proti zadření kotouče.
- Řezání nezačínajte znovu v obrobku. Nechte kotouč, aby dosáhl maximálních otáček, a poté opatrně znovu vstupte do řezu.**
Pokud elektrické nářadí znovu spustíte v obrobku, kotouč se může zaseknout, vyskočit nebo způsobit zpětný ráz.
- Rozměrné obrobky podepřete tak, aby se minimalizovalo riziko zadření a zpětného rázu.**
Velké obrobky mají sklon se prohýbat vlastní tíhou. Podpěru je nutno umístit pod obrobek v blízkosti linie řezu a okrajů obrobku po obou stranách kotouče.
- Buďte zvláště opatrní při „prořezávání“ do již postavených stěn nebo jiných míst, kam nevidíte.**
Vystupující kotouč může přejíznout plynově či vodovodní potrubí nebo objekty, které mohou způsobit odmrštění.
- Nepokoušejte se provádět zakřivené řezání.**
Nadměrným tlakem na kotouč se zvýší jeho zatížení a tendence k jeho zkroucení nebo zaseknutí v řezu s možným následným zpětným rázem nebo zlomením kotouče, což může vést k vážným zraněním.

VŠEOBECNÉ BEZPEČNOSTNÍ POKYNY PRO BRUSKY

- Pevně připevněte boční rukojeť, přidržte kryt a boční rukojeť oběma rukama a bezpečně podepřete tělo nářadí. (Obr. 2)
- Zkontrolujte, zda otáčky uvedené na kotouči jsou stejné nebo vyšší než jmenovité otáčky brusky.
- Přesvědčte se, že rozměry kotouče odpovídají brusce.
- Před použitím zkontrolujte brusný kotouč. Nepoužívejte poškozené, prasklé nebo vadné kotouče.

- Ujistěte se, že namontované kotouče a hroty jsou upevněny podle pokynů výrobce.
- V případě potřeby použijte podkladové kotouče s nalepeným abrazivním materiálem.
- Zajistěte, aby byl brusný kotouč před zahájením práce správným způsobem namontovaný a dotažený, a nářadí nechte v chodu bez zatížení po dobu 30 vteřin v bezpečné poloze. Pokud dochází ke značným vibracím nebo zjistíte-li jiné závady, nářadí okamžitě vypněte.
- Nastane-li tato situace, zkontrolujte nářadí a zjistěte příčinu.
- Nepoužívejte samostatná redukční pouzdra nebo adaptéry pro přizpůsobení velkého otvoru brusným kotoučům.
- Pro nářadí určené pro montáž pomocí závitového otvoru musí být závit v brusném kotouči dostatečně dlouhý, a odpovídat tak délce vřetená.
- Nepoužívejte řezací kotouč pro boční broušení.
- Jiskry vznikající při broušení nesmí být příčinou nebezpečných situací, např. nesměřujte jiskry na osobu nebo na hořlavé látky.
- Ventilací otvory při práci v prašném prostředí udržujte v čistotě. Je-li třeba odstranit prach, nejdříve odpojte nářadí od síťového přívodu (použijte nekovové předměty) a vyvarujte se poškození vnitřní části.
- Vždy používejte ochranu zraku a sluchu. Je třeba používat také ostatní osobní ochranné prostředky, jako je protiprášková maska, rukavice, helma a štít.
- Mějte na paměti, že brusný kotouč po vypnutí nářadí dobíhá.
- Pokud používáte dvouúčelové (kombinované brusné a řezné kotouče), používejte pouze ochranný kryt kotouče typu A. (Viz strana 176)
- Při použití ochranného krytu kotouče typu A pro podélné broušení může dojít ke kolizi krytu s obrobkem, což může mít za následek zhoršení kontroly nad nářadím.
- Při použití ochranného krytu kotouče typu B pro řezací operace s podkladovými řeznými kotouči existuje zvýšené riziko vystavení odletujícím jiskrám a částecům a také vystavení se úlomkům kotoučů v případě rozlomení kotouče.
- Při použití ochranného krytu kotouče typu A, B pro řezací operace nebo podélné broušení betonu nebo zdiva dochází ke zvýšenému riziku vystavení se prachu a ztrátě kontroly v důsledku zpětného rázu.
- Nepoužívejte segmentové diamantové řezací kotouče se segmentovými šterbinami >10 mm. Povoleny jsou pouze záporné úhly segmentového řezání.
- Obrobek musí být položen rovně a zajištěn proti sklouznutí, např. pomocí svorek. Velké obrobky musí být dostatečně podepřeny.
- Dodržujte specifikace výrobce nářadí nebo příslušenství. Chraňte kotouče před mastnotou nebo nárazem.
- Příslušenství je třeba skladovat a zacházet s ním opatrně podle pokynů výrobce.

⚠ VAROVÁNÍ

- Při použití řezného kotouče se ujistěte, že je nasazený ochranný kryt kotouče typu A.
- Při použití brusného kotouče se ujistěte, že je nasazený ochranný kryt kotouče typu B.
- Z bezpečnostních důvodů používejte pouze ochranný kryt dodaný a určený pro dané příslušenství. Použití nesprávného ochranného krytu kotouče může vést ke ztrátě kontroly nad nářadím a k vážnému zranění. Viz také strana 176.

DALŠÍ BEZPEČNOSTNÍ VAROVÁNÍ

1. Ujistěte se, že elektrický zdroj odpovídá požadavkům uvedeným na štítku výrobku.
2. Ujistěte se, že spínač je v poloze VYPNUTO (OFF). Pokud je zařízení připojeno ke zdroji elektrického proudu a spínač je v poloze ZAPNUTO (ON), nástroj se okamžitě uvede do chodu a může způsobit vážný úraz.
3. Pokud je pracoviště vzdáleno od zdroje elektrického proudu, použijte prodlužovací šňůru o dostatečném průřezu. Prodlužovací šňůra musí být co nejkratší.
4. Ujistěte se, že kotouč se středovou prohlubní je správného typu a je bez trhlin nebo povrchových vad. Také se ujistěte, že brusný kotouč je správně nainstalován a že matka kotouče je utažena.
5. Ujistěte se, že tlačítko je vypnuto tak, že jej dvakrát nebo třikrát stlačíte před tím, než brusku zapnete.
6. V zájmu dosažení dlouhé životnosti zařízení a vysoké kvality broušení nesmí být zařízení zatěžováno přílišným tlakem. Pro efektivní broušení postačí ve většině případů tlak vyvozený vlastní vahou zařízení. Příliš vysoký tlak vede ke snížení otáček, snížené kvalitě povrchu a k přetížení, které snižuje životnost zařízení.
7. Kotouč se nadále otáčí i po vypnutí zařízení. Brusku po vypnutí neodkládejte, dokud se brusný kotouč úplně nezastaví. Kromě zamezení vážnému zranění zabrání tento postup tvorbě prachu a jeho nasátí do brusky.
8. Pokud zařízení nepoužíváte, odpojte jej od zdroje elektrického proudu.
9. Před montáží nebo demontáží kotouče se vždy ujistěte, že spínač je v poloze VYPNUTO a zařízení je odpojeno od zdroje elektrického proudu, aby se předešlo vážnému úrazu.
10. Při použití nástroje při jiné než plné rychlosti (číselník na 6), nelze dostatečně chladit motor v důsledku sníženého počtu otáček. Tím může dojít k riziku spálení a poškození motoru před aktivací mechanismu na ochranu proti přetížení. Při použití nástroje při rychlosti jiné než maximální (číselník na 6) se ujistěte, že ho lehce pokládáte na povrch materiálu.
11. Varování před použitím v blízkosti svařovacího agregátu. Když používáte brusku v bezprostřední blízkosti svařovacího agregátu, rotační rychlost může být nestálá. Nepoužívejte brusku v blízkosti svařovacího agregátu.
12. Proudový chránič. Doporučuje se vždy používat proudový chránič se jmenovitým svodovým proudem nejvýše 30 mA.
13. Při provozu nenapájejte ze zdroje stejnosměrného proudu, zesilovače ani jakéhokoli jiného typu transformátoru. V opačném případě může dojít nejen k poškození brusky, ale i k nehodám.
14. Některé mobilní generátory nemusí být se zařízením použitelné.

NÁZVY SOUČÁSTÍ (Obr. 1–Obr. 13, Strana 176)

①	Motor	⑥	Kotouč se středovou prohlubní (k dostání samostatně)
②	Štítek	⑦	Kryt kotouče nevyžadující k nasazení nástroje
③	Tlačítko	⑧	Spínač
④	Boční rukojeť	⑨	Kryt
⑤	Kryt převodu	⑩	Kryt koncové části

11	Filtr	21	Matka kotouče
12	Volič	22	Klíč
13	Ochranný klip (nasazený na kryt kotouče, pokud je součástí vybavení)	23	Brusný kotouč (k dostání samostatně)
14	Západky ochranného klipu (na 2 místech)	24	Diamantový kotouč (k dostání samostatně)
15	Páka	25	Síťka
16	Propružení ochranného krytu kotouče	26	Měkký kartáč
17	Zářez na těle	27	Diamantový pohárový kotouč (prodává se samostatně)
18	Otvor ochranného krytu kotouče	28	Nástavec na lapač prachu (Pro diamantový pohárový kotouč) (prodává se samostatně)
19	Propružení páčky	29	Nástavec na lapač prachu (Pro diamantový kotouč) (prodává se samostatně)
20	Podložka kotouče		

~	Střídavý proud
n	Jmenovitá rychlost
min ⁻¹	Otáčky nebo kmyty za minutu
I	ZAPNUTÍ
O	VYPNUTÍ
	Zablokovat
	Odblokovat
	Odpojte síťovou zástrčku z elektrické zásuvky
	Varování
	Nástroj třídy II

STANDARDNÍ PŘÍSLUŠENSTVÍ

Obsah balení (1 přístroj) navíc obsahuje níže uvedené příslušenství.

<input type="radio"/>	Ochranný kryt kotouče	1
<input type="radio"/>	Ochranný klip	1
<input type="radio"/>	Boční rukojeť	1
<input type="radio"/>	Klíč	1

Standardní příslušenství podléhá změnám bez předchozího upozornění.

POUŽITÍ

- Odstraňování odlévacích náلتků a konečná úprava různých typů ocelových, bronzových a aluminiových obrobků.
- Broušení oblastí svarů nebo řezů prováděných řezacím hořákem.
- Broušení umělých pryskyřic, břidelic, cihel, mramoru atd.
- Řezání syntetického betonu, kamene, cihel, mramoru a podobných materiálů.

SPECIFIKACE

Model	G13VE2	
Napětí	230 V ~	
Vstupní příkon	1320 W	
Jmenovitá rychlost	2500–8500 min ⁻¹	
Kotouč	Vnější průměr	125 mm
	Průměr otvoru	22,23 mm
	Tloušťka	6 mm
Obvodová rychlost	80 m/s	
Hmotnost*1	2,4 kg	

*1 Hmotnost: Podle Procedura EPTA 01/2014 (Včetně ochranného krytu kotouče, podložky kotouče, matice kotouče a rukojeti; bez kabelu)

SYMBOLY

VAROVÁNÍ

Následující text obsahuje symboly, které jsou použity na zařízení. Než začnete nářadí používat, ujistěte se, že rozumíte jejich významu.

	G13VE2: Úhlová bruska
	Aby se snížilo riziko zranění, uživatel si musí přečíst návod k obsluze.
	Vždy používejte ochranu očí.
	S elektrickým nářadím pracujte vždy oběma rukama.
	Není pro řezné operace Při použití řezného kotouče nezapomeňte vždy použít ochranný kryt kotouče typu A. Při použití ochranného krytu kotouče typu B pro řezací operace s podkladovými řeznými kotouči existuje zvýšené riziko vystavení odletujícím jiskrám a částicám a také vystavení se úlomkům kotoučů v případě rozlomení kotouče.
	Jen pro státy EU Elektrické nářadí nevyhazujte do komunálního odpadu! Podle evropské směrnice 2012/19/EU o nakládání s použitými elektrickými a elektronickými zařízeními a odpovídajících ustanovení právních předpisů jednotlivých zemí se použitá elektrická nářadí musí sbírat odděleně od ostatního odpadu a podrobit ekologicky šetrnému recyklování.
V	Jmenovité napětí

Elektronické ovládání

- Jemné spuštění
 - Snižuje zpětný ráz vůči obsluze prostřednictvím řízení otáček během spouštění.
- Ochrana proti restartování 0 napětí
 - Ochrana proti restartování 0 napětí zabraňuje restartování elektrického nástroje po dočasném odpojení energie během provozu.
- Stálá rychlost
- Ochrana proti přetížení
 - Tato ochranná funkce odpojí napájení motoru v případě jeho přetížení či nápadného snížení rychlosti otáčení během provozu.
 - Pokud dojde ke spuštění funkce ochrany proti přetížení, motor se může zastavit.
 - V takovém případě uvolníte spínač náradí a odstraníte příčinu přetížení.
 - Potom můžete náradí znovu používat.
- Funkce řízení obnovy otáček
 - Pokud je po zastavení motoru v důsledku přetížení odstraněna příčina přetížení, motor automaticky obnoví svůj provoz.
 - Pokud se motor během broušení zastaví v důsledku tlačení příliš velkou silou na brusku, opatrným nadzvednutím těla náradí obnovte otáčení.
 - Pokud se motor na určitou dobu zastaví, nedojde k obnově jeho chodu z důvodu ochrany jednotky a z důvodu bezpečnosti.
 - Jednou jej vypnete a znovu zapnete, aby se spustil.
- Ochrana proti přehřátí
 - Tato ochranná funkce odpojí napájení motoru a zastaví elektrické náradí v případě přehřátí motoru během provozu.
 - Pokud dojde ke spuštění funkce ochrany proti přehřátí, motor se může zastavit.
 - V takovém případě uvolníte spínač náradí a nechte jej několik minut ochladit.
 - Potom můžete náradí znovu používat.

POZNÁMKA

- V případě, že je spínač uvolněn ihned po spuštění, nepoužije se brzda, aby se zabránilo spadnutí hrotového nástroje.
- Vlivem stále pokračujícího výzkumného a vývojového programu společnosti HiKOKI mohou zde uvedené parametry podléhat změnám bez předchozího upozornění.

MONTÁŽ A PROVOZ

Činnost	Obrázek	Strana
Nasazení a sejmутí ochranného klipu*1	3	2
Montáž a nastavení krytu kotouče*2	4	2
Upevnění boční rukojeti	5	3
Montáž kotouče se středovou prohlubní*3 *4	6	3
Montáž řezného kotouče a diamantového kotouče*3 *4	7	3
Činnost spínače*5	8	3
Brusný úhel, metoda broušení*6	9	3
Nastavení počtu otáček*7	10	4
Řezání*8	11	4
Výběr příslušenství	—	177

*1 Nasazení a sejmутí ochranného klipu
Zmáčkněte západky a sejměte ochranný klip.
Při upevňování ochranného klipu se ujistěte, že její západky (na 2 místech) jsou zaháknuty za okraj ochranného krytu kotouče.

- *2 Montáž a nastavení krytu kotouče
Kryt kotouče lze nastavit na optimální úhel pro provádění prací.
Před použitím upevněte ochranný kryt kotouče na místo, kde je jeho otvor zarovnan s propružením páčky.
- *3 K dostání samostatně

*4 VAROVÁNÍ

- Před použitím nezapomeňte utáhnout matku kotouče přiloženým klíčem.
- Pokud ji neutáhnete, může dojít k uvolnění matky kotouče za situace, kdy je při zastaveném nástroji aktivována brzda.

POZNÁMKA

- Podložka kotouče je speciálně navržena pro tento výrobek. Nepoužívejte ji na žádný jiný výrobek.
- *5 Pokud byla aktivována funkce ochrany proti restartování při nulovém napětí, síťový vypínač vraťte do polohy VYPNUTO (OFF) a před opětovným zapnutím nástroje vyčkejte alespoň 1 sekundu.
- *6 Brusný úhel a metoda broušení
Na opracovávání povrch tlačte náradím rovnoměrně a posunujte s ním tam a zpět, aby se povrch obrobku příliš nezahřál.
Hrubé broušení: Pro dosažení nejlepších výsledků umístěte stroj do úhlu 15°–30°.
Když je brusný kámen nový, může se jeho roh při zatlačení dopředu zabořit, proto jej během používání stáhněte zpět podle obrázku „a“.
Po opořebení hrany kotouče lze obrobek brousit v obou směrech.
- *7 Nastavení počtu otáček
Tento model je vybaven elektronickým pohonem s plynule proměnlivou rychlostí a dokáže měnit počet otáček dle momentálního použití.
Pokud otočíte a nastavíte číselník na 6, počet otáček se zvýší a pokud číselník nastavíte na 1, počet otáček se sníží.
Před použitím nastavte počet otáček na číselníku. Pro nastavení použijte následující tabulku pro přibližný návod.

Číselník	Použití	Nástroje
1	Leštění, povrchová úprava	Radiální brusný kotouč Brusný (smirkový) kotouč
2	Odstranění barvy či nátěru	
3	Odstranění rzi	
4	Odstranění ořepu	
5	Broušení	Stlačené centrální kolo
6	Broušení nahrubo Řezání	Stlačené centrální kolo Diamantové kolo

POZNÁMKA

- Postupujte opatrně, abyste nepřetočili číselník na hodnotu pod 1 nebo nad 6.
- *8 Řezání
Vždy pracujte ve směru proti otáčení disku. V opačném případě hrozí nebezpečí vyskočení náradí zpětným rázem z řezu a ztráta kontroly nad náradím. Přístroj rovnoměrně vedte rychlostí, která je vhodná pro zpracovávání materiál. Nenaklánejte jej, nevyvíjejte na něj nadměrný tlak, ani ho nenaklánejte ze strany na stranu.

ÚDRŽBA A KONTROLA

VAROVÁNÍ

- Při provádění údržby a kontroly se ujistěte, že je spínač v poloze OFF – vypnuto a odpojte zástrčku ze zásuvky.
- Použití prasklých, deformovaných nebo poškozených kotočů může vést k prasknutí kotoče a k vážnému zranění.

1. Kontrola kotoče se středovou prohlubní

Ujistěte se, že montovaný kotoč se středovou prohlubní je bez trhlin a povrchových vad.

2. Kontrola montážních šroubů

Pravidelně kontrolujte všechny montážní šrouby a zajistěte, aby byly řádně utaženy. Pokud jsou jakékoli šrouby uvolněné, okamžitě je dotáhněte. Pokud tak neučiníte, vystavujete se vážnému nebezpečí.

3. Výměna přívodní kabelu

Pokud je nezbytné vyměnit přívodní kabel, musí tak učinit autorizované servisní středisko firmy HIKOKI, aby se zabránilo ohrožení bezpečnosti.

4. Čištění a kontrola filtru

VAROVÁNÍ

Při čištění filtru vzduchovou pistolí používejte ochranné brýle a protiprachovou masku.

Pokud tak neučiníte, může to mít za následek vdechnutí prachu nebo nečistot, resp. jejich vniknutí do očí.

Po skončení používání odstraňte pomocí měkkého kartáče veškeré nečistoty nebo prach úplně na filtru. (Obr. 12) Pravidelně kontrolujte filtr, zda není poškrábaný, odštipnutý nebo potrhaný. Pokud je filtr jakýmkoli způsobem poškozen, vyměňte jej za nový.

POZNÁMKA

Pokud je síťka ucpaná a nečistoty nebo prach nelze odstranit, vyjměte filtr a vyčistěte jej pomocí vzduchové pistole atd. (Viz „Výměna sady filtrů (Obr. 13)“).

5. Výměna sady filtrů (Obr. 13)

POZNÁMKA

- Při vyjímání filtru dejte pozor, aby se nečistoty nedostaly do těla nářadí.
- S výjimkou čištění nebo výměny sady filtrů nechte sadu filtrů připravenou k tělu.

6. Údržba motoru

Vinutí motoru je „srdce“ elektrického nářadí. Ujistěte se, že vinutí není poškozené nebo mokré od vody či oleje.

POZNÁMKA

Aby se vyfoukaly ven případné nečistoty a prach, pravidelně spouštějte motor bez zatížení.

7. Údržba povrchu

Pokud je přístroj znečištěný, otřete jej měkkým suchým hadříkem nebo hadříkem navlhčeným v mýdlové vodě. Nepoužívejte rozpouštědla s obsahem chlóru, benzin ani ředidlo, jelikož tyto látky rozpouštějí umělé hmoty.

8. Skladování

Přístroj skladujte na místě s teplotou nižší než 40°C a mimo dosah dětí.

UPOZORNĚNÍ

Při obsluze a údržbě elektrických zařízení musí být dodržovány bezpečnostní předpisy a normy platné v každé zemi, kde je výrobek používán.

ZÁRUKA

Ručíme za to, že elektrické nářadí HIKOKI splňuje zákonné/místně platné předpisy. Tato záruka nezahrnuje závady nebo poškození vzniklé v důsledku nesprávného použití, hrubého zacházení nebo normálního opotřebení. V případě reklamace zašlete prosím elektrické nářadí v nerozebraném stavu společně se ZÁRUČNÍM LISTEM připojeným na konci těchto pokynů pro obsluhu do autorizovaného servisního střediska společnosti HIKOKI.

Informace o hluku a vibracích

Měřené hodnoty byly určeny podle EN62841 a deklarovány ve shodě s ISO 4871.

Změřená vážená hladina akustického výkonu A: 95 dB (A)

Změřená vážená hladina akustického tlaku A: 87 dB (A)

Nejistota K: 3 dB (A).

Používejte chrániče sluchu.

Celkové hodnoty vibrací (vektorový součet triax) stanovené dle normy EN62841.

Plošné broušení:

Hodnota vibračních emisí **ah**, **AG** = 5,3 m/s²

Nejistota K = 1,5 m/s²

Odřiznutí:

Hodnota vibračních emisí **ah**, **CO** = 5,4 m/s²

Nejistota K = 1,5 m/s²

Deklarovaná celková hodnota vibrací a deklarovaná hodnota hlukových emisí byly změřeny v souladu se standardním zkušebním postupem a lze je použít ke vzájemnému srovnávání jednotlivých nářadí.

Lze je rovněž použít k předběžnému posouzení expozice pracovníka jejich účinkům.

VAROVÁNÍ

○ Vibrace a hlukové emise se mohou během skutečného používání elektrického nářadí lišit od deklarovaných celkových hodnot v závislosti na způsobech použití nářadí, zejména na druhu zpracovávaného obrobku; a

○ Stanovte bezpečnostní opatření k ochraně obsluhy založená na odhadu vystavení vlivům v daných podmínkách použití (v úvahu je třeba vzít všechny části pracovního cyklu, například doby, kdy je nářadí vypnuté i kdy běží naprázdno před spuštěním).

○ Broušení tenkých kovových plátů nebo jiných snadno vibrujících konstrukcí s velkou plochou může mít za následek mnohem vyšší emise hluku (až o 15 dB), než jsou deklarované hodnoty emisí hluku.

Takovým obrobkům by se mělo pokud možno zabránit ve vydávání hluku vhodnými opatřeními, jako je použití těžkých pružných tlumících podložek.

Zvýšené emise hluku je třeba vzít v úvahu také při posuzování rizik vystavení vlivu hluku i při výběru vhodné ochrany proti zahřívání.

POZNÁMKA

Vlivem stále pokračujícího výzkumného a vývojového programu společnosti HIKOKI mohou zde uvedené parametry podléhat změnám bez předchozího upozornění.

GENEL ELEKTRİKLİ ALET GÜVENLİK UYARILARI

⚠ UYARI

Bu elektrikli aletle birlikte verilen tüm güvenlik uyarılarını, talimatları, şekilli açıklamaları ve teknik özellikleri okuyun.

Aşağıda listelenen tüm talimatlara uyulmaması elektrik çarpmasına, yangına ve/veya ciddi yaralanmaya neden olabilir.

Bu kılavuzu gelecekte başvurmak üzere saklayın.

Uyarılarda kullanılan “elektrikli alet” terimi, şebeke elektrliğiyle çalışan (kablolu) veya pille çalışan (kablosuz) elektrikli aletinizi belirtir.

1) Çalışma alanının güvenliği

- Çalışma alanını iyi aydınlatılmış ve temiz tutun.**
Dağınık veya karanlık alanlar kazalara davetiye çıkarır.
- Elektrikli aletleri yanıcı sıvı, gaz veya toz gibi patlayıcı maddelerin bulunduğu ortamlarda çalıştırmayın.**
Elektrikli aletlerin çıkardığı kıvılcımlar toz veya gaz halindeki bu maddeleri ateşleyebilir.
- Bir elektrikli aletle çalışırken çocukları ve izleyicileri uzaklaştırın.**
Dikkatinizin dağılması kontrolü kaybetmenize neden olabilir.

2) Elektrik güvenliği

- Elektrikli aletin fişi elektrik prizine uygun olmalıdır.**
Fiş üzerinde herhangi bir değişiklik yapmayın.
Topraklanmış elektrikli aletlerle herhangi bir adaptör kullanmayın.
Fişlerde değişiklik yapılmaması ve uygun prizlerde kullanılması elektrik çarpması riskini azaltacaktır.
- Borular, radyatörler, fırınlar ve buzdolapları gibi topraklanmış yüzeylerle gövde temasından kaçının.**
Vücudunuzun toprakla temasa geçmesi halinde elektrik çarpması riski artar.
- Elektrikli aletleri yağmura veya ıslak ortamlara maruz bırakmayın.**
Elektrikli alete su girmesi elektrik çarpması riskini artıracaktır.
- Elektrik kablosuna zarar vermeyin. Kesinlikle elektrikli aleti taşımak, çekmek veya fişini prizden çıkarmak için kabloyu kullanmayın.**
Kabloyu ısıdan, yağdan, keskin kenarlardan veya hareketli parçalardan uzak tutun.
Hasar görmüş veya dolaşmış kablolar elektrik çarpması riskini artırır.
- Elektrikli aleti açık alanda kullanırken, açık alanda kullanıma uygun bir uzatma kablosu kullanın.**
Açık alanda kullanıma uygun bir kablo kullanılması elektrik çarpması riskini azaltır.
- Eğer bir elektrikli aletin ıslak bir yerde kullanılması kaçınılmaz ise, artık akım cihazıyla (RCD) korunan bir güç kaynağı kullanın.**
RCD kullanılması elektrik çarpması riskini azaltır.

3) Kişisel emniyet

- Bir elektrikli alet kullanırken daima tetikte olun; yaptığınız işi izleyin ve sağduyulu davranın.**
Aleti yorgunken, alkol veya ilaç etkisi altındayken kullanmayın.
Elektrikli aletleri kullanırken göstereceğiniz bir anlık dikkatsizlik ciddi yaralanmaya sonuçlanabilir.

- Kişisel koruyucu donanım kullanın. Daima koruyucu gözlük takın.**
Uygun koşullar için kullanılan bir toz maskesi, kaymaz emniyet ayakkabıları, kask veya kulak koruyucu gibi koruyucu ekipmanlar yaralanmaları azaltacaktır.
 - Aletin istenmeden çalışmasını engelleyin.**
Aleti güç kaynağına ve/veya akü ünitesine bağlamadan, kaldırmadan veya taşımadan önce, güç düğmesinin kapalı konumda olduğundan emin olun.
Elektrikli aletleri parmağınız güç düğmesinin üzerinde olarak taşımanız veya güç düğmesi açılmış durumda fişini takmanız kazalara davetiye çıkarır.
 - Elektrikli aletin gücünü açmadan önce alet üzerindeki ayar veya somun anahtarlarını çıkarın.**
Aletin dönen parçalarından birine bağlı kalan bir somun anahtar veya ayar anahtar yaralanmaya yol açabilir.
 - Çok uzanmayın. Uygun bir adım mesafesi bırakın ve sürekli olarak dengeyi koruyun.**
Böylece, beklenmedik durumlarda aleti daha iyi kontrol etmeniz mümkün olur.
 - Uygun şekilde giyinin. Bol elbiseler giymeyin veya takı takmayın. Saçlarınızı ve elbisenizi hareketli parçalardan uzak tutun.**
Bol elbiseler, takılar veya uzun saçlar hareketli parçalara takılabilir.
 - Eğer toz çekme ve toplama bağlantıları için gerekli aygıtlar sağlanmışsa, bunların bağlı olduğundan ve doğru şekilde kullanıldığından emin olun.**
Toz toplama kullanımı, tozla ilişkili tehlikeleri azaltabilir.
 - Aletlerin sık kullanılmasıyla elde edilen aşinalığın rahat davranmanıza ve aletin güvenlik prensiplerini ihmal etmenize sebep olmasına izin vermayın.**
Dikkatsiz bir hareket, bir anda ciddi yaralanmalara neden olabilir.
- #### 4) Elektrikli aletin kullanımı ve bakımı
- Elektrikli aleti zorlamayın. Uygulanması için doğru alet kullanın.**
Doğru alet, işinizi daha iyi ve tasarlanmış olduğu hız değerinde daha güvenli şekilde yapacaktır.
 - Elektrikli alet güç düğmesinden açılıp kapanıyorsa, aleti kullanmayın.**
Güç düğmesiyle kontrol edilemeyen bir alet tehlikelidir ve tamir edilmeden kullanılmamalıdır.
 - Herhangi bir ayar yapmadan, aksesuarları değiştirmeden veya aleti saklamadan önce fişi güç kaynağından sökün ve/veya sökülebilirse pül takımını elektrikli aletten çıkartın.**
Bu koruyucu güvenlik önlemleri, elektrikli aletin kazayla çalışma riskini azaltır.
 - Atıl durumdaki elektrikli aletleri çocukların ulaşamayacağı bir yerde saklayın ve elektrikli alet ve bu kullanım talimatları hakkında bilgi sahibi olmayan kişilerin aleti kullanmasına izin vermayın.**
Elektrikli aletler eğitimsiz kullanıcıların elinde tehlikelidir.
 - Aletlerin ve aksesuarların bakımını yapın.**
Hareketli parçalarda yanlış hizalama veya sıkışma olup olmadığını, kırık parça olup olmadığını ve elektrikli aletin çalışmasını etkileyebilecek diğer koşulları kontrol edin.
Eğer hasar varsa, kullanmadan önce aleti tamir ettirin.
Kazaların çoğu elektrikli aletlere kötü bakım işlemleri uygulanmasından kaynaklanmaktadır.

- f) **Aletleri keskin ve temiz tutun.**
Uygun şekilde bakımı yapılan, keskin kenarlara sahip aletlerin sıkışma ihtimali daha azdır ve kontrol edilmesi daha kolaydır.
- g) **Elektrikli aleti, aksesuarları, uçları, v.b., bu talimatlara uygun şekilde, çalışma koşullarını ve yapılacak işi göz önünde bulundurarak kullanın.**
Elektrikli aletin amaçlanan kullanımlardan farklı işlemler için kullanılması tehlikeli bir duruma yol açabilir.
- h) **Tutamakları ve kavrama yüzeylerini kuru, temiz, yağsız ve gressiz tutun.**
Kaygan tutamaklar ve kavrama yüzeyleri, beklenmedik durumlarda aletin güvenli bir şekilde idare ve kontrol edilmesine izin vermez.

5) Servis

- a) **Elektrikli aletinizin servisini sadece orijinal yedek parçalar kullanmak suretiyle uzman bir tamirciye yaptırın.**
Böylece, elektrikli aletin güvenli kullanımı sağlanacaktır.

ÖNLEM

Çocukları ve akli dengesi yerinde olmayan kişileri uzak tutun.

Alet, kullanılmadığı zamanlarda çocukların ve akli dengesi yerinde olmayan kişilerin ulaşamayacağı bir yerde saklanmalıdır.

TAŞLAMA VEYA AŞINDIRARAK KEŞME İŞLEMLERİ İÇİN GENEL GÜVENLİK UYARILARI

- a) **Bu elektrikli alet, bir taşlama aleti veya kesme aleti olarak kullanım için tasarlanmıştır. Bu elektrikli aletle birlikte verilen tüm güvenlik uyarılarını, talimatları, şekilli açıklamaları ve teknik özellikleri okuyun.**
Aşağıda belirtilen tüm talimatlara uyulmaması elektrik çarpmasına, yangına ve/veya ciddi yaralanmaya neden olabilir.
- b) **Bu elektrikli aletle zımparalama, tel fırça ile fırçalamaya, cilalama veya delik açma gibi işlemlerin yapılması tavsiye edilmez.**
Aletin kullanım amacı dışındaki işlemlerde kullanılması tehlike yaratabilir ve yaralanmaya neden olabilir.
- c) **Bu elektrikli aleti, alet üreticisi tarafından özel olarak tasarlanmayan ve belirtilmeyen bir şekilde çalıştırmak için değiştirmeyin.**
Bu tür bir değişiklik kontrol kaybına ve ciddi kişisel yaralanmalara neden olabilir.
- d) **Alet üreticisi tarafından özel olarak tasarlanmayan ve belirtilmeyen aksesuarları kullanmayın.**
Sadece aksesuarın elektrikli aletinize takılabiliyor olması güvenli çalışmayı garanti etmez.
- e) **Aksesuarın anma hızı, en az elektrikli alet üzerinde işaretli olan maksimum hıza eşit olmalıdır.**
Anma hızlarından daha yüksek hızda çalışan aksesuarlar kırılarak fırlayabilir.
- f) **Aksesuarınızın dış çapı ve kalınlığı, elektrikli aletin nominal kapasitesi dahilinde olmalıdır.**
Yanlış boyutlu aksesuarlar uygun şekilde korunamaz ve kontrol edilemez.
- g) **Aksesuar montajının boyutları elektrikli aletin montaj donanımının ölçülerine uymalıdır.**
Elektrikli aletin montaj donanımına uymayan aksesuarlar denge kaybına, aşırı titreşime neden olur ve kontrol kaybına neden olabilir.
- h) **Hasarlı aksesuarları kullanmayın. Her kullanımdan önce, taşlama disklerinde kırıklar ve çatlaklar olup olmadığını, destek yastıklarında çatlaklar, yırtılmalar veya aşırı aşınma olup olmadığını, tel fırçanın gevşeyip gevşemediğini veya tellerinin hasar görüp görmediğini kontrol edin. Eğer elektrikli alet veya aksesuar düşürülürse, hasara karşı kontrol edin veya hasar görmemiş bir aksesuar takın. Bir aksesuarı kontrol ettikten ve taktikten sonra, kendinizle birlikte çevredeki insanları da dönen aksesuar düzlemlerinden uzaklaştırın ve elektrikli aleti bir dakika için maksimum yüksüz hızda çalıştırın.**
Hasar gören aksesuarlar normalde bu test süresi içerisinde aletten koparak ayrılır.
- i) **Kişisel koruyucu donanım kullanın. Yaptığınız işe bağlı olarak, yüz siperi, koruyucu gözlük veya emniyet gözlüğü kullanın. Gerekliğinde toz maskesi, kulak koruyucusu, eldiven ve taşlama işleminin veya iş parçasından sıçrayan parçacıkları durdurabilen bir önlük kullanın.**
Koruyucu gözlük, çeşitli işlemlerin ürettiği fırlayan parçaları durdurabilmelidir. Toz maskesi veya solunum maskesi, çalışmanın ürettiği parçacıkları süzme yeteneğine sahip olmalıdır. Yüksek gürültü yoğunluğuna uzun süre maruz kalmak, işitme kayıplarına neden olabilir.
- j) **Çevredeki insanlarla çalışma alanı arasında bir güvenlik mesafesi koruyun. Çalışma alanına giren herkes, kişisel koruyucu donanım kullanmalıdır. İş parçasından veya kırılan bir aksesuardan ayrılan parçacıklar fırlayarak, yakın çalışma alanının ötesinde yaranlamaya neden olabilir.**
- k) **Kesci aksesuarın gizli kablolarla veya kendi kabloyla temas edebileceği bir işlem yaparken, elektrikli aleti sadece yalıtılmış kavrama yüzeylerinden tutun.**
Kesci aksesuarın bir "aktif" telle temas etmesi, elektrikli aletin çıplak metal parçalarını "aktif" hale getirebilir ve kullanıcıya bir elektrik şoku verebilir.
- l) **Kabloyu dönen aksesuardan uzağa yerleştirin.**
Eğer kontrolü kaybederseniz, kablo kesilebilir veya takılabilir ve eliniz veya kolunuz dönen aksesuar tarafından çekilebilir.
- m) **Kesinlikle elektrikli aleti aksesuar tamamen duruncaya kadar yere koymayın.**
Dönen aksesuar yüzeyi kavrayarak elektrikli aletin kontrolünüzden çıkmasına neden olabilir.
- n) **Elektrikli aleti yanınızda taşırken çalıştırmayın.**
Kazara elbisenizin dönen aksesuarla temas etmesi, aksesuarın elbisenizi kavrayarak vücudunuza çekilmesine neden olabilir.
- o) **Elektrikli aletin hava çıkış deliklerini düzenli olarak temizleyin.**
Aksi halde, motor fanı tozu muhafazanın içine çeker ve fazla metal tozu birikmesi elektrik arızasına neden olabilir.
- p) **Elektrikli aleti yanıcı maddelerin yakınında kullanmayın.**
Kıvılcıklar bu maddeleri ateşleyebilir.
- q) **Sıvı soğutma maddeleri gerektiren aksesuarlar kullanmayın.**
Su veya başka sıvı soğutucuların kullanılması elektrik çarpmasına ve hatta ölüme yol açabilir.

GERİ TEPME VE İLGİLİ UYARILAR

Gerii tepme, dönen bir çarkın, destek yastığıçının, fırcanın veya herhangi bir aksesuarın sıkıştırılmasına veya takılmasına karşı gösterilen ani reaksiyondur. Sıkışma veya takılma, dönen aksesuarın hızlı bir şekilde durarak, kontrolsüz elektrikli aletin bağlanma noktasında aksesuarın dönmeye yönünde ters yönde zorlanmasına neden olur. Örneğin, bir taşlama diski iş parçası tarafından engellenir veya sıkıştırılırsa, diskin sıkışma noktasına giren kenarı malzemenin yüzeyini delerek diskin dışarıya doğru kaymasına veya geri tepmesine neden olabilir. Disk, sıkışma noktasında diskin hareket yönüne bağlı olarak operatöre doğru veya operatörden uzaklaşacak yönde ileri fırlatabilir. Aynı zamanda, taşlama diskları bu koşullar altında kırılabilir. Gerii tepme, elektrikli aletin yanlış kullanılmasının ve/veya yanlış çalıştırma işlemlerinin veya koşullarının sonucu oluşur ve aşağıda belirtildiği gibi uygun önlemler alınarak engellenebilir.

- Elektrikli aleti iki elinizle birlikte sıkı şekilde kavrayın ve vücudunuzun ve kolunuzun konumunu gerii tepme kuvvetlerine dayanacak şekilde ayarlayın. Çalıştırmaya başlama sırasında gerii tepme veya tork reaksiyonu üzerinde maksimum kontrol için (eğer mevcutsa) daima yardımcı kolu kullanın. Eğer uygun önlemler alınır, operatör tork reaksiyonlarını veya gerii tepme kuvvetlerini kontrol edebilir.**
- Keskinlikle elinizi dönen bir aksesuarın yakınında tutmayın. Aksesuar gerii teperek elinize çarpabilir.**
- Vücudunuzu elektrikli aletin gerii tepme durumunda hareket edeceği bölgenin dışında tutun. Gerii tepme hareketi, aleti takılma noktasında diskin hareketine zıt yönde itecektir.**
- Köşeler, keskin kenarlar, v.b. ile çalışırken özel dikkat gösterin. Aksesuar sıçramasından ve takılmasından kaçının. Köşeler, sert kenarlar veya sıçrama hareketi dönen aksesuarı sıkıştırma eğilimindedir ve kontrol kaybına veya gerii tepmeye neden olur.**
- Testere zinciri ahşap oyma bacağı, çevresel boşluğu 10 mm'den daha büyük bölmeli elmas disk veya dişli testere bacağı takmayın. Bu tür bıçaklar sık sık gerii tepme yaratır ve kontrol kaybına neden olur.**

TAŞLAMA VE AŞINDIRARAK KESME İŞLEMLERİ İÇİN ÖZEL GÜVENLİK UYARILARI

- Sadece elektrikli aletinizin iş belirtilen disk tiplerini ve seçilen disk için tasarlanan özel muhafazayı kullanın. Elektrikli aletinizin için tasarlanmamış diskler uygun şekilde korunamayabilir ve güvenli değildir.**
- Ortası basık disklerin taşlama yüzeyi koruyucu kenar düzleminin altına monte edilmelidir. Koruyucu kenar düzleminin dışarı çıkan doğru takılmamış bir disk yeterli olarak korunamaz.**
- Muhafaza elektrikli alete emniyetli şekilde takılmalı ve diskin operatöre bakan açık kısmı minimum olacak şekilde maksimum güvenlik için yerleştirilmelidir. Koruyucu, kullanıcıyı kırık disk parçalarından, diskle kazara temasın ve kıyafetleri tutuşturabilecek kıvılcımlardan korur.**

- Diskler sadece belirtilen uygulamalar için kullanılmalıdır. Aşındırarak kesme diskleri çevresel taşlama amaçlıdır; bu disklere uygulanan yan kuvvetler parçalanmalarına neden olabilir.**
- Daima seçtiğiniz disk için uygun boyut ve şekle sahip, hasar görmemiş disk flanşları kullanın. Uygun disk flanşları diski desteklemek suretiyle kırılma olasılığını azaltır. Kesme diskleri için flanşlar, taşlama çarkı flanşlarından farklı olabilir.**
- Daha büyük elektrikli aletlerde kullanılıp aşınarak küçülmüş diskler kullanmayın. Daha büyük elektrikli aletler için üretilen bir disk, küçük bir aletin daha yüksek hızı için uygun değildir ve yarlanabilir.**
- Çift amaçlı diskleri kullanırken, gerçekleştirilen uygulama için her zaman doğru muhafazayı kullanın. Doğru muhafazanın kullanılmaması, istenen koruma seviyesini sağlamayabilir ve bu da ciddi yaralanmaya neden olabilir.**

AŞINDIRARAK KESME İŞLEMLERİ İÇİN ÖZEL İLAVE GÜVENLİK UYARILARI

- Kesme diskini "sıkıştırmayın" veya aşırı baskı uygulamayın. Kesme derinliğini artırmaya çalışmayın. Diske aşırı baskı uygulanması, kesme işlemi sırasında diskin yükünü ve bükülme veya zorlama hassasiyetini ve gerii tepme veya disk kırılma olasılığını artırır.**
- Vücudunuzu dönen diskle aynı hizada veya diskin arkasında tutmayın. Çalışma noktasında disk vücudunuzdan uzaklaşacak şekilde hareket ettiğinde, olası gerii tepme hareketi dönen diski ve elektrikli aleti doğrudan üzerinize itebilir.**
- Disk sıkıştığında veya herhangi bir nedenle bir kesme işlemine ara verdiğinizde, elektrikli aleti güç düğmesinden kapatın ve disk tamamen duruncaya kadar aleti hareketsiz olarak tutun. Keskinlikle kesme diski hareket etmeye devam ederken diski kesme noktasından çıkarmaya çalışmayın; aksi takdirde gerii tepme oluşabilir. Diskin sıkışma nedenini araştırın ve gidermek için gerekli işlemi yapın.**
- Kesme işleminin tekrar başlarken, hemen iş parçası üzerinde çalışmayın. Diskin tam hız ulaşmasını bekledikten sonra dikkatli bir şekilde kesme noktasına tekrar girin. Eğer elektrikli aleti iş parçası üzerinde tekrar çalıştırılmaya başlanırsa, disk sıkışabilir, hareket edebilir veya gerii tepebilir.**
- Diskin sıkışma veya gerii tepme riskini en aza indirmek için panelleri veya büyük boyutlu iş parçalarını destekleyin. Büyük iş parçaları, kendi ağırlıkları altında bükülme eğilimi gösterirler. Destekler, kesme çizgisinin yakınında iş parçasının altına ve diskin her iki tarafında iş parçasının kenarına yakın olarak yerleştirilmelidir.**
- Mevcut duvarlarda ve diğer rutubet tecrit bölgelerinde bir "cep kesimi" yaparken son derece dikkatli olun. Çikıntı yapan disk; gaz veya su borularını, elektrik kablolarını veya gerii tepmeye neden olabilecek nesnelere kesebilir.**
- Kavisli kesim yapmaya çalışmayın. Diske aşırı baskı uygulanması, kesme işlemi sırasında diskin yükünü ve bükülme veya yapışma hassasiyetini ve gerii tepme veya disk kırılma olasılığını artırır, ve bu da ciddi yaralanmaya neden olabilir.**

KALIPÇI TAŞLAMALAR İÇİN GENEL GÜVENLİK TALİMATLARI

- Yan kolu sıkıca takın, muhafazayı ve yan kolu iki elinizle birlikte tutun ve alet gövdesini sağlam bir şekilde destekleyin. (Şek. 2)
- Çark üzerinde işaretli hızın, taşlamanın anma hızına eşit veya daha büyük olup olmadığını kontrol edin.
- Çark boyutlarının taşlama ile uyumlu olduğundan emin olun.
- Taşlama diskini kullanmadan önce kontrol edin; kırılmış, çatlamış veya başka şekilde hasar görmüş ürünleri kullanmayın.
- Monte edilen çarkların ve uçların üreticinin talimatlarına göre takıldığından emin olun.
- Bağlı aşındırıcı ürünle birlikte sağlandığında ve ihtiyaç duyulduğunda, kurutma kağıtlarının kullandığından emin olun.
- Aşındırıcı ürünün kullanımdan önce doğru şekilde takıldığından ve sıklığından emin olun ve aleti güvenli bir konumda 30 saniye yüksüz çalıştırın; dikkate değer bir titreşim varsa veya başka kusurlar fark ederseniz derhal aleti durdurun. Bu durumda, makineyi kontrol ederek nedenini tespit edin.
- Eğer alet bir muhafazayla teçhiz edilmişse, aleti bu muhafaza olmadan kesinlikle kullanmayın.
- Büyük delikli taşlama disklerini uydurmak için ayrı indirgeme kovanları veya adaptörler kullanmayın.
- Vida dişi deliğe sahip diskler takılacak şekilde tasarlanan aletler için, diskteki dişin mil uzunluğunu kabul edecek kadar uzun olduğundan emin olun.
- Yan taşlama için kesme diski kullanmayın.
- Kullanımdan kaynaklanan kıvılcıkların tehlike yaratmadığından, örneğin insanlara çarpmadığından veya yanıcı maddeleri ateşlemediğinden emin olun.
- Tozlu koşullarda çıkarışın havalandırma açıklıklarının temiz tutulduğundan emin olun; eğer tozu temizlemek gerekirse, önce aletin elektrik fişini prizden çekin (metalik olmayan nesnelere kullanın) ve iç parçalara zarar vermeye dikkat edin.
- Daima emniyet gözlüğü ve koruyucu kulaklık kullanın. Toz maskesi, gözlük, kask ve önlük gibi diğer kişisel koruyucu donanımlar da kullanılmalıdır.
- Aletin gücü kapatıldıktan sonra dönmeye devam eden diske dikkat edin.
- Çift amaçlı (taşlama ve kesme diskleri birleşimi) kullanırken, yalnızca A tipi bir disk muhafazasını kullanın. (Bkz. sayfa 176)
- Yan taşlama için A tipi bir disk muhafazası kullanıldığında muhafaza, yetersiz kontrole neden olan bir iş parçasıyla çakışabilir.
- Bağlı kesme diskleri ile kesme işlemleri için B tipi bir disk muhafazası kullanırken, kıvılcım ve parçacıklara maruz kalma riskinin yanı sıra bir disk yarılması durumunda da disk parçacıklarına maruz kalma riski artar.
- Beton veya taş üzerinde kesme veya yan taşlama işlemleri için A, B tipi bir disk muhafazası kullanırken, toza maruz kalma ve kontrol kaybı sonucu oluşacak geri tepme riski vardır.
- >10 mm parça kesitlerle bölmeli elmas kesme disklerini kullanmayın. Sadece negatif bölmeli kesme açlarına izin verilir.
- İş parçası düz durmalıdır ve ör. kelepçeler kullanılarak kaymaya karşı sabitlenmelidir. Büyük iş parçaları yeterince desteklenmelidir.
- Alet veya aksesuar üreticisinin spesifikasyonlarına uyun. Diskleri yağdan veya darbeden koruyun.
- Aksesuarlar üreticinin talimatlarına uygun olarak saklanmalı ve dikkatli şekilde kullanılmalıdır.

⚠ UYARI

- Kesme diskini kullanırken, A tipi bir disk muhafazasını taktığınızdan emin olun.
- Bir taşlama diski kullanırken, B tipi bir disk muhafazasını taktığınızdan emin olun.
- Güvenlik nedeniyle sadece ilgili aksesuar için sağlanan disk muhafazasını kullanın. Yanlış bir disk muhafazasının kullanılması kontrol kaybına ve ciddi yaralanmalara neden olabilir. Ayrıca bkz. sayfa 176.

İLAVE GÜVENLİK UYARILARI

1. Kullanılacak güç kaynağının, ürün isim plakası üzerinde belirtilen güç gerekliliklerine uygun olduğundan emin olun.
2. Güç düğmesinin OFF (KAPALI) konumunda olduğundan emin olun. Eğer güç düğmesi "ON" (AÇIK) konumda iken fiş prize takılırsa, elektrikli alet hemen çalışmaya başlayarak ciddi bir kazaya neden olabilir.
3. Çalışma alanı güç kaynağından uzaksa, yeterli kalınlığa ve anma kapasitesine sahip bir uzatma kablosu kullanın. Uzatma kablosu mümkün olduğu kadar kısa tutulmalıdır.
4. Kullanılacak bastırılmış orta diskin doğru tipte olduğundan ve çatlaklar veya yüzey kusurları içermediğinden emin olun. Aynı zamanda, bastırılmış orta diskin uygun şekilde takılıp takılmadığını ve disk somununun emniyetli şekilde sıklıp sıklımadığını kontrol edin.
5. Aletin gücünü açmadan önce basmalı düğmeye iki veya üç defa basarak düğmenin devre dışı olduğundan emin olun.
6. Makinenin ömrünü uzatmak ve birinci sınıf bir sonuç sağlamak için, makine çok fazla basınç uygulayarak aşırı yüklenmemelidir. Çoğu uygulamada, tek başına makinenin ağırlığı verimli taşlama için yeterlidir. Çok fazla basınç, dönme hızının azalmasına, yüzey bitirme kalitesinin düşmesine ve makinenin ömrünü kısaltabileceği aşırı yüklenmeye neden olacaktır.
7. Disk, aletin gücü kapatıldıktan sonra dönmeye devam eder. Makinenin gücünü kapattıktan sonra, bastırılmış orta disk tamamen duruncaya kadar makineyi yere koymayın. Ciddi kazalara kaçınmanın yanı sıra, bu önlem makinenin emdiği toz ve talaş miktarını da azaltacaktır.
8. Makine kullanılmadığında, güç kaynağı bağlantısı kesilmelidir.
9. Ciddi bir kazaya meydan vermemek için, bastırılmış orta diski takmadan ve sökmeden önce aletin gücünü KAPATIN ve elektrik fişini prizden çıkarın.
10. Alet tam hız haricinde herhangi bir değerde kullanıldığında (kadranlı ölçek 6), devir sayısının düşmesi nedeniyle motor yeterince soğutulamaz. Bu ise, aşırı yük koruma mekanizması çalışmaya başlamadan önce motorun yanarak hasar görmesine yol açabilir. Aleti tam hız (kadranlı ölçek 6) haricinde herhangi bir değerde kullanıldığınızda, malzeme yüzeyine hafifçe uygulayarak kullandığınızdan emin olun.
11. Kaynak ekipmanının yakınında kullanırken dikkat edin. Taşlama kaynak ekipmanının yakın civarında kullanıldığında dönme hızı dengeleştirilebilir. Taşlamayı kaynak ekipmanının yakınında kullanmayın.
12. RCD Daima 30 mA veya daha az anma akımına sahip bir elektrik cihazı kullanılması önerilir.
13. Bir doğru akım kaynağından, güçlendiriciden veya başka herhangi bir tür trafodan çalıştırmayın. Bunun yapılması sadece deşirmeye hasar vermez, kazalara da yol açabilir.
14. Bazı mobil jeneratörler bu makine ile kullanılamazlar.





PARÇA ADLARI (Şek. 1–Şek. 13, Sayfa 176)









①	Motor	16	Disk muhafazası çıkıntısı
②	Tabela	17	Gövde çentiği
③	Basma düğmesi	18	Disk muhafazası deliği
④	Yan kol	19	Kol çıkıntısı
⑤	Dişli kapağı	20	Disk pulu
⑥	Basık merkezli disk (ayrı olarak satılır)	21	Disk somunu
⑦	Aletsiz disk muhafızı	22	İngiliz Anahtar
⑧	Düğme	23	Aşındırıcı kesme disk (ayrı olarak satılır)
⑨	Muhafaza	24	Elmas disk (ayrı olarak satılır)
⑩	Kuyruk kapağı	25	Izgara
⑪	Filtre	26	Yumuşak fırça
⑫	Kadran	27	Elmas çanak disk (ayrıca satılır)
⑬	Muhafaza mandalı (paketlenirken disk muhafazasına monte edilir)	28	Toz toplayıcı adaptörü (Elmas çanak disk için) (ayrıca satılır)
⑭	Muhafaza mandalının tırnakları (2 konum)	29	Toz toplayıcı adaptörü (Elmas disk için) (ayrıca satılır)
⑮	Kol		

SEMBOLLER

UYARI

Aşağıda, bu makine için kullanılan sembeler gösterilmiştir. Makineyi kullanmadan önce bu sembelerin ne anlama geldiğini bildiğinizden emin olun.

	G13VE2: Taşlama
	Kullanıcı yaralanma riskini azaltmak için kullanım kılavuzunu okumalıdır.
	Daima koruyucu gözlük takın.
	Elektrikli aleti her zaman iki elinizle birlikte kullanın
	Kesme işlemleri için değildir Bir kesme disk kullanırken, A tipi bir disk muhafazasını taktığınızdan emin olun. Bağlı kesme diskleri ile kesme işlemleri için B tipi bir disk muhafazası kullanırken, kıvılcım ve parçacıklara maruz kalma riskinin yanı sıra bir disk yanılması durumunda da disk parçacıklarına maruz kalma riski artar.

	Sadece AB ülkeleri için Elektrikli aletleri evdeki çöp kutusuna atmayın! Kullanım ömrünü dolduran elektrikli aletler, atık elektrikli ve elektronik cihazlarla ilgili 2012/19/AB Avrupa Direktifine ve bu Direktifin ulusal kanunlar çerçevesinde uygulanma şekline göre ayrı olarak toplanmalı ve çevre şartlarına uygun bir geri dönüşüm tesisine gönderilmelidir.
V	Anma gerilimi
~	Alternatif akım
n	Nominal hız
min ⁻¹	Dakika başına devir veya ileri-geri hareket sayısı
	AÇMA
	KAPAMA
	Kilitleme
	Kilidi Açma
	Elektrik fişini prizden çıkarın
	Uyarı
	Sınıf II alet

STANDART AKSESUARLAR

Ana üniteye (1 ünite) ilave olarak, ambalajda aşağıda listelenen aksesuarlar yer alır

- Disk muhafazası.....1
- Muhafaza mandalı.....1
- Yan kol.....1
- İngiliz Anahtar1

Standart aksesuarlar haber vermeden değiştirilebilir.

UYGULAMALAR

- Dökme kanadın çıkarılması ve çeşitli tipte çelik, bronz ve alüminyum malzemelerin ve dökümlerin tesviyesi.
- Kaynaklı kısımların veya kesme şaloması vasıtasıyla kesilen kısımların taşlanması
- Sentetik reçineler, taş, tuğla, mermer, vb. taşlaması
- Sentetik beton, taş, tuğla, mermer ve benzer malzemelerin kesilmesi.

TEKNİK ÖZELLİKLER

Model	G13VE2	
Voltaaj	230 V ~	
Güç girişi	1320 W	
Nominal hız	2500–8500 min ⁻¹	
Taşlama Diski	Diş çapı	125 mm
	Delik çapı	22,23 mm
	Kalınlık	6 mm
Çevresel hız	80 m/s	
Ağırlık*1	2,4 kg	

*1 Ağırlık: 01/2014 sayılı EPTA Prosedürüne göre (Disk muhafazası, disk pulu, disk somunu ve kol dahildir; kablo hariçtir)

Elektronik kontrol

- Yumuşak başlangıç
Başlatma sırasındaki devir sayısını yöneterek operatöre karşı geri tepmeyi azaltır.
- Sıfır Gerilim Yeniden Başlama Koruması
0 gerilim yeniden başlama koruma özelliği, çalışma sırasında güç geçici olarak kesildikten sonra elektrikli aletin yeniden çalışmasını engeller.
- Sabit hız
- Aşırı yüklenme koruması
Bu koruma özelliği, çalışma sırasında motorun aşırı yüklenmesi veya dönüş hızında belirgin bir düşüş olması durumunda motora giden gücü keser.
Aşırı yüklenme koruma özelliği etkinleştirildiğinde motor durabilir.
Böyle bir durumda aletin düğmesini serbest bırakın ve aşırı yüklenmenin sebeplerini ortadan kaldırın.
Daha sonra aleti tekrar kullanabilirsiniz.
- Dönüş iyileştirme kontrol işlevi
Motor aşırı yük nedeniyle durduğunda, sorun ortadan kaldırılsa otomatik olarak çalışmaya devam eder.
Taşlama sırasında motor, taşlama makinesinin çok kuvvetli bir şekilde bastırmasından dolayı durursa, dönmeyi yeniden başlatmak için alet gövdesini nazikçe kaldırın.
Motor belirli bir süre durduğunda, ünitenin korunması ve güvenlik için yeniden çalışmaz.
Çalıştırmak için bir kez kapatın ve yeniden açın.
- Aşırı ısınma koruması
Bu koruma özelliği, çalışma sırasında motorun aşırı ısınması durumunda motora giden gücü keser ve elektrikli aleti durdurur.
Aşırı ısınma koruma özelliği etkinleştirildiğinde motor durabilir.
Böyle bir durumda aletin düğmesini serbest bırakın ve birkaç dakika soğumasına müsaade edin.
Daha sonra aleti tekrar kullanabilirsiniz.

NOT

- Uç takımının düşmesini engellemek için, düğme başlatma işleminin hemen sonra serbest bırakıldığında fren uygulanmayacaktır.
- HiKOKI'nin sürekli araştırma ve geliştirme çalışmaları nedeniyle, burada belirtilen teknik özelliklerde önceden haber verilmeden değişiklik yapılabilir.

MONTAJ VE ÇALIŞTIRMA

İşlem	Şekil	Sayfa
Muhafaza mandalının takılması ve çıkarılması*1	3	2
Çark muhafazasının takılması ve ayarlanması*2	4	2
Yan kolun tespit edilmesi	5	3
Bastırılmış orta diskin takılması*3 *4	6	3
Kesme diskinin ve elmas diskin takılması*3 *4	7	3
Düğmeyle kumanda*5	8	3
Taşlama açısı ve taşlama yöntemi *6	9	3
Devir sayısını ayarlanması*7	10	4
Kesme işi*8	11	4
Aksesuarları seçme	—	177

- *1 Muhafaza mandalının takılması ve çıkarılması
Muhafaza mandalını çıkarırken tırnakları çekin.
Muhafaza mandalını takarken, tırnaklarının (2 yerde) disk muhafazasının çıkıntısına geçtiğinden emin olun.
- *2 Disk muhafazasının takılması ve ayarlanması
Disk muhafazası, iş için en uygun açığa ayarlanabilir.
Kullanmadan önce, disk muhafazasını, deliğiyle kol çıkıntısının hizalandığı yere sabitleyin.
- *3 Aynı olarak satılır
- *4 **UYARI**

Kullanmadan önce, verilen İngilizce anahtarıyla disk somununu sıktığınızdan emin olun.
Sıkılmaması, duruş sırasında fren etkinleştirildiğinde disk somununun gevşemesine neden olabilir.

NOT

- Disk pulu bu ürüne özeldir. Başka herhangi bir ürün için kullanmayın.
- *5 0 gerilim yeniden çalışma koruması özelliği etkinleştirildiğinde, güç şalterini OFF konumuna getirin ve elektrikli aleti tekrar çalıştırmadan önce en az 1 saniye bekleyin.
- *6 Taşlama açısı ve taşlama yöntemi
Makineyi yüzeye doğru eşit oranda bastırın ve ileri geri hareket ettirin; böylelikle iş parçası yüzeyi çok ısınmayacaktır.
Kaba taşlama: En iyi çalışma sonuçları için makineyi 15°-30° açı ile yerleştirin.
Taşlama taşı yeni olduğunda, ileriye itildiğinde köşesi içeri gömülebilir, bu yüzden kullanım sırasında "a" da gösterildiği gibi geri çekin.
Disk kenarı aşındığında, iş parçası her iki yönde de topraklanabilir.
- *7 Devir sayısının ayarlanması
Bu model, elektronik sonsuz değişken hızlı bir sürücüle donatılmıştır ve kullanıma göre devir sayısını değiştirebilir.
Eğer kadranlı ölçeği 6 konumuna çevirirseniz devir sayısı artar, 1 konumuna çevirdiğinizde ise devir sayısı azalır.
Kullanmadan önce, düğmeyi kullanarak devir sayısını ayarlayın. Bu işlemi yaparken, yaklaşık bir kılavuz olarak aşağıdaki tablodan yararlanın.

Kadran	Kullanım	Aletler
1	Cilalama, perdahlama	Radyal taşlama diski Zımparalama diski
2	Boya veya kaplama çıkarma	
3	Pas çıkarma	
4	Çapak temizleme	
5	Taşlama	Bastırılmış orta disk
6	Kaba taşlama Kesme	Bastırılmış orta disk Elmas disk

NOT

- Kadranlı ölçeği 1'in altında veya 6'nın üstünde herhangi bir değere ayarlamamaya dikkat edin.
- *8 Kesme işi
Her zaman disk dönüş rotasının zıttında çalışın. Aksi takdirde, makinenin kontrolden çıkarak kesikten geri tepme tehlikesi vardır. Makineyi, işlenmekte olan malzeme için uygun bir hızda eşit olarak yönlendirin. Eğmeyin, aşırı güç uygulamayın veya oradan oraya savurmayın.

BAKIM VE MUAYENE

UYARI

- Bakım ve muayene boyunca, gücü KAPATTIĞINIZDAN ve fişi prizden çıkardığınızdan emin olun.
- Çatlaklı, deforme olmuş veya hasar görmüş disklerin kullanılması, diskin kırılmasına ve ciddi yaralanmaya neden olabilir.
- 1. **Bastırılmış orta diskin muayene edilmesi**
Bastırılmış orta diskte çatlaklar ve yüzey kusurları olmadığından emin olun.
- 2. **Montaj vidalarının muayene edilmesi**
Tüm montaj vidalarını düzenli olarak kontrol edin ve uygun şekilde sıkılmış olduklarından emin olun. Gevşeyen vida varsa derhal sıkın. Aksi halde, ciddi tehlikeye yol açabilir.
- 3. **Elektrik kablosunun değiştirilmesi**
Eğer elektrik kablosunun değiştirilmesi gerekiyorsa, tehlikeli bir duruma meydan vermemek için bu işlem HiKOKI Yetkili Servis Merkezi tarafından yapılmalıdır.
- 4. **Filtre temizliği ve kontrolü**

UYARI

- Filtreyi bir hava tabancasıyla temizlerken koruyucu gözlük ve bir toz maskesi takın.
Bunun yapılmaması, kirlilik veya tozun solunması ya da gözlerin maruziyeti ile sonuçlanabilir.
- Kullanımdan sonra, filtreye yapışan birikinti veya tozu yumuşak bir fırça kullanılarak temizleyin. (Şek. 12) Çizilme, parçalanma veya yırtılma olmadığından emin olmak için filtreyi düzenli olarak kontrol edin. Filtrenin herhangi bir şekilde hasar görmesi halinde, yeni bir filtreyle değiştirin.

NOT

- Izgara tıkalıysa ve birikinti veya toz temizlenemiyorsa, filtreyi çıkarın ve bir hava tabancası vb. ile temizleyin. (Bkz. "Filtre setinin değiştirilmesi (Şek. 13)")
5. **Filtre setinin değiştirilmesi (Şek. 13)**

NOT

- Filtreyi çıkartırken alet gövdesine toz girmemesine dikkat edin.
 - Filtre setinin temizlenmesi veya değiştirilmesi dışında filtre setini gövdeye takılı tutun.
6. **Motorun bakımı**
Motor ünitesinin sargısı, elektrikli aletin tam "kalbi"dir. Sargının hasar görmemesi ve/veya yağ veya suyla ıslanmaması için gerekli özeni gösterin.

NOT

- Birikinti ve tozu çıkarmak için, motoru periyodik olarak yüksüz bir şekilde çalıştırın.
7. **Dış yüzeyin temizlenmesi**
Elektrikli alet kirlendiğinde, yumuşak kuru veya sabunlu suyla hafifçe ıslatılmış bir bezle silin. Plastik kısımları eritebileceğinden, klorlu çözücüler, benzin veya boya inceltici (tiner) kullanmayın.
8. **Saklama**
Elektrikli aleti 40°C'den düşük sıcaklıkta ve çocukların ulaşamayacağı bir yerde saklayın.

İKAZ

Ağırlaş aletlerinin kullanımı ve bakımı konusunda her ülkede yürürlükte olan güvenlik düzenlemelerine ve standartlarına uygun davranılmalıdır.

GARANTİ

HiKOKI Elektrikli El Aletlerine yasalar / ülkelere özgü mevzuatlar çerçevesinde garanti veriyoruz. Bu garanti, yanlış veya kötü kullanımdan veya normal aşınma ve yıpranmadan kaynaklanan arıza ve hasarları kapsamamaktadır. Şikayet durumunda, lütfen Elektrikli El Aletini, sökülmemiş şekilde, bu Kullanım Kılavuzu'nun sonunda bulunan GARANTİ BELGESİYLE birlikte bir HiKOKI Yetkili Servis Merkezi'ne gönderin.

Havadan yayılan gürültü ve titreşimle ilgili bilgiler

Ölçülen değerler EN62841'e göre belirlenmiş ve ISO 4871'e göre beyan edilmiştir.

Ölçülmüş A-ağırlıklı ses gücü seviyesi: 95 dB (A)
Ölçülen A-ağırlıklı ses basıncı seviyesi: 87 dB (A)
Belirsizlik K: 3 dB (A).

Kulak koruyucu takın.

EN62841'e göre belirlenen toplam vibrasyon değerleri (üç eksenli vektör toplamı).

Yüzey taşıma:

Titreşim emisyon değeri **a_h**, **AG** = 5,3 m/s²
Belirsizlik K = 1,5 m/s²

Kesme:

Titreşim emisyon değeri **a_h**, **CO** = 5,4 m/s²
Belirsizlik K = 1,5 m/s²

Beyan edilen titreşim toplam değeri ve beyan edilen gürültü emisyon değeri standart bir test yöntemine göre ölçülmüştür ve bir aleti başka bir aletle kıyaslamak için kullanılabilir. Aynı zamanda maruz kalmaya dair bir ön değerlendirmede de kullanılabilirler.

UYARI

- Elektrikli aletin gerçek kullanım sırasındaki titreşim ve gürültü emisyonları, aletin kullanım şekline, özellikle hangi tür iş parçası işlendiğine bağlı olarak beyan edilen toplam değerden farklı olabilir ve
- Gerçek kullanım koşullarındaki maruz kalma değerlendirmesini esas olarak kullanıcıyı koruyacak güvenlik önlemlerini belirleyin (kullanım süresine ilave olarak aletin kapatıldığı ve rölantide çalıştığı zamanlarda çalışma çevriminde yer alan tüm parçaları dikkate alarak).
- İnce metal levha veya kolaylıkla titreşen başka yapıların büyük bir zeminle taşlanması beyan edilen gürültü emisyon değerinden çok daha yüksek (15 dB'ye kadar) bir toplam emisyon değerine yol açabilir.
Bu tür iş parçalarının ses çıkarması, ağır esnek sönmeyici malzemelerin uygulanması gibi uygun önlemlerle mümkün olduğu kadar önlenmelidir.
Artmış gürültü emisyonu, hem gürültüye maruz kalma risk değerlendirmesi hem de uygun ısıtma korumasının seçilmesi için de dikkate alınır.

NOT

HiKOKI'nin sürekli araştırma ve geliştirme çalışmaları nedeniyle, burada belirtilen teknik özelliklerde önceden haber verilmeden değişiklik yapılabilir.

AVERTISMENTE GENERALE PRIVIND SIGURANȚA SCULELOR ELECTRICE

⚠ AVERTISMENT

Citiți toate avertismentele de siguranță, instrucțiunile, ilustrațiile și specificațiile furnizate cu această sculă electrică.

Nerespectarea tuturor instrucțiunilor de mai jos poate avea ca efect producerea de șocuri electrice, incendii și/sau vătămări grave.

Păstrați toate avertismentele și toate instrucțiunile, pentru a le putea consulta pe viitor.

Termenul „sculă electrică” prezent în toate avertismentele de mai jos se referă la scula dumneavoastră electrică alimentată la priză (cu cablu de alimentare) sau la scula electrică alimentată cu acumulatori (fără cablu de alimentare).

1) Siguranța în zona de lucru

- Păstrați zona de lucru curată și bine iluminată.**
Zonele de lucru dezordonate și întunecate predispun la accidente.
- Nu utilizați sculele electrice în atmosferă explozivă, cum ar fi în prezența lichidelor, gazelor sau a prafurilor inflamabile.**
Sculele electrice produc scânteii care pot aprinde praful sau aburii.
- Țineți copiii sau privitorii la distanță în timp ce utilizați scula electrică.**
Distragerea atenției vă poate face să pierdeți controlul asupra sculei.

2) Siguranța electrică

- Ștecărele sculelor electrice trebuie să corespundă prizelor în care sunt introduse. Nu modificați niciodată ștecărul în niciun fel. Nu folosiți niciun fel de adaptoare pentru ștecăr la sculele electrice cu împământare (legate la pământ).**
Ștecărele nemodificate și prizele corespunzătoare reduc riscul de șoc electric.
- Evitați contactul corpului cu suprafețele împământate, cum ar fi conductele, radiatoarele, cuptoarele și frigiderele.**
În cazul în care corpul dvs. este împământat există un risc crescut de electrocutare.
- Nu expuneți sculele electrice la ploaie și nu le lăsați în atmosferă umedă.**
Intrarea apei într-o sculă electrică mărește riscul de electrocutare.
- Nu forțați cablul de alimentare. Nu folosiți niciodată cablul de alimentare pentru a transporta, a trage sau a scoate scula electrică din priză.**
Țineți cablul de alimentare departe de căldură, ulei, mυχii ascuțiți și de piese în mișcare.
Cablurile de alimentare deteriorate sau încolăcite măresc riscul de șoc electric.
- Atunci când folosiți o sculă electrică în aer liber, utilizați un prelungitor adecvat pentru utilizarea în exterior.**
Folosirea unui prelungitor adecvat pentru exterior reduce riscul de șoc electric.
- Dacă utilizați scula într-o zonă umedă nu poate fi evitată, folosiți o sursă de alimentare cu întrerupător de protecție la curent rezidual (RCD).**
Folosirea dispozitivelor RCD reduce riscul producerii șocurilor electrice.

3) Siguranța personală

- Atunci când folosiți o sculă electrică fiți vigilenți, fiți atenți la ceea ce faceți și acționați conform bunului simț.**
Nu folosiți scule electrice atunci când sunteți obosit sau vă aflați sub influența drogurilor, a alcoolului sau a medicamentelor.
Un moment de neatenție în timpul utilizării unei scule electrice poate provoca vătămări personale grave.
- Folosiți echipamentul de protecție personală. Purtați întotdeauna protecție pentru ochi.**
Echipamentele de protecție, cum ar fi măștile pentru praf, încălțămintea anti-alunecare, căștile sau protecțiile auditive, folosite în situațiile corespunzătoare vor reduce vătămrile personale.
- Preveniți pornirea neintenționată. Înainte de a conecta scula la priză și / sau la setul de acumulatori și înainte de a ridica sau transporta scula, asigurați-vă că întrerupătorul este pe poziția oprit.**
Transportarea sculelor electrice cu degetul pe întrerupător sau introducerea în priză a sculelor electrice care au întrerupătorul pe poziția pornit sunt situații ce predispun la accidente.
- Înainte de a pune scula electrică în funcțiune, îndepărtați toate cheile de reglare și orice alte chei.**
O cheie sau o cheie de reglare rămase atașate de piesa rotativă a sculei electrice poate provoca vătămări personale.
- Evitați dezechilibrarea. Mențineți permanent un contact corect al piciorului și un bun echilibru.**
Acest lucru permite un mai bun control al sculei electrice în situații neașteptate.
- Purtați haine corespunzătoare. Nu purtați haine largi și nici bijuterii. Țineți-vă părul și hainele la distanță de piesele în mișcare.**
Hainele largi, bijuteriile și părul lung pot fi prinse în piesele în mișcare.
- Dacă sunt prevăzute dispozitive de conectare la sisteme de extragere și colectare a prafului, asigurați-vă că acestea sunt conectate și sunt folosite corespunzător.**
Utilizarea acestor dispozitive poate reduce pericolele legate de praf.
- Nu lăsați obișnuința dobândită din utilizarea frecventă a sculelor să vă facă să deveniți superficiali și să ignorați principiile de siguranță în folosirea sculei.**
O acțiune neglijentă poate provoca vătămări grave într-o fracțiune de secundă.

4) Utilizarea și îngrijirea sculei electrice

- Nu forțați scula electrică. Folosiți scula adecvată pentru aplicația dvs.**
Scula potrivită va face treabă mai bună și mai sigură, la parametrii la care a fost proiectată.
- Nu folosiți scula electrică în cazul în care întrerupătorul nu își îndeplinește funcția de pornire și oprire.**
Sculele electrice care nu pot fi comandate prin intermediul întrerupătorului sunt periculoase și trebuie reparate.
- Înainte de a face orice fel de reglaje, de a schimba accesoriile și de a depozita sculele electrice, scoateți ștecărul din priză și/sau scoateți setul de acumulatori din sculă, dacă este detașabil.**
Aceste măsuri preventive de siguranță reduc riscul pornirii accidentale a sculei electrice.

Română

- d) Depozitați sculele electrice neutilizate departe de zona de acțiune a copiilor și nu lăsați persoanele care nu sunt familiarizate cu scula electrică sau cu prezentele instrucțiuni să folosească scula electrică.
Sculele electrice sunt periculoase în mâinile utilizatorilor neinstruiți.
- e) **Întrețineți sculele electrice și accesoriile.** Verificați alinierea și prinderea pieselor mobile, ruperea pieselor precum și orice alte aspecte care ar putea să influențeze funcționarea sculelor electrice. Dacă scula electrică este deteriorată, înainte de a o utiliza, duceți-o la reparat.
Multe accidente sunt provocate de scule electrice întreținute necorespunzător.
- f) **Păstrați elementele de tăiere curate și ascuțite.** Elementele de tăiere bine întreținute și cu muchiile de tăiere bine ascuțite sunt mai ușor de controlat și este mai puțin probabil să se agațe.
- g) **Folosii scula electrică, accesoriile și vârfurile etc. în conformitate cu prezentele instrucțiuni, luând în considerare condițiile de lucru și operațiunile ce urmează a fi efectuate.**
Folosirea sculei electrice pentru alte operațiuni decât cele prevăzute poate avea ca efect apariția unor situații periculoase.
- h) **Mențineți mânerul și suprafețele de prindere uscate, curate și ferite de ulei și unsoare.** Mănerul și suprafețele de prindere alunecoase nu permit manipularea și controlul sculei în condiții de siguranță în situații neașteptate.
- 5) **Service**
- a) **Scula electrică trebuie reparată de o persoană calificată, folosind numai piese de schimb identice.**
Astfel se asigură menținerea siguranței sculei electrice.

PRECAUȚIE

Tineți copiii și persoanele infirme la distanță. Atunci când nu este folosită, scula electrică trebuie depozitată departe de zona de acțiune a copiilor și a persoanelor infirme.

AVERTISMENTE DE SIGURANȚĂ GENERALE PENTRU OPERAȚIUNILE DE ȘLEFUIRE SAU TĂIERE ABRAZIVĂ

- a) **Această sculă electrică este menită să funcționeze ca polizor sau mașina de tăiat. Citiți toate avertismentele de siguranță, instrucțiunile, ilustrațiile și specificațiile furnizate cu această sculă electrică.**
Nerespectarea tuturor instrucțiunilor de mai jos poate avea ca efect producerea de șocuri electrice, incendii și/sau vătămări grave.
- b) **Operațiunile cum ar fi sablarea, perierea cu perie de sârmă, lustruirea sau decuparea orificiilor nu se recomandă a fi efectuate cu această sculă electrică.**
Operațiunile care nu corespund cu modul de utilizare al acestei scule electrice pot produce pericole sau vătămare corporală.
- c) **Nu converțiți această sculă electrică să funcționeze într-un mod care nu este special conceput și specificat de către producătorul sculei.**
O astfel de conversie poate duce la pierderea controlului și poate provoca vătămări corporale grave.
- d) **Nu utilizați accesorii care nu sunt proiectate și specificate în mod special de către fabricantul sculei.**
Doar pentru că un accesoriu se potrivește cu scula electrică, acest lucru nu asigură operarea în siguranță.
- e) **Viteza nominală a accesoriului trebuie să fie cel puțin egală cu viteza maximă marcată pe scula electrică.**
Accesoriile care funcționează la viteză mai mare decât viteza nominală se pot rupe sau pot zbura de pe sculă.
- f) **Dimetrul extern și grosimea accesoriului dumneavoastră trebuie să fie în limita capacității sculei electrice.**
Accesoriile cu dimensiuni incorecte nu pot fi ținute sub supraveghere sau control în mod adecvat.
- g) **Dimensiunile de montare ale accesoriului trebuie să se potrivească cu dimensiunile dispozitivelor de montare ale sculei electrice.**
Accesoriile care nu se potrivesc pieselor de montare ale sculei electrice vor funcționa dezechilibrat, vor vibra excesiv și pot fi scăpate de sub control.
- h) **Nu utilizați accesorii deteriorate.** Înainte de utilizare, verificați fiecare accesoriu cum ar fi discurile abrazive, pentru a vedea dacă prezintă ciobiri și crăpături, platoul posterior pentru a vedea dacă prezintă crăpături, rupturi sau uzură excesivă, peria de sârmă pentru a vedea dacă are fire libere sau crăpate. Dacă scula electrică sau un accesoriu a fost scăpat, verificați să vedeți dacă prezintă daune sau instalați un accesoriu nedeteriorat. După inspectarea și instalarea unui accesoriu, poziționați-vă, dumneavoastră și spectatorii, departe de planul accesoriului rotativ și rulați scula electrică la viteză maximă în gol, timp de un minut. În mod normal, accesoriile deteriorate se vor rupe în timpul acestui test.
- i) **Purtați echipament de protecție personală.** În funcție de aplicație, utilizați un scut pentru față sau ochelari de protecție. Dacă este cazul, purtați o mască contra prafului, căști de protecție, mănuși și un șorț capabil să oprească fragmentele mici abrazive sau ale elementului prelucrat.
Protecția pentru ochi trebuie să fie capabilă să oprească resturile aruncate de diferitele operațiuni. Maska contra prafului sau masca respiratorie trebuie să poată filtra particulele generate de operațiunea dumneavoastră. Expunerea prelungită la zgomote puternice pot duce la pierderea auzului.
- j) **Tineți spectatorii la o distanță sigură de zona de lucru.** Oricine intră în zona de lucru trebuie să poarte echipament de protecție personală.
Pot zbura fragmente din elementul prelucrat sau dintr-un accesoriu rupt și pot provoca răni, în zona imediată zonei de operare.
- k) **Tineți scula electrică de mânerul izolat, atunci când se execută o operațiune de tăiere în care scula ar putea atinge cabluri ascunse sau propriul cablu.**
Accesoriile de tăiere care intră în contact cu un cablu „sub tensiune” pot pune „sub tensiune” părțile metalice descoperite și pot electrocuta operatorul.
- l) **Poziționați cablul de alimentare la distanță de accesoriul rotativ.**
Dacă pierdeți controlul, cablul de alimentare poate fi tăiat sau agățat și vă poate trage mâna sau brațul în accesoriul rotativ.
- m) **Nu așezați niciodată scula electrică până când accesoriul nu s-a oprit complet.**
Accesoriul rotativ poate prinde suprafața și poate duce la scăderea de sub control a sculei electrice.

- n) **Nu rulați scula electrică cât timp o purtați în lateral.**
Contactul accidental cu accesoriul rotativ v-ar putea agăța hainele, trăgând accesoriul pe corpul dumneavoastră.
- o) **Curățați regulat orificiile de ventilație ale sculei electrice.**
Ventilatorul motorului va atrage praful în interiorul carcasei și acumularea excesivă de pulbere de metal poate produce pericole electrice.
- p) **Nu operați scula electrică lângă materiale inflamabile.**
Scântele pot aprinde aceste materiale.
- q) **Nu utilizați accesorii care necesită agenți de răcire lichizi.**
Utilizarea apei sau a altor lichide poate produce electrocutarea sau șoc electric.

AVERTISMENTE DE SIGURANȚĂ SPECIFICE PENTRU OPERAȚIUNILE DE ȘLEFUIRE ȘI TĂIERE ABRAZIVĂ

- a) **Utilizați doar tipurile de discuri care sunt specificate pentru scula electrică și apărătoarea specifică proiectată pentru discul selectat.**
Discurile care nu sunt proiectate pentru această sculă electrică nu pot fi protejate în mod adecvat și nu sunt sigure.
- b) **Suprafața de polizare a roților cu centrul scobit trebuie montată sub planul marginii apărătorii.**
O roată montată necorespunzător care iese prin planul marginii apărătorii nu poate fi protejată adecvat.
- c) **Apărătoarea trebuie să fie prinsă temeinic pe scula electrică și poziționată pentru siguranță maximă, astfel încât operatorul să fie expus la o porțiune minimă de disc.**
Apărătoarea ajută la protejarea operatorului de fragmente rupte din roadă, de contactul accidental cu roata și de scântele care pot aprinde îmbrăcămintea.
- d) **Discurile trebuie utilizate numai pentru aplicațiile specificate. Spre exemplu: nu șlefuiți cu lateralul discului de tăiere.**
Discurile abrazive de tăiere sunt proiectate pentru șlefuire periferică, forțele laterale aplicate acestor discuri pot duce la sfărâmarea acestora.
- e) **Utilizați întotdeauna flanșe cu mărimea și forma corectă pentru discul selectat.**
Flanșele corecte susțin discul, reducând posibilitatea de rupere a acestuia. Flanșele pentru discurile de tăiere pot fi diferite de cele pentru discurile de șlefuire.
- f) **Nu utilizați discuri uzate de la scule electrice mai mari.**
Un disc proiectat pentru o sculă electrică mai mare nu este adecvat pentru viteza mai mare a unei scule electrice mai mici și se poate rupe.
- g) **Atunci când utilizați discuri duale, utilizați întotdeauna apărătoarea corectă pentru aplicația care este efectuată.**
Este posibil ca nerespectarea condiției de a utiliza apărătoarea corectă să nu ofere nivelul dorit de protecție, ceea ce poate duce la vătămări grave.

AVERTISMENTE SUPLIMENTARE DE SIGURANȚĂ SPECIFICE PENTRU OPERAȚIUNILE TĂIERE ABRAZIVĂ

- a) **Mentineți o priză fermă cu ambele mâini pe scula electrică și poziționați-vă corpul și brațul pentru a vă permite să rezistați la forțele de recul.** Utilizați mânerul auxiliar, dacă există, pentru control maxim al reculului sau al reacției cuplului în timpul pornirii.
Operatorul poate controla reacțiile la cuplu sau forțele de recul, dacă sunt luate măsurile necesare.
- b) **Nu așezați mâna lângă accesoriul rotativ.**
Accesoriul poate recula peste mâna dumneavoastră.
- c) **Nu vă poziționați corpul într-o zonă în care se va deplasa scula electrică, dacă are loc reculul.**
Reculul va propulsa scula în direcția opusă față de mișcarea discului, în punctul de agățare.
- d) **Fiiți atenți când lucrați la colțuri, muchii ascuțite etc. Evitați saltul și agățarea accesoriului.**
Colțurile, muchiile ascuțite sau salturile au tendința de a agăța accesoriul și pot duce la pierderea controlului sau la recul.
- e) **Nu atașați un disc de fierăstrău cu lanț pentru sculptat lemnul, un disc diamant segmentat cu o distanță periferică mai mare de 10 mm sau un disc de fierăstrău cu dinți.**
Aceste lame produc frecvent recul și pierderea controlului.

- a) **Nu „blocați” discul de tăiere sau nu aplicați presiune excesivă.** Nu încercați să faceți o tăietură excesiv de adâncă.
Forțarea discului crește sarcina și susceptibilitatea la răsucire sau blocare a discului în tăietură și la posibilitatea de recul sau rupere.
- b) **Nu poziționați corpul în linie cu și în spatele discului rotativ.**
Când, în timpul operării, discul se îndepărtează de corpul dumneavoastră, eventualul recul poate propulsa discul în mișcare și scula electrică către dumneavoastră.
- c) **Când discul s-a blocat sau când întrerupeți o tăiere din orice motiv, opriți scula electrică și țineți-o nemișcată până când discul se oprește complet. Nu încercați niciodată să demontați discul de tăiere în timp ce este în mișcare, poate avea loc recul.**
Verificați și luați măsurile necesare pentru a elimina cauza blocării discului.

Română

- d) Nu reluați operațiunea de tăiere pe elementul prelucrat. Lăsați discul să atingă viteza maximă și reluați tăietura cu atenție.

Discul se poate bloca, se poate mișca în sus sau poate recula dacă scula este pornită din nou în elementul prelucrat.

- e) Susțineți panourile sau orice element prelucrat de dimensiuni mari, pentru a reduce la minim riscul de ciupire și recul.

Elementele prelucrate, mari, tind să atârne sub propria greutate. Trebuie aplicate suporturi sub elementul prelucrat, în apropierea liniei de tăiere și aproape de marginea elementului pe ambele părți ale discului.

- f) Acordați atenție deosebită când încercați să faceți o „tăietură buzunar” în pereții existenți sau în alte zone fără vizibilitate.

Discul protuberant poate tăia țevile de gaz sau de apă, firele electrice sau obiectele pot produce reculul.

- g) Nu încercați să efectuați o tăiere curbată.

Forțarea discului crește sarcina și susceptibilitatea la răscuire sau legare a discului în tăietură și crește posibilitatea de recul sau rupere a discului, ceea ce poate duce la vătămări grave.

- Atunci când se utilizează o apărătoare de disc de tip A pentru șlefuirea laterală, apărătoarea poate interfera cu piesa de prelucrat ducând la un control slab.
- Atunci când utilizați o apărătoare de disc de tip B pentru operații de tăiere cu discuri de debitare combinate, există un risc sporit de expunere la scânteele și particulele emise, precum și de expunere la fragmente de disc în cazul ruperii discului.
- Atunci când utilizați o apărătoare de disc de tip A, B pentru operații de tăiere sau șlefuire laterală în beton sau zădărie, există un risc crescut de expunere la praf și la pierderea controlului, ducând la recul.
- Nu utilizați niciun disc de debitare diamantat segmentat cu caneluri segmentate >10 mm. Numai unghiurile de tăiere segmentate negative sunt permise.
- Piesa de prelucrat trebuie așezată orizontal și să fie asigurată împotriva alunecării, de exemplu, cu cleme. Piesele de prelucrat de dimensiuni mari trebuie să fie susținute suficient.
- Respectați specificațiile producătorului sculei sau accesoriilor. Protejați discurile împotriva unsoarii sau impactului.
- Accesoriile trebuie depozitate și manipulate cu grijă, în conformitate cu instrucțiunile producătorului.

INSTRUCȚIUNI GENERALE DE SIGURANȚĂ PENTRU POLIZOARE

- Fixați bine mânerul lateral, țineți carcasa și mânerul lateral cu ambele mâini și sprijiniți bine corpul sculei. (Fig. 2)
- Verificați ca viteza marcată pe disc să fie egală cu sau mai mare decât viteza nominală de pe polizor;
- Asigurați-vă că dimensiunile discului sunt compatibile cu polizorul;
- Inspectați discul de polizare înainte de utilizare, nu utilizați produse ciobite, crăpate sau defecte;
- Asigurați-vă că discurile montate și vârfulurile sunt aplicate în conformitate cu instrucțiunile producătorului;
- Folosiți amortizoare când sunt furnizate împreună cu produsul abraziv și când sunt necesare;
- Asigurați-vă că produsul abraziv este montat corect și strâns înainte de utilizare și rulați scula în gol timp de 30 de secunde într-o poziție sigură, oprți-o imediat dacă apar vibrații puternice sau detectați alte defecțiuni. Dacă apare această problemă, verificați scula pentru a determina cauza;
- Dacă scula este dotată cu apărătoare, nu o utilizați niciodată fără aceasta;
- Nu utilizați bușe reductoare sau adaptoare separate pentru a adapta discuri abrazive cu ofiicii mari;
- În cazul sculelor care necesită un disc cu ofiiciu filetat, asigurați-vă că filetul este destul de lung pentru a se potrivi pe ax;
- Nu utilizați discul de tăiere pentru șlefuire laterală;
- Asigurați-vă că scânteele produse în timpul utilizării nu creează pericole, ex. nu ating persoane sau nu aprind substanțe inflamabile;
- Asigurați-vă că ofiiciile de ventilație sunt libere când lucrați în locații cu mult praf, dacă este nevoie să curățați praful, mai întâi scoateți instrumentul din priză (nu utilizați obiecte metalice) și evitați deteriorarea componentelor interne;
- Utilizați întotdeauna protecție pentru ochi și urechi. Trebuie purtate și alte echipamente de protecție personală, cum ar fi masca de praf, mănușile, casca și șorțul;
- Fiți atenți la discul care continuă să se rotească și după ce scula a fost oprită.
- Când se utilizează discuri duale (discuri de șlefuire și de debitare), utilizați numai apărătoarele de disc de tip A. (Consultați pagina 176)

⚠ AVERTISMENT

- Când se utilizează un disc de tăiere, asigurați-vă că atașați o apărătoare de disc de tip A.
- Când se utilizează un disc de șlefuire, asigurați-vă că atașați o apărătoare de disc de tip B.
- Din motive de siguranță, utilizați numai apărătoarea de disc furnizată pentru accesoriul respectiv. Utilizarea unei apărătoări de disc incorecte poate duce la pierderea controlului și la vătămări grave. Consultați și pagina 176.

AVERTISMENTE SUPPLEMENTARE PRIVIND SIGURANȚA













1. Asigurați-vă că sursa de curent ce urmează a fi utilizată este conformă cerințelor specificate pe plăcuța produsului.
2. Asigurați-vă că întrerupătorul este în poziția de ÎNCHIS. Dacă ștecurul este conectat la priză în timp ce întrerupătorul este în poziția de DESCHIS, scula electrică va intra în funcțiune imediat, ceea ce ar putea produce un accident grav.
3. Atunci când zona de lucru este departe de sursa de curent, folosiți un prelungitor de secțiune și capacitate nominală suficiente. Prolungitorul trebuie să fie cât mai scurt posibil.
4. Asigurați-vă că discul central redus ce va fi utilizat este de tipul corect și nu prezintă crăpături sau defecte ale suprafeței. Asigurați-vă de asemenea că discul central redus este montat corect și piulița este strânsă temeinic.
5. Confirmați că butonul este dezactivat apăsându-l de două sau trei ori, înainte de a porni scula electrică.
6. Pentru a prelungi viața sculei și pentru a asigura un finisaj de înaltă calitate, este important să nu suprasolicitați mașina, aplicând prea multă presiune. În cazul majorității aplicațiilor, greutatea mașinii este suficientă pentru o șlefuire eficientă. Prea multă presiune va reduce viteza de rotație, va produce o finisare inferioară a suprafeței și suprasolicitarea poate reduce durata de viață a mașinii.
7. Discul continuă să se rotească și după ce scula a fost oprită. După decuplarea mașinii, nu o așezați până când discul central redus nu s-a oprit complet. Această precauție va ajuta la prevenirea accidentelor grave și la reducerea cantității de praf și șpan aspirată de mașină.

8. Când mașina nu este utilizată, scoateți-o din priză.
9. Aveți grijă să decuplați scula și să scoateți ștecărul din priză, pentru a evita un accident grav, înainte montării și demontării roții centrale reduse.
10. La utilizarea dispozitivului la orice valoare cu excepția vitezei maxime (6), motorul nu poate fi răcit suficient din cauza numărului turățiilor. Faptul poate cauza arderea și deteriorarea motorului înainte ca un mecanism de protecție să reușească să acționeze.
Asigurați-vă că folosiți dispozitivul prin aplicarea ușoară a acestuia pe suprafața materialului la folosirea cu oricare viteze cu excepția vitezei maxime (6).
11. Operați cu atenție, atunci când folosiți instrumentul în apropierea echipamentului de sudare.
În timpul folosirii polizorului în imediata vecinătate a unui instrument de sudare, viteza rotațiilor poate deveni instabilă. Nu folosiți polizorul în apropierea echipamentului de sudare.
12. RCD
Se recomandă folosirea constantă a unui întrerupător de protecție la curent rezidual, cu un curent rezidual nominal de 30 mA sau mai puțin.
13. Nu operați de la o sursă de alimentare cu curent direct, de la un generator auxiliar sau de la orice tip de transformator. Acest lucru poate duce nu numai la deteriorarea polizorului, dar și la accidente.
14. Este posibil ca unele generatoare mobile să nu poată fi utilizate cu mașina.

SIMBOLURI

AVERTISMENT

În cele ce urmează sunt prezentate simbolurile folosite pentru mașină. Înainte de utilizare, asigurați-vă că înțelegeți semnificația acestora.

	G13VE2: Polizor unghiular
	Pentru a reduce riscul de accidente, utilizatorul trebuie să citească manualul de utilizare.
	Purtați întotdeauna protecție pentru ochi.
	Acționați întotdeauna scula electrică cu două mâini
	Nu este destinată pentru operațiuni de tăiere Când se utilizează un disc de debitare, asigurați-vă că atașați apărătoare de disc de tip A. Atunci când utilizați o apărătoare de disc de tip B pentru operații de tăiere cu discuri de debitare combinate, există un risc sporit de expunere la scânteele și particulele emise, precum și de expunere la fragmente de disc în cazul ruperii discului.
	Nu aruncați această sculă electrică împreună cu deșeurile menajere! În conformitate cu Directiva Europeană 2012/19/UE referitoare la deșeurile reprezentând echipamente electrice și electronice și la implementarea acesteia în conformitate cu legislațiile naționale, sculele electrice care au ajuns la finalul duratei de folosire trebuie colectate separat și duse la o unitate de reciclare compatibilă cu mediul înconjurător.
V	Tensiune nominală
~	Curent alternativ
n	Turație nominală
min ⁻¹	Rotații sau turații pe minut
	Pornire
	Oprire
	Blocare
	Deblocare
	Deconectați ștecărul de la priză
	Avertisment
	Instrument clasa II

DENUMIRI COMPONENTE

(Fig. 1–Fig. 13, Pagina 176)

①	Motor	⑩	Proeminență apărătoare disc
②	Plăcuță de identificare	⑪	Crestătură corp
③	Buton de acționare	⑫	Orificiu apărătoare de disc
④	Mâner lateral	⑬	Proeminența manetei
⑤	Carcasa mecanismului de acționare	⑭	Șaibă pentru disc
⑥	Disc cu centru presat (vândut separat)	⑮	Piuliță pentru disc
⑦	Apărătoare disc fără sculă	⑯	Cheie
⑧	Comutator	⑰	Disc abraziv de așchiere (vândut separat)
⑨	Carcasă	⑱	Disc diamantat (vândut separat)
⑩	Capac coadă	⑲	Sită
⑪	Filtru	⑳	Perie moale
⑫	Selector	㉑	Disc oală diamantată (comercializat separat)
⑬	Clemă apărătoare (montată pe apărătoarea de disc la ambalare)	㉒	Adaptor colectare praf (Pentru discuri oală diamantate) (comercializat separat)
⑭	Urechi clemă apărătoare (2 locuri)	㉓	Adaptor colectare praf (Pentru discul diamantat) (comercializat separat)
⑮	Manetă		

ACCESORII STANDARD

Pe lângă unitatea principală (1 unitate), pachetul conține și accesoriile enumerate mai jos.

- Apărătoare disc.....1
- Clemă apărătoare1
- Mâner lateral.....1
- Cheie1

Accesoriile standard sunt supuse modificărilor fără notificare prealabilă.

APLICAȚII

- Îndepărtarea bavurilor și finisarea diferitelor tipuri de materiale și piese turnate din oțel, bronz și aluminiu.
- Șlefuirea secțiunilor sudate sau a secțiunilor tăiate cu arzătorul de tăiat.
- Debavurarea rășinilor sintetice, gresiei, cărămizilor, marmurei etc.
- Tăierea betonului sintetic, a pietrei, a cărămizilor, a marmurei și a materialelor similare.

SPECIFICAȚII

Model	G13VE2	
Tensiune de alimentare	230 V ~	
Putere instalată	1320 W	
Turațe nominală	2500–8500 min ⁻¹	
Disc	Diam. ext.	125 mm
	Diam. discului	22,23 mm
	Grosime	6 mm
Viteză periferică	80 m/s	
Greutate*1	2,4 kg	

*1 Greutate: Conform cu procedura EPTA 01/2014 (Inclusiv apărătoarea de disc, șaiba pentru disc, piulița pentru disc și mânerul; fără cablu)

Control electronic

- Pornire ușoară
Reduce reculul împotriva operatorului prin gestionarea numărului de rotații în timpul pornirii.
- Protecție restartare voltaj 0
Protecția restartare voltaj 0 împiedicădemararea dispozitivului dupădeconectarea temporarăa sursei de curent în timpul operării.
- Viteză constantă
- Protecție împotriva suprasolicitării
Această caracteristică de protecție întrerupe alimentarea motorului în cazul unei suprasarcini a motorului sau a depistării reducerii vitezei de rotație în timpul operării.
Când caracteristica de protecție la suprasolicitare a fost activată, motorul se poate opri.
În acest caz, eliberați întrerupătorul sculei și îndepărtați cauza suprasolicitării.
După aceasta, o puteți folosi din nou.
- Funcția control revenire rotație
Când motorul este oprit din cauza suprasarcinii, în cazul în care cauza este eliminată, motorul își reia automat funcționarea.
În timpul șlefuirii, dacă motorul se oprește din cauza apăsării prea cu forță cu polizorul, ridicăți ușor corpul sculei pentru a începe din nou rotirea.
Când motorul este oprit pentru o anumită perioadă de timp, acesta nu își revine, pentru protecția unității și pentru siguranță.
Opriți-l o dată și porniți-l din nou pentru a-l porni.

- Protecție împotriva supraîncălzirii
Această caracteristică de protecție întrerupe alimentarea motorului și oprește scula electrică în cazul supraîncălzirii motorului în timpul operării.
Când caracteristica de protecție la supraîncălzire a fost activată, motorul se poate opri.
În acest caz, eliberați întrerupătorul sculei și lăsați-o câteva minute să se răcească.
După aceasta, o puteți folosi din nou.

NOTĂ

- Pentru a preveni căderea sculei din vârf, frâna nu va fi aplicată atunci când comutatorul este eliberat imediat după pornire.
- Ca urmare a programului continuu de cercetare și dezvoltare derulat de HiKOKI, prezentele specificații pot fi modificate fără notificare prealabilă.

ASAMBLARE ȘI OPERARE

Acțiune	Figură	Pagină
Atașarea și îndepărtarea clemei apărătorii*1	3	2
Aplicarea și ajustarea apărătorii pentru disc*2	4	2
Aplicarea mânerului lateral	5	3
Asamblarea discului central redus*3 *4	6	3
Asamblarea discului de tăiere și a discului diamantat*3 *4	7	3
Utilizarea întrerupătorului*5	8	3
Unghi de șlefuire și metodă de șlefuire*6	9	3
Ajustarea numărului turațiilor*7	10	4
Lucrări de tăiere*8	11	4
Selectarea accesoriilor	—	177

*1 Atașarea și îndepărtarea clemei apărătorii
Trageți de urechi în timp ce scoateți cleva apărătorii.
Când atașați cleva apărătorii, asigurați-vă că urechile acesteia (2 locuri) sunt prinse pe janta apărătorii discului.

*2 Aplicarea și reglarea apărătorii pentru disc
Apărătoarea de disc poate fi reglată la un unghi optim pentru lucru.
Înainte de utilizare, fixați apărătoarea de disc pe poziție, acolo unde orificiul acesteia este aliniat cu proeminența manetei.

*3 Vândut separat

*4 **AVERTISMENT**

Înainte de utilizare, asigurați-vă că ați strâns piulița pentru disc cu cheia inclusă.

Nerespectarea avertismentului de a strânge piulița pentru disc poate duce la slăbirea acesteia atunci când frâna este activată în timpul unei opriri.

NOTĂ

Șaiba pentru disc este destinată în mod specific pentru acest produs. A nu se utiliza pentru oricare alt produs.

*5 Atunci când protecția de restartare voltaj 0 a fost activată, treceți întrerupătorul în poziția OFF (oprit) și așteptați timp de 1 secundă sau mai mult înainte de a re-starta instrumentul electric.

- *6 Unghi de șlefuire și metodă de șlefuire
Apăsați în jos mașina în mod uniform pe suprafață și deplasați înainte și înapoi astfel încât suprafața piesei de prelucrat să nu devină prea fierbinte.
Șlefuire brută: poziționați mașina la un unghi de 15°–30° pentru cele mai bune rezultate de lucru.
Când piatra de șlefuire este nouă, colțul acesteia se poate adânci în material când este împinsă înainte, așa că trageți înapoi așa cum se arată în „a” în timpul utilizării.
Odată ce marginea discului este uzată, piesa de prelucrat poate fi șlefuită în ambele direcții.
- *7 Ajustarea numărului rotațiilor
Acest model este dotat cu un dispozitiv electronic de reglare continuă a vitezei și poate modifica numărul de rotații în funcție de utilizare.
Dacă roțiți și setați scara cadranului la 6, numărul rotațiilor crește și dacă roțiți și setați la 1, numărul rotațiilor descrește.
Înainte de utilizare, setați numărul rotațiilor folosind cadranul. Atunci când faceți acest lucru puteți folosi următorul tabel pentru o ghidare grosieră.

Cadran	Utilizare	Scule
1	Lustruire, finisare	Disc de șlefuire radial Disc de șlefuire
2	Îndepărtarea vopselii sau straturilor	
3	Îndepărtarea ruginii	
4	Îndepărtarea bavurilor	
5	Șlefuire	Disc cu centru adâncit
6	Șlefuire grosieră Tăiere	Disc cu centru adâncit Disc diamantat

NOTĂ

- Fiți atenți să nu roțiți cadranul la valori mai mici de 1 și mai mare de 6.
- *8 Lucrări de tăiere
Lucrați întotdeauna contra direcției în care funcționează discul. În caz contrar, există pericolul ca mașina să reculeze de la tăietura ieșită de sub control. Ghidați mașina uniform la o viteză adecvată pentru materialul care este procesat. Nu înclinați, nu aplicați forță excesivă și nu balansați dintr-o parte în cealaltă.

ÎNȚEȚINERE ȘI VERIFICARE**AVERTISMENT**

- Aveți grijă să comutați alimentarea pe OPRIT și să scoateți ștecărul din priză în timpul lucrărilor de întreținere și al inspecției.
 - Utilizarea unor discuri fisurate, deformate sau deteriorate poate duce la ruperea discului și poate duce la vătămări grave.
1. **Inspectarea discului central redus**
Asigurați-vă că roata centrală redusă nu prezintă crăpături și defecte ale suprafeței.
 2. **Inspectarea șuruburilor de asamblare**
Inspectați cu regularitate toate șuruburile de asamblare și asigurați-vă că sunt fixate corespunzător. Dacă există șuruburi care nu sunt fixe, fixați-le imediat. Nerespectarea avertismentului poate duce la riscuri serioase.
 3. **Înlocuirea cablului de alimentare**
Dacă trebuie înlocuit cablul de alimentare, acest lucru trebuie făcut de Centrul de Service autorizat de HiKOKI, pentru a evita pericolele.

4. Curățarea și inspectarea filtrului**AVERTISMENT**

Purtați ochelari de protecție și o mască împotriva prafului atunci când curățați filtrul cu un pistol cu aer comprimat. Nerespectarea acestui lucru poate duce la inhalarea de sau expunerea ochilor la reziduuri sau praf.
După utilizare, eliminați orice urmă de resturi sau praf care au aderat pe filtru utilizând o perie moale. (Fig. 12) Verificați filtrul periodic pentru a vă asigura că nu este zgâriat, ciobit sau fisurat. Înlocuiți cu un filtru nou în cazul în care filtrul este deteriorat în vreun fel.

NOTĂ

Dacă sita este înfundată și resturile sau praful nu pot fi îndepărtate, detașați filtrul și curățați-l cu un pistol cu aer etc. (Consultați „Schimbarea setului de filtre (Fig. 13)”).

5. Schimbarea setului de filtre (Fig. 13)**NOTĂ**

- La detașarea filtrului, aveți grijă să nu permiteți resturilor să pătrundă în corpul sculei.
- Lăsați setul de filtre atașat pe corp, cu excepția cazului în care curățați sau schimbați setul de filtre.

6. Întreținerea motorului

Bobina motorului este componenta principală a sculei electrice. Aveți grijă să nu deteriorați bobina și/sau să nu o udați cu ulei sau apă.

NOTĂ

Pentru a îndepărta resturile și praful, acționați periodic motorul fără sarcină.

7. Curățarea exteriorului

Când scula electrică este murdară, ștergeți-o cu o cârpă moale uscată sau cu o cârpă înmuiată în soluție de apă cu săpun. Nu folosiți solvenți pe bază de clor, benzină și nici diluanți, deoarece aceștia topesc masele plastice.

8. Depozitare

Depozitați scula electrică într-un loc în care temperatura este sub 40°C și nu lăsați produsul la îndemâna copiilor.

PRECAUȚIE

Pe durata folosirii și a operațiilor de întreținere a mașinii trebuie respectate reglementările și standardele naționale privind securitatea.

GARANȚIE

Garantăm sculele electrice HiKOKI în conformitate cu reglementările statutare/specifice țării. Această garanție nu acoperă defectele sau daunele provocate de utilizarea necorespunzătoare, abuz sau de uzura și deteriorarea normale. În cazul în care aveți reclamații, vă rugăm să trimiteți scula electrică nedemontată, împreună cu CERTIFICATUL DE GARANȚIE care se găsește la finalul prezentelor Instrucțiuni de utilizare, la o unitate service autorizată de HiKOKI.

Română

Informații privind nivelul de zgomot transmis prin aer și nivelul de vibrații

Valorile măsurate au fost determinate în conformitate cu EN62841 și sunt declarate conforme cu ISO 4871.

Nivelul tipic al puterii sonore ponderate A: 95 dB (A)

Nivelul măsurat al presiunii sonore ponderate A: 87 dB (A)

Incertitudine K: 3 dB (A).

Purtați protecție auditivă.

Valorile totale ale vibrațiilor (suma vectorială pe cele trei axe) au fost stabilite în conformitate cu EN62841.

Șlefuirea suprafețelor:

Valoare emisie vibrații **a_h, AG** = 5,3 m/s²

Incertitudine K = 1,5 m/s²

Tăiere:

Valoare emisie vibrații **a_h, CO** = 5,4 m/s²

Incertitudine K = 1,5 m/s²

Valoarea totală declarată a vibrațiilor și valoarea declarată a emisie de zgomot au fost măsurate în conformitate cu o metodă standard de testare și pot fi utilizate pentru compararea unei scule cu alta.

Acestea pot fi utilizate și ca o evaluare preliminară a expunerii.

AVERTISMENT

- Vibrațiile și emisia de zgomot în timpul folosirii efective a sculei electrice pot diferi de valorile totale declarate, în funcție de modurile în care este utilizată scula, în special de ce tip de piesă de prelucrat este procesată; și
- Identificați măsuri de siguranță ce trebuie luate pentru protejarea operatorului și care sunt bazate pe estimarea expunerii, în condiții reale de utilizare (ținând seama de toate componentele ciclului de utilizare, cum ar fi timpul necesar opririi sculei și timpul de funcționare suplimentar la pornirea sculei).
- Colile subțiri pentru șlefuire din metal sau alte structuri cu vibrații ușoare, cu o suprafață mare, pot duce la o emisie mult mai mare (până la 15 dB) decât valorile emisie de zgomot declarate.
Pe cât posibil, astfel de piese de prelucrat ar trebui să fie împiedicate din a emite sunete, prin măsuri adecvate, cum ar fi aplicarea unor covoare grele și flexibile pentru amortizare.
Nivelul mărit al emisie de zgomot trebuie, de asemenea, să fie luat în considerare atât pentru evaluarea riscului de expunere la zgomot, cât și pentru selectarea protecției corespunzătoare pentru încălzire.

NOTĂ

Ca urmare a programului continuu de cercetare și dezvoltare derulat de HiKOKI, prezentele specificații pot fi modificate fără notificare prealabilă.

SPLOŠNA VARNOSTNA NAVODILA ZA ELEKTRIČNA ORODJA

⚠ OPOZORILO

Preberite vsa varnostna opozorila, navodila, slikovne prikaze in specifikacije, ki so priložena orodju.

Neupoštevanje vseh spodaj navedenih navodil lahko povzroči električni udar, požar in/ali resne telesne poškodbe.

Vsa opozorila in navodila shranite, ker jih boste v prihodnje še potrebovali.

Izraz »električno orodje« v opozorilih se nanaša na električno orodje, ki se napaja z električnim pogonom (z električnim kablom) in na akumulatorsko električno orodje (brez električnega kabla).

1) Varnost na delovnem mestu

a) Delovno mesto mora biti čisto in dobro osvetljeno.

Nered in neosvetljena področja lahko povzročijo nezgodo.

b) Električnega orodja ne uporabljajte v eksplozivnih okoljih, na primer v bližini vnetljivih tekočin, plinov ali prahu.

Električno orodje pri delu proizvaja iskre, ki lahko vnamejo prah ali hlape.

c) Med delom z električnim orodjem ne dovolite, da bi se vam otroci ali druge osebe približale.

Z motenjem vaše pozornosti lahko izgubite nadzor nad orodjem.

2) Električna varnost

a) Priključni vtičak električnega orodja mora ustrezati vtičnici. Vtičaka ni dovoljeno kakor koli spreminjati. Pri ozemljenih električnih orodjih ne uporabljajte vtičavev z adapterji.

Nespremenjeni vtičaci in ustrezne vtičnice zmanjšujejo tveganje električnega udara.

b) Preprečite stik z ozemljenimi površinami, kot so cevi, grelci, štedilniki in hladilniki.

Ko je vaše telo ozemljeno, je nevarnost električnega udara večja.

c) Električnega orodja ne izpostavljajte dežju ali vlagi.

Vdor vode v električno orodje povečuje tveganje električnega udara.

d) Ne zlorablajte kabla. Kabla ne uporabljajte za prenašanje električnega orodja in ne vlečite za kabel, če želite vtičak izvleči iz vtičnice. Kabla ne izpostavljajte vročini, olju, ostrim robovom in premikajočim se delom.

Poškodovani in zapleteni kabli povečujejo tveganje električnega udara.

e) Kadar uporabljate električno orodje zunaj, uporabljajte kabelski podaljšek, ki je primeren za delo na prostem.

Z uporabo kabelskega podaljška, ki je izdelan za delo na prostem, je tveganje električnega udara manjše.

f) Če je delo z električnim orodjem v vlažnem okolju neizogibno, uporabite stikalo za zaščito pred diferenčnim tokom.

Zaščitno stikalo zmanjšuje tveganje električnega udara.

3) Osebna varnost

a) Bodite pozorni, pazite kaj delate ter se dela z električnim orodjem lotite z razumom.

Električnega orodja ne uporabljajte, če ste utrujeni ali pod vplivom mamil, alkohola ali zdravil.

Trenutek nepozornosti med delom z električnim orodjem je lahko vzrok za resne telesne poškodbe.

b) Uporabite osebno zaščitno opremo. Vedno nosite zaščitna očala.

Nošenje zaščitne opreme, kot so maska za prah, protizdrsnji zaščitni čevlji, varnostna čelada ali zaščitni glušniki, kar je odvisno od vrste in načina uporabe električnega orodja, zmanjšuje tveganje telesnih poškodb.

c) Izogibajte se nenamernemu zagonu. Preden orodje priključite na električno omrežje in/ali na akumulator, preden ga dvignete ali nosite, se prepričajte da je orodje izklopljeno.

Prenašanje električnega orodja s prstom na stikalu ali priključitev vklopljenega električnega orodja na električno omrežje je lahko vzrok za nezgodo.

d) Preden električno orodje vklopite, odstranite nastavitvena orodja in izvijače.

Orodje ali ključ, ki se nahaja na vrtečem delu električnega orodja lahko povzroči telesne poškodbe.

e) Izogibajte se nenormalni drži. Poskrbite za trdno stojišče in za stalno ravnotežje.

Na ta način lahko v nepričakovanih situacijah bolje nadzorujete električno orodje.

f) Nosite primerna oblačila. Med delom ne nosite ohlapnih oblačil ali nakita. Las in oblačil ne približujte premikajočim se delom.

Ohlapna oblačila, nakit ali dolgi lasje se lahko ujamejo med premikajoče se dele.

g) Če je na napravo možno montirati priprave za odsesavanje ali prestrezanje prahu, se prepričajte, da so te ustrezno priključene in pravilno uporabljene.

Zbiranje prahu lahko zmanjša nevarnosti povezane s prahom.

h) Ne dovolite, da vas znanje, pridobljeno s pogostim rokovanjem z orodjem, zavede, da zanemarite varnostna navodila za ravnanje z orodjem.

Nepravidnost lahko že v delčku sekunde povzroči hude telesne poškodbe.

4) Uporaba in vzdrževanje električnega orodja

a) Električnega orodja ne preobremenjujte. Za izbrano delo uporabite ustrezno električno orodje.

Z ustreznim električnim orodjem boste delo opravili bolje in varneje.

b) Električnega orodja ne uporabljate, če stikalo za vklop/izklop orodja ne deluje.

Električno orodje, ki ga ni več možno vklopiti ali izklopiti, je nevarno in ga je potrebno popraviti.

c) Pred nastavljanjem orodja, zamenjavo priključkov ali shranjevanjem orodja izvlecite vtičak električnega orodja iz vira napajanja in/ali odstranite akumulator.

S takšnimi preventivnimi varnostnimi ukrepi preprečujete nenamerni zagon orodja.

d) Električno orodje shranite izven dosega otrok in ne dovolite upravljati orodja osebam, ki orodja ne poznajo in niso prebrale teh navodil.

Električno orodje je nevarno v rokah neizkušenih uporabnikov.

e) Vzdržujte električno orodje in priključke. Preverite pravilno delovanje premičnih delov orodja, poškodbe delov in druga stanja, ki bi lahko vplivala na delovanje električnega orodja. V primeru poškodbe je potrebno električno orodje pred uporabo popraviti.

Slabo vzdrževano električno orodje je vzrok mnogih nesreč.

- f) **Rezalno orodje naj bo ostro in čisto.**
Pravilno vzdrževano rezalno orodje z ostrimi robovi se manj pogosto zabita in je lažje vodljivo.
- g) **Električno orodje, pribor, vsadna orodja in podobno uporabljate v skladu s temi navodili, pri čemer upoštevajte delovne pogoje in dejavnost, ki jo boste opravljali.**
Uporabo električnega orodja v druge namene lahko privede do nevarne situacije.
- h) **Ročaji in prijemalne površine naj bodo suhe, čiste in brez olja in masti.**
Spolzki ročaji in prijemalne površine ne omogočajo varnega ravnanja in nadzora orodja v nepričakovanih situacijah.
- 5) **Servisiranje**
- a) **Električno orodje lahko servisira le usposobljena oseba, ki mora uporabljati originalne nadomestne dele.**
Na ta način se ohrani varnost električnega orodja.

VARNOSTNI UKREP

Preprečite dostop otrokom in neusposobljenim osebam.
Kadar orodja ne uporabljate ga shranite izven dosega otrok in neusposobljenih oseb.

VARNOSTNA OPOZORILA ZNAČILNA ZA BRUŠENJE ALI REZANJE

- a) **To električno orodje se lahko uporablja za brušenje ali za rezanje.** Preberite vsa varnostna opozorila, navodila, slikovne prikaze in specifikacije, ki so priložena orodju.
Neupoštevanje vseh spodaj navedenih navodil lahko povzroči električni udar, požar in/ali resne telesne poškodbe.
- b) **S tem električnim orodjem ni priporočljivo izvajati postopkov, kot so brušenje, žično ščetkanje, poliranje ali rezanje luknji.**
Uporaba orodja za namene, za katere ni bilo izdelano, lahko povzroči nevarnost ali telesne poškodbe.
- c) **Tega električnega orodja ne spreminjajte tako, da deluje na način, ki ga ni posebej zasnoval in določil proizvajalec orodja.**
Takšna pretvorba lahko povzroči izgubo nadzora in resne telesne poškodbe.
- d) **Ne uporabljajte pribora, ki ga ni izdelal in določil proizvajalec orodja.**
Dejstvo, da lahko priključek namestite na vaše orodje, še ne zagotavlja varne uporabe.
- e) **Hitrost priključka mora biti enaka maksimalni hitrosti označeni na električnem orodju.**
Priključki, ki se vrtijo hitreje kot je dovoljeno se lahko zlomijo in odletijo.
- f) **Zunanji premer in debelina vašega priključka mora biti znotraj zmožnosti vašega električnega orodja.**
Priključke nepravilne velikosti ni mogoče ustrezno zavarovati in nadzorovati.
- g) **Mere pritrditve dodatne opreme se morajo ujemati z merami montažne opreme električnega orodja.**
Priključki, ki se ne prilegajo pritrilnemu priboru na električnem orodju, se vrtijo neenakomerno, močno vibrirajo in lahko povzročijo izgubo nadzora.
- h) **Ne uporabljajte poškodovanih priključkov.** Pred vsako uporabo preglejte priključek kot so brusilni koluti, če so morda odkrušeni ali počeni, brusilni krožnik, če ima razpoke ali je močno obrabljen, žično ščetko, če ima zrahljane ali zlomljene žice. Če električno orodje ali priključek pade na tla pogledjte, če ima poškodbe ali namestite nepoškodovan priključek. Po pregledu in namestitvi priključka se ne zadržujte v ravnini vrtečega priključka, kar velja tudi za druge osebe v bližini in pustite delovati orodje eno minuto pri največjem številu vrtljajev.
Poškodovani priključki se običajno v tem času zlomijo.
- i) **Nosite zaščitno opremo.** Glede na uporabo nosite vizir, zaščito za oči ali zaščitna očala. Po potrebi nosite zaščitno masko za prah, glušnike, rokavice in delovni predpasnik, ki vas bo zavaroval pred manjšimi delci materiala, ki nastanejo pri brušenju.
Zaščita za oči vas mora zavarovati pred letečimi delci, ki nastanejo pri različnih vrstah uporabe. Zaščitna maska proti prahu ali dihalna maska mora filtrirati delce, ki nastanejo pri uporabi. Predolgo izpostavljanje glasnemu hrupu lahko povzroči izgubo sluha.
- j) **Druge osebe naj bodo na varni razdalji od delovnega mesta.** Vsak, ki vstopi v delovno območje mora nositi zaščitno opremo.
Delci materiala ali zlomljenega priključka lahko odletijo in povzročijo poškodbe tudi izven neposrednega delovnega območja.
- k) **Pri delu, kjer bi lahko vsadno orodje prišlo v stik s skritimi napeljavami ali lastnim omrežnim kablom, držite orodje le za izolirane ročaje.**
Stik z vodnikom pod napetostjo lahko prenese napetost na izpostavljene kovinske dele električnega orodja in povzroči električni udar.
- l) **Omrežni kabel namestite vstran od vrtečega priključka.**
Pri izgubi nadzora lahko orodje prereže ali zagrabi omrežni kabel, vaš roka pa zaide v vrteč priključek.
- m) **Orodja nikoli ne odlagajte dokler se priključek popolnoma ne ustavi.**
Vrteč priključek lahko pride v stik s podlago, zaradi česar lahko izgubite nadzor nad orodjem.
- n) **Orodja ne vključujte med prenašanjem.**
Vrteč priključek lahko zaradi naključnega stika zagrabi vašo oblačilo in se zavrti v vašo telo.
- o) **Redno čistite prezračevalne reže električnega orodja.**
Ventilator motorja bo v ohišje povlekel prah in velika količina kovinskega prahu lahko povzroči nevarnost električnega udara.
- p) **Električnega orodja ne uporabljajte v bližini vnetljivih materialov.**
Iskre lahko vnamejo te materiale.
- q) **Ne uporabljajte priključkov, ki za hlajenje potrebujejo tekočino.**
Uporaba vode ali druge tekočine lahko povzroči električni udar.

POVRATNI UDAREC IN USTREZNA OPOZORILA

Povratni udarec je nenadna reakcija, ki nastane zaradi zagodenja ali blokiranja brusilnega koluta, brusilnega krožnika, žične ščetke ali drugih priključkov. Zagodenje ali blokiranje povzroči takojšnjo ustavitev vrtečega priključka, zaradi česar se nenadzorovano električno orodje pospešeno premakne v nasprotno smer vrtenja priključka. Na primer, če se brusilni kolut zagodži ali zablokira v obdelovancu, se lahko rob brusilnega koluta, ki se nahaja v obdelovancu, zakopa v površino obdelovanca, zaradi česar se kolut premakne iz obdelovanca ali ga vrže nazaj.

Brusilni kolot se lahko premakne v smeri proti uporabniku ali proč od njega, odvisno od smeri vrtenja kolota ob trenutku zagozdenja.

Brusilni koloti se lahko v teh pogojih tudi zlomijo.

Povratni udarec je posledica pomanjkljive in/ali nepravilne uporabe električnega orodja, kateremu se lahko izognete z ustreznimi previdnostnimi ukrepi, ki so navedeni v nadaljevanju.

- a) Ohranite trden prijem z obema rokama na električnem orodju in premaknite telo in roke tako, da boste lahko zadržali silo povratnega udarca. Če je na voljo, vedno uporabljajte dodatni ročaj za popoln nadzor nad povratnim udarcem ali reakcijo navora ob zagonu orodja. Uporabnik lahko nadzira reakcije navora ali sile povratnega udarca z ustreznimi previdnostnimi ukrepi.
- b) Z roko nikoli ne segajte v bližino vrtečega priključka. Pri povratnem udarcu lahko gre priključek čez vašo roko.
- c) S telesom se ne približujte območju v katerega se lahko, v primeru povratnega udarca, premakne električno orodje. Povratni udarec bo potisnil orodje v nasprotno smer vrtenja kolota na mestu blokiranja.
- d) Pri delu v kotih, na ostrih robovih itn. bodite izredno previdni. Preprečite, da bi priključek odskočil ali se zagozdil. Vrtec priključek se v kotih, na ostrih robovih ali če odskoči zlahka zagozdi, kar lahko povzroči izgubo nadzora ali povratni udarec.
- e) Ne pritrdite verige za žaganje, rezila za rezanje lesa, segmentirane diamantne plošče s periferno razdaljo, večjo od 10 mm, ali zobato žago. Takšna rezila lahko pogosto povzročijo povratni udarec ali izgubo nadzora.

- g) Pri uporabi dvonamenskih brusilnih kolotov vedno uporabite ustrezni ščitnik za dejanje, ki se izvaja. Če ne uporabite ustreznega ščitnika, morda ne boste zagotovili želene ravni zaščite, kar bi lahko povzročilo resne poškodbe.

DODATNA VARNOSTNA OPOZORILA ZA REZANJE

- a) Izogibajte se »zagozdenju« rezalne plošče ali premočnemu pritiskanju na obdelovanec. Ne delajte pretirano globokih rezov. Preobremenitev rezalne plošče poveča dovzetnost za zatikanje ali blokiranje plošče v rezu in s tem tudi možnost povratnega udarca ali zloma rezalne plošče.
- b) Ne postavljajte se pred ali za vrtečo rezalno ploščo. Ko se rezalna plošča pri uporabi premika stran od vas, lahko v primeru povratnega udarca električno orodje in vrteča plošča odletita naravnost v vas.
- c) Pri zagozditvi brusilnega kolota ali pri prekinitvi reza iz katerega koli razloga, izklopite električno orodje in ga držite negibno dokler se plošča popolnoma ne ustavi. Rezalne plošče nikoli ne poskušajte odstraniti iz reza, medtem ko se ta še vrti, saj lahko pride do povratnega udarca. Ugotovite in odstranite vzrok zagozdenja.
- d) Dokler se orodje nahaja v obdelovancu ga ne smete ponovno vklopiti. Počakajte, da rezalna plošča doseže polno hitrost in šele potem previdno nadaljujte z rezanjem. Pri ponovnem vklopu orodja v obdelovancu se lahko rezalna plošča zagozdi, skoči iz obdelovanca ali povzroči povratni udarec.
- e) Plošče ali večje obdelovance ustrezno podprite, da zmanjšate tveganje zagozdenja ali povratnega udarca. Večji obdelovanci se lahko zaradi lastne teže upognejo. Obdelovanec podprite v bližini reza in na robu na obeh straneh rezalne plošče.
- f) Ko »režete zepe« v obstoječe stene ali druga skrita področja bodite zelo previdni. Prodirajoča plošča lahko prereže plinske ali vodovodne cevi, električno napeljavo ali predmete, ki lahko povzročijo povratni udarec.
- g) Ne poskušajte izvesti ukrivljenega rezanja. Preobremenitev brusilnega kolota poveča dovzetnost za zatikanje ali blokiranje plošče v rezu in s tem tudi možnost povratnega udarca ali zloma brusilnega kolota, kar lahko privede do resne poškodbe.

VARNOSTNA OPOZORILA ZA BRUŠENJE IN REZANJE

- a) Uporabljajte samo brusilne kolote, ki so določeni za vaše električno orodje in zaščitni pokrov posebej izdelan za te brusilne kolote. Brusilni koloti, ki niso izdelani za vaše električno orodje ne morejo biti ustrezno zavarovani in so zato nevarni.
- b) Kolenaste brusilne plošče morate namestiti tako, da njihova brusilna površina ne bo segala čez rob zaščitnega pokrova. Nepravilno nameščene brusilne plošče, ki sega čez rob zaščitnega pokrova, ni mogoče zadostno zavarovati.
- c) Zaščitni pokrov mora biti varno pritrtjen na električno orodje in nameščen za maksimalno varnost, tako da se proti uporabniku vidi čim manj brusilnega kolota. Zaščitni pokrov pomaga zaščititi uporabnika pred drobci, naključnim stikom z brusilno ploščo ter iskricami, ki lahko vnamejo obleko.
- d) Brusilne kolote uporabljajte le za določeno uporabo. Na primer: ne brusite s stransko ploskvijo rezalne plošče. Rezalne plošče so namenjene za periferno brušenje in pri bočnem delovanju sil na kolot se lahko ta zlomi.
- e) Za izbrani kolot vedno uporabljajte nepoškodovane vpenjalne priborice ustrezne velikosti in oblike. Ustrezne vpenjalne priborice podpirajo kolot in zmanjšujejo nevarnost, da bi se kolot zlomil. Priborice za rezalne plošče se lahko razlikujejo od priborice za brusilne kolote.
- f) Za večja električna orodja ne uporabljajte obrabljanih brusilnih kolotov. Brusilni kolot za večja električna orodja ni primeren za večje število vrtljajev, s katerimi delujejo manjša električna orodja, zaradi česar se lahko zlomijo.

SPLOŠNA VARNOSTNA NAVODILA ZA BRUSILNIKE

- Stranski ročaj trdno pritrdite, z obema rokama primite ohišje in stranski ročaj ter varno podprite ohišje orodja. (Sl. 2)
- Preverite, da je hitrost na kolotu enaka ali večja od označene hitrosti na brusilniku;
- Prepričajte se, da mere kolota ustrezajo brusilniku;
- Pred uporabo pregledajte brusilni kolot in ne uporabljajte okrušenih, počenih ali drugače poškodovanih izdelkov;
- Prepričajte se, da so koloti in konice nameščeni v skladu z navodili proizvajalca;
- Uporabljajte pritezne podložke v kolikor so priložene brusilnemu izdelku in kadar jih potrebujete;
- Pred uporabo se prepričajte, da je izdelek za brušenje pravilno nameščen in pritrtjen ter orodje pustite delovati brez obremenitve v varnem načinu za 30 sekund. V kolikor občutite močne vibracije ali če opazite poškodbe, orodje takoj izklopite. Če se to zgodi, pregledite orodje in ugotovite vzrok;

Slovenščina

- Če je orodje opremljeno z zaščitnim pokrovom, ga nikoli ne uporabljajte brez pokrova;
 - Ne uporabljajte posebnih puš ali adapterjev za prilagoditev brusilnih kolutov z veliko luknjo;
 - Za orodja na katera bodo nameščeni koluti z navojnimi luknjami se prepričajte, da je navoj koluta dovolj dolg, da sprejme dolžino gredi;
 - Rezalne plošče ne uporabljajte za stransko brušenje;
 - Preprečite, da bi iskre, ki nastanejo ob uporabi povzročile nevarnost npr. da zadenejo osebe ali vnamejo vnetljive snovi;
 - Zagotovite, da so prezačevalne reže vedno čiste, ko delate v prašnih razmerah; če bi bilo potrebno očistiti prah, najprej izključite orodje iz napetosti (uporabite nekovinske predmete) in pazite, da ne poškodujete notranjih delov;
 - Vedno uporabljajte zaščito za oči in ušesa. Uporabljajte tudi drugo zaščitno opremo kot so maska za prah, rokavice, čelada in predpasnik;
 - Bodite pozorni na kolut, ki se še vedno vrti, potem ko izključite orodje.
 - Pri uporabi dvojnega namena (kombinirani brusilni in rezalni kolut) uporabljajte samo ščitnik za kolut tipa A. (Glejte stran 176)
 - Če uporabljate ščitnik za kolut tipa A za bočno brušenje, lahko ščitnik moti obdelovanec in povzroči slab nadzor.
 - Pri uporabi ščitnika za kolut tipa B za postopke rezanja z vezalnimi brusilnimi koluti obstaja povečana nevarnost izpostavljenosti oddajanim iskram in delcem ter izpostavljenost delcem diska v primeru počenja diska.
 - Pri uporabi ščitnika za kolut tipa A, B za postopke rezanja ali bočno brušenje v betonu ali zidu obstaja povečano tveganje izpostavljenosti prahu in izgube nadzora, kar povzroči povratni udarec.
 - Ne uporabljajte segmentiranih diamantnih brusilnih kolutov s segmentnimi režami >10 mm. Dovoljeni so samo koluti rezanja negativnih segmentov.
 - Obdelovanec mora ležati ravno in biti zavarovan pred drsenjem, npr. z uporabo objemk. Veliki obdelovanci morajo biti dovolj podprti.
 - Upoštevajte specifikacije proizvajalca orodja ali pripomočka. Zaščitite kolesa pred mastjo ali udarci.
 - Dodatno opremo shranjujte in z njo ravajte v skladu z navodili proizvajalca.
5. Preden vklopite orodje se prepričajte, da se izbirna tipka ni zaskočila tako, da pritisnete nanjo dva ali trikrat.
 6. Da bi podaljšali življenjsko dobo orodja in zagotovili ustrezno delovanje je pomembno, da orodja ne preobremenite s premočnim pritiskom. V večini primerov je teža samega orodja dovolj za učinkovito brušenje. Prevelik pritisk bo zmanjšal hitrost vrtenja, poslabšal zaključek površine in povzročil preobremenitev, ki lahko zmanjša življenjsko dobo orodja.
 7. Kolut se po izklopu orodja še zmeraj vrti.
 - Ko orodje izklopite ga ne odlagajte dokler se brusilni kolut popolnoma ne ustavi. S tem ukrepom ne boste le preprečili poškodb, temveč tudi zmanjšali količino prahu in odkruškov, ki se vsesajo v orodje.
 8. Ko orodja ne uporabljate mora biti to izključeno iz vira napetosti.
 9. Da bi se izognili resnim poškodbam se pred nameščanjem in odstranitvijo osrednjega koluta prepričajte, da je stikalo izklopljeno ter da se vtiakač ne nahaja v vtičnici.
 10. V primeru uporabe orodja na vrednosti, ki ni polna hitrost (skala s številčnico 6), se motor ne hladi zadostno, in sicer zaradi manjšega št. vrtljajev - nevarnost vžiga in poškodb motorja, preden se vključi mehanizem za zaščito pred preobremenitvijo.
Orodje, ki ga uporabljate na vrednosti, ki ni polna hitrost (skala s številčnico 6), narahlo pritiskajte na obdelovalno površino.
 11. Previdno med uporabo v bližini varilne opreme
Med uporabo brusilnika v neposredni bližini varilne opreme lahko postane hitrost vrtenja neenakomerna. Ne uporabljajte brusilnika v bližini varilne opreme.
 12. Stikalo na diferenčni tok
Priporočena je stalna uporaba stikala za diferenčni tok z diferenčnim tokom 30 mA ali manj.
 13. Ne upravljajte iz vira napajanja z direktnim tokom, dodatnega generatorja ali katere druge vrste transformatorja. To namreč lahko ne samo poškoduje brusilko, ampak privede do nesreče.
 14. Nekateri mobilni generatorji morda ne bodo uporabni s strojem.

⚠ OPOZORILO

- Pri uporabi rezalnega koluta se prepričajte, da boste pritrdili ščitnik za kolut tipa A.
- Pri uporabi brusilnega koluta se prepričajte, da boste pritrdili ščitnik za kolut tipa B.
- Iz varnostnih razlogov uporabljajte samo ščitnik za kolesa, ki je priložen ustreznemu dodatku. Uporaba napačnega ščitnika brusilnega koluta lahko povzroči izgubo nadzora in resne poškodbe. Glejte tudi 176. stran.



DODATNA VARNOSTNA OPOZORILA

1. Prepričajte se, da se vir električne napetosti ujema z zahtevami na imenski ploščici električnega orodja.
2. Prepričajte se, da je stikalo za vklop/izklop izklopljeno. Če je vtiakač priklopljen v vtičnico, medtem ko je stikalo za vklop/izklop vklopljeno, bo električno orodje takoj začelo delovati in lahko povzroči nesrečo.
3. Če je delovno mesto oddaljeno od vira napetosti uporabite kabelski podaljšek s primerno debelino in zmoglostjo. Kabelski podaljšek mora biti dovolj kratek.
4. Prepričajte se, da je glavni kolut, ki ga boste uporabljali pravilnega tipa in brez razpok ali površinskih poškodb. Prav tako se prepričajte, da je osrednji kolut ustrezno nameščen in da je matica dobro pritrjena.

IMENA DELOV (SI. 1–SI. 13, 176. stran)

①	Motor	⑪	Filter
②	Imenska plošča	⑫	Številčnica
③	Pritisnite gumb	⑬	Sponka ščitnika (nameščena na ščitnik brusilnega koluta, ko je pakiran)
④	Stranski ročaj	⑭	Jezički sponke ščitnika (2 lokaciji)
⑤	Pokrov menjalnika	⑮	Ročica
⑥	Izbočena brusilna plošča (na voljo posebej)	⑯	Izboklina ščitnika koluta
⑦	Varovalo za ploščo, ki ne potrebuje orodja	⑰	Zareza na telesu
⑧	Stikalo	⑱	Luknja ščitnika brusilnega koluta
⑨	Ohišje	⑲	Izboklina ročice
⑩	Pokrov zadnjega dela	⑳	Podložka koluta

21	Matica koluta	26	Mehka krtača
22	Ključ	27	Diamantni skodeličasti kolot (na voljo posebej)
23	Abrazivna rezalna plošča (na voljo posebej)	28	Adapter za zbiranje prahu (Za diamantni skodeličasti kolot) (na voljo posebej)
24	Diamantni kolot (na voljo posebej)	29	Adapter za zbiranje prahu (Za diamantni kolot) (na voljo posebej)
25	Mreža		

	Adapter za zbiranje prahu
	Opozorilo
	Orodje razreda II

STANDARDNA PRIBOR

Zraven glavnega orodja (1 orodje) vsebuje paket pribor, ki je naštet spodaj.

- Zaščita koluta..... 1
- Sponka ščitnika..... 1
- Stranski ročaj..... 1
- Ključ..... 1

Standardni pribor se lahko spremeni brez obvestila.

UPORABA

- Odstranjevanje zaključka odlitkov in zaključna dela pri različnih vrstah jekla, bronu in aluminijevih materialov ter odlitkov.
- Brušenje zvarjenih delov ali delov, ki so bili rezani s plamenskimi gorilniki.
- Brušenje sintetičnih smol, skrilavca, opeke, marmorja itd.
- Za rezanje sintetičnega betona, kamna, zidaka, marmorja in podobnih materialov.

SPECIFIKACIJE

Model	G13VE2	
Napetost	230 V ~	
Vhodna moč	1320 W	
Nazivna hitrost	2500–8500 min ⁻¹	
Kolo	Zunanj premer	125 mm
	Premer luknje	22,23 mm
	Debelina	6 mm
Periferna hitrost	80 m/s	
Teža*1	2,4 kg	

*1 Teža: V skladu z EPTA postopkom 01/2014 (Vključno s ščitnikom za brusilni kolot, podložko za brusilni kolot, matico za brusilni kolot in ročajem; brez vrvice)











Elektronski nadzor

- Mehki zagon
Zmanjša povratni udarec do upravljalca, tako da ob zagonu vzdrži število vrtljajev.
- Zaščita pred zagonom pri napetosti 0
Mehanizme zaščite pred zagonom pri napetosti 0 onemogoči ponovni zagon električnega orodja, potem ko je nastopila začasna prekinitve napajanja med obratovanjem.
- Stalna hitrost

SIMBOLI

OPOZORILO

V nadaljevanju so prikazani simboli, uporabljeni pri stroju. Pred uporabo se prepričajte, da jih razumete.

	G13VE2: Kotni brusilnik
	Da ne bi prišlo do poškodb, mora uporabnik prebrati navodila.
	Vedno nosite zaščitna očala.
	Električno orodje vedno upravljajte z dvema rokama
	Ni za rezalna dejanja Pri uporabi brusilnega koluta se prepričajte, da boste pritrtili ščitnik za kolot tipa A. Pri uporabi ščitnika za kolot tipa B za postopke rezanja z vezanimi brusilnimi koloti obstaja povečana nevarnost izpostavljenosti oddajanim iskram in delcem ter izpostavljenost delcem diska v primeru počenja diska.
	Samo za države EU Električnih orodij ne odlagajte med hišne odpadke! V skladu z evropsko direktivo 2012/19/EU o odpadni električni in elektronski opremi in njeni uresničitvi v skladu z nacionalnim pravom se morajo električna orodja, ki so dosegla življenjsko dobo ločeno zbirati in okolju prijazno reciklirati.
V	Ocenjena napetost
~	Izmenični tok
n	Nazivna hitrost
min ⁻¹	Št. vrtljajev ali obratov na min
	Stikalo za vklop
	Stikalo za izklop
	Zakleni
	Odkleni

Slovenščina

- Zaščita pred preobremenitvijo
Ta zaščita prekine električni tok do motorja v primeru preobremenitve ali nenavadnega zmanjšanja hitrosti vrtenja med delovanjem.
Ko je aktivirana zaščita pred preobremenitvijo, je mogoče, da se motor ustavi.
V tem primeru sprostite stikalo orodja in odstranite vzroke za preobremenitev.
Nato lahko orodje znova uporabite.
- Funkcija nadzora obnovitve vrtenja
Ko se motor ustavi zaradi preobremenitve, če je vzrok odpravljen, motor samodejno nadaljuje z delovanjem.
Če se med brušenjem motor ustavi zaradi premočnega pritiska z brusilnikom, nežno dvignite telo orodja, da se ponovno začne vrteti.
Ko je motor za določen čas ustavljen, se zaradi zaščite enote in varnosti ne povrne.
Izklopite ga enkrat in znova, da ga zaženete.
- Zaščita pred pregrevanjem
Ta zaščita prekine električni tok do motorja in ustavi električno orodje v primeru pregrevanja motorja med delovanjem.
Ko je aktivirana zaščita pred pregrevanjem, je mogoče, da se motor ustavi.
V tem primeru sprostite stikalo orodja in ga nekaj minut pustite, da se ohladi.
Nato lahko orodje znova uporabite.

OPOMBA

- Z namenom, da se prepreči, da bi konica orodja odpadla, se zavora ne bo sprožila, če se stikalo sprostilo takoj po zagonu.
- Zaradi HiKOKIJEVEGA programa nenehnega raziskovanja in razvoja se specifikacije lahko spremenijo brez predhodnega obvestila.

*4 OPOZORILO

Pred uporabo se prepričajte, da ste matico koluta dobro zategnili s priloženim ključem.
Če je ne zategnete dovolj, se matica koluta lahko zrahlja, ko se aktivira zavora.

OPOMBA

- Čistilo za kolut je narejeno posebej za ta izdelek. Ne uporabljajte ga pri drugih izdelkih.
- *5 Če se aktivirajo mehanizmi zaščite pred zagonom pri napetosti 0, vrnite stikalo za napetost na položaj OFF (izključeno) in počakajte 1 sekundo ali več, preden ponovno zaženete električno orodje.
- *6 Kot in način brušenja
Stroj enakomerno pritisnite na površino in se premikajte naprej in nazaj, da se površina obdelovanca ne segreje.
Grobno brušenje: stroj postavite pod kotom 15°–30° za najboljše delovne rezultate.
Ko je brusni kamen nov, se lahko njegov vogal vdre, ko ga potisnete naprej, zato ga med uporabo potegnite nazaj, kot je prikazano v »a«.
Ko je rob kolesa obrabljen, lahko obdelovanec brusite v obe smeri.
- *7 Nastaviti št. vrtljajev
Ta model je opremljen z elektronskim pogonom z neomejeno spremenljivo hitrostjo in lahko glede na rabo spremeni število obratov.
Če zavrtite in nastavite skalo s številčnico na 6, se št. vrtljajev poveča in če zavrtite oz. nastavite številčnico na 1, se število vrtljajev zmanjša.
Pred uporabo nastavite št. vrtljajev, in sicer na številčnici.
Pri tem upoštevajte referenčne podatke iz tabele spodaj. táblázatot.

Številčnica	Uporaba	Orodje
1	Polirati, končno obdelati	Radialna plošča za prebrušenje Brusilna plošča
2	Odstraniti barvo ali premaz	
3	Odstraniti rjo	
4	Odstraniti ostružke	
5	Prebrusiti	Kolenasta brusilna plošča
6	Grobno brusiti Rezati	Kolenasta brusilna plošča Diamantna plošča

OPOMBA

- Previdno - ne prestavite skale s številčnico na vrednost pod 1 ali nad 6.
- *8 Rezanje dela
Vedno delajte proti teku diska. V nasprotnem primeru obstaja nevarnost, da se stroj vrne iz izreza izpod nadzora. Stroj enakomerno vodite s hitrostjo, primerno za material, ki se obdeluje. Ne nagibajte se, ne uporabljajte prekomerne sile ali zibajte z ene na drugo stran.

NAMESTITEV IN DELOVANJE

Dejanje	Slika	Stran
Pritrditev in odstranitev sponke ščitnika*1	3	2
Nameščanje in nastavljanje zaščitnega pokrova.*2	4	2
Pritrditev stranskega ročaja	5	3
Sestavljanje potisnjene sredinskega brusilnega koluta*3 *4	6	3
Nameščanje rezalnega koluta in diamantnega koluta*3 *4	7	3
Delovanje stikal*5	8	3
Kot in način brušenja*6	9	3
Nastaviti št. vrtljajev*7	10	4
Rezanje dela*8	11	4
Izbor pribora	—	177

- *1 Pritrditev in odstranitev sponke ščitnika
Povlecite za jezičke, medtem ko odstranite zaščitno sponko.
Ko pritrdite zaščitno sponko, se prepričajte, da so njeni jezički (2 mesta) zatakneni na rob ščitnika koluta.
- *2 Nameščanje in nastavljanje ščitnika koluta
Ščitnik kolesa se lahko nastavi na optimalen kot za delo.
Pred uporabo pritrdite ščitnik kolesa na mesto, kjer je njegova luknja poravnana z izboklino ročice.
- *3 Neobvezno

VZDRŽEVANJE IN PREGLEDOVANJE

OPOZORILO

- Med vzdrževanjem in pregledom ne pozabite IZKLOPITI napajanja in izvleči vtič iz vtičnice.
- Uporaba počenih, deformiranih ali poškodovanih kolotov lahko povzroči zlom kolota in posledično resne poškodbe.

1. Pregled osrednjega koluta

Prepričajte se, da na osrednjem kolotu ni razpok ali površinskih poškodb.

2. Pregled montažnih vijakov

Redno pregledujte vse montažne vijake in zagotovite, da so tesno pritrjeni. V kolikor bi kateri vijak bil zrahljan ga takoj privijte. Če tega ne storite lahko pride do resne nevarnosti.

3. Menjava napajalnega kabla

Če je potrebna menjava napajalnega kabla, mora to storiti pooblaščen HiKOKI servis, da preprečite tveganje poškodb.

4. Čiščenje in pregled filtra

OPOZORILO

Pri čiščenju filtra z zračno pištolo nosite zaščitna očala in zaščitno masko.

V nasprotnem primeru lahko pride do vdihavanja ali izpostavitve oči ostankom ali prahu.

Po uporabi z mehko krtačo odstranite morebitne ostanke ali prah, ki so se pilepili na filter. (SI. 12) Občasno preverjajte filter, da se prepričate, da je brez prask, ni krušenja ali trganja. Zamenjajte ga z novim, če je filter kakor koli poškodovan.

OPOMBA

Če je mreža zamašena in ostankov ali prahu ni mogoče odstraniti, odstranite filter in ga očistite z zračno pištolo itd. (glejte »Zamenjava kompleta filtrov (SI. 13)«)

5. Zamenjava kompleta filtrov (SI. 13)

OPOMBA

- Ko odstranjujete filter, pazite, da ostanki ne pridejo v telo orodja.
- Komplet filtrov pustite pritrjen na ohišje, razen pri čiščenju ali zamenjavi kompleta filtrov.

6. Vzdrževanje motorja

Zračniki motorja so »srce« električne naprave. Pri uporabi bodite pozorni, da se zračnik ne poškoduje in/ali zmolič z oljem ali vodo.

OPOMBA

Za odstranitev ostankov in prahu občasno zaženite motor brez obremenitve.

7. Čiščenje zunanosti

Umazano električno orodje obrišite z mehko suho krpo ali s krpo, navlaženo z milnico. Ne uporabljajte klorovih raztopin, bencina ali razredčevalcev barve, saj ti stopijo plastiko.

8. Skladiščenje

Električno orodje shranjujte na mestu, kjer je temperatura nižja od 40°C in kamor otroci ne sežejo.

POZOR

Pri uporabi in vzdrževanju električnih orodjih je treba upoštevati varnostne uredbe in standarde, ki so določene za vsako državo.

GARANCIJA

Garantiramo za HiKOKI električna orodja v skladu z ustavno/državno veljavnimi uredbami. Garancija ne zajema napak ali poškodb, ki nastanejo zaradi nepravilne uporabe, zlorabe ali normalne obrabe. V primeru pritožbe pošljite sestavljeno električno orodje skupaj z GARANCIJSKIM CERTIFIKATOM, ki ga najdete na koncu teh navodil za uporabo, na pooblaščen servis HiKOKI.

Informacije o hrupu in vibracijah

Izmerjene vrednosti so bile določene glede na EN62841 in navedene v skladu z ISO 4871.

A tipično vrednoten nivo jakosti hrupa: 95 dB (A)

A-vrednotena raven zvočnega tlaka: 87 dB (A)

Nezanesljivost K: 3 dB (A).

Obvezna uporaba glušnikov.

Skupna vrednost vibracij (vsota vektorja triax) je v skladu s standardom EN62841.

Brušenje površin:

Vrednost emisije vibracij **ah**, **AG** = 5,3 m/s²

Nezanesljivost K = 1,5 m/s²

Rezanje:

Vrednost emisije vibracij **ah**, **CO** = 5,4 m/s²

Nezanesljivost K = 1,5 m/s²

Deklarovana hodnota vibrácií a deklarovaná hodnota emisii hluku boli namerané v súlade so štandardnou skúšobnou metódou a môže sa použiť na porovnanie jedného náradia s druhým.

Môžu sa použiť aj na predbežné určenie pôsobenia.

OPOZORILO

- Vibrácie a emisia hluku pri skutočnom použití elektrického náradia sa môžu od deklarovanej celkovej hodnoty líšiť v závislosti od spôsobu použitia náradia, najmä od druhu spracovávaného obrobku; a

- Prepoznajte varnostne ukrepe za zaščitno uporabnika, ki temeljijo na oceni izpostavljanja v dejanskih pogojih uporabe (z upoštevanjem vseh delov obratovalnega ciklusa, kot so obdobja, ko je orodje izključeno, in ko orodje teče v prostem teku dodatno k času zagona).

- Brušenje tankih kovinskih ali drugih lahko vibrirajočih struktur z veliko površino lahko povzroči veliko večjo skupno emisijo (do 15 dB) od deklariranih vrednosti emisij hrupa.

Takim obdelovavcem je treba, kolikor je mogoče, preprečiti oddajanje zvoka z ustreznimi ukrepi, kot je uporaba težkih prožnih blažilnih blazinic.

Povečano emisijo hrupa je treba upoštevati tudi pri oceni tveganja izpostavljenosti hrupu in pri izbiri ustrezne ogrevalne zaščite.

OPOMBA

Zaradi HiKOKIJEVEGA programa nenehnega raziskovanja in razvoja se specifikacije lahko spremenijo brez predhodnega obvestila.

VŠEOBECNÉ BEZPEČNOSTNÉ VÝSTRAHY PRE ELEKTRICKÉ NÁRADIE

⚠ VÝSTRAHA

Prečítajte si všetky bezpečnostné varovania, pokyny, ilustrácie a technické parametre, ktoré boli dodané s týmto elektrickým náradím.

Nedodržanie výstrah a pokynov môže viesť k zasiahnutiu elektrickým prúdom, požiaru a/alebo vážnemu poraneniu.

Všetky výstrahy a pokyny uschovajte pre možnú potrebu v budúcnosti.

Výraz „elektrické náradie“, ktorý je uvedený na výstrahách, označuje vaše elektrické náradie napájané zo siete (so sieťovým káblom) alebo náradie napájané akumulátorom (bez sieťového kábla).

1) Bezpečnosť na pracovisku

a) Svoje pracovisko udržiavajte čisté a dobre osvetlené.

Neporiadok a tmavé plochy zvyšujú pravdepodobnosť úrazov.

b) Elektrické náradie nepoužívajte vo výbušnom prostredí, ako napríklad v prítomnosti horľavých kvapalín, plynov alebo prachu.

Elektrické náradie vytvára iskry, ktoré môžu zapáliť prach alebo výpary.

c) Počas práce s elektrickým náradím by sa mali okolostojaci a deti zdržiavať mimo elektrického náradia.

Odvodenie pozornosti môže spôsobiť neschopnosť ovládania náradia.

2) Elektrická bezpečnosť

a) Zástrčka elektrického náradia musí vyhovovať sieťovej zásuvke. Zástrčku nikdy a žiadnym spôsobom neupravujte. V spojení s uzemneným elektrickým náradím nepoužívajte žiadne rozbočovacie zásuvky.

Neupravované zástrčky a správne vyhovujúce zásuvky znížia riziko zasiahnutia elektrickým prúdom.

b) Zabráňte telesnému kontaktu s uzemnenými povrchmi, akými sú trubky, radiátory, sporáky a chladničky.

Existuje zvýšené riziko zasiahnutia elektrickým prúdom v prípade, ak je vaše telo uzemnené.

c) Elektrické náradie nevystavujte účinkom dažďa alebo mokrého prostredia.

Pri vniknutí vody do elektrického náradia sa zvyšuje riziko zasiahnutia elektrickým prúdom.

d) Kábel nepoužívajte nesprávnym spôsobom. Kábel nikdy nepoužívajte na prenášanie, ťhanie a náradie neodpájajte od prívodu energie ťahaním za kábel.

Kábel chráňte pred teplom, olejom, ostrými hranami alebo pohybujúcimi sa časťami.

Poškodené alebo zamotané káble zvyšujú riziko zasiahnutia elektrickým prúdom.

e) Pri používaní elektrického náradia vonku používajte predĺžovací kábel vhodný na použitie vonku.

Používanie kábla vhodného na používanie vonku znižuje riziko zasiahnutia elektrickým prúdom.

f) V prípade, ak je nevyhnutné používať elektrické náradie vo vlhkom prostredí, používajte prívod elektrického prúdu chránený zariadením pre zvyškový prúd (RCD).

Používanie RCD znižuje riziko zasiahnutia elektrickým prúdom.

3) Osobná bezpečnosť

a) Pri používaní elektrického náradia zostaňte pozorný, sústreďte sa na vykonávanú prácu a používajte všetky zmysly.

Elektrické náradie nepoužívajte ak ste unavený, alebo ste pod vplyvom drog, alkoholu alebo liekov.

Chvíľka nepozornosti počas práce s elektrickým náradím môže spôsobiť vážne osobné poranenie.

b) Používajte osobné ochranné pracovné prostriedky. Vždy si nasadte ochranu na oči.

Ochranné prostriedky, akými sú protiprachová maska, protišmykové bezpečnostné topánky, ochranná prilba alebo chrániče sluchu, ktoré sa používajú pre patričné podmienky, znižia vznik osobných poranení.

c) Zabráňte neúmyselnému spusteniu. Pred pripojením k sieťovému zdroju a/alebo akumulátoru, uchopením alebo prenášaním náradia sa uistite, že vypínač je vo vypnutej polohe.

Prenášanie náradia s prstom na vypínači alebo aktivovanie náradia elektrickým prúdom, keď je spínač v zapnutej polohe, privoláva úrazy.

d) Pred zapnutím z elektrického náradia odstráňte všetky nastavovacie kľúče alebo skrutkovače.

Skrutkovač alebo kľúč, ktorý zostal pripojený k otáčajúcej sa časti elektrického náradia môže spôsobiť osobné poranenie.

e) Nepredkláňajte sa. Vždy si zachovajte správnu rovnováhu a zabezpečte správny postoj.

Toto umožní lepšie ovládanie elektrického náradia v neočakávaných situáciách.

f) Vhodne sa oblečte. Pri práci nenoste voľný odev alebo šperky. Udržujte svoje vlasy a oblečenie v dostatočnej vzdialenosti od pohyblivých sa častí.

Voľné oblečenie, šperky alebo dlhé vlasy sa môžu zachytiť do pohyblivých častí.

g) Ak je zariadenie vybavené na pripojenie vysávača alebo vrecka na zachytávanie prachu, pripojte ich k náradia a pri práci ich správne používajte.

Používanie zariadení na zachytávanie prachu môže znížiť riziká spôsobené prachom.

h) Nedovoľte, aby ste sa vďaka skúsenostiam získaným častým používaním náradí stali príliš sebaistými a ignorovali zásady bezpečnosti.

Neopatrné zaobchádzanie môže spôsobiť vážne zranenie v zlomku sekundy.

4) Používanie a starostlivosť o elektrické náradie

a) Elektrické náradie nepreťažujte. Na prácu používajte vždy náradie, ktoré je na ňu určené. Správne elektrické náradie vykoná prácu, na ktorú je určené lepšie a bezpečnejšie.

b) Náradie s poškodeným vypínačom, ktorý sa nedá zapnúť alebo vypnúť, nepoužívajte.

Akkoľvek náradie, ktoré nemôže byť ovládané vypínačom je nebezpečné a musí sa opraviť.

c) Predtým, ako vykonáte akékoľvek úpravy, výmenu príslušenstva alebo skôr, než elektrické náradie odložíte, odpojte ho od zdroja napájania a/alebo odpojte akumulátor, pokiaľ je odnímateľný.

Tieto preventívne bezpečnostné opatrenia znižujú riziko náhodného spustenia elektrického náradia.

d) Nečinné elektrické náradie skladujte mimo dosahu detí a nedovoľte, aby toto elektrické náradie obsluhovali osoby, ktoré nie sú oboznámené s elektrickým náradím alebo s týmto návodom.

V rukách neškolených osôb je elektrické náradie nebezpečné.

- e) **Vykonávajte údržbu elektrického náradia a príslušenstva.** Skontrolujte nesprávne centrovanie alebo zablokovanie pohyblivých častí, poškodenie častí, alebo akékoľvek iné okolnosti, ktoré by mohli ovplyvniť činnosť elektrického náradia. V prípade poškodenia musíte dať elektrické náradie pred ďalším použitím opraviť.
Mnohé nehody sú spôsobené práve nesprávne udržiavaným elektrickým náradím.
- f) **Rezný nástroj udržiavajte ostrý a čistý.**
Správne udržiavaný rezný nástroj s ostrými brítmí je menej náchylný na zablokovanie a je ľahšie ovládateľný.
- g) **Elektrické náradie, príslušenstvo, britý náradia atď. používajte v súlade s týmito pokynmi a berte do úvahy pracovné podmienky a charakter vykonávanej práce.**
Používanie elektrického náradia na iné, než určené činnosti môže viesť k vzniku nebezpečných situácií.
- h) **Rukoväte a uchopovacie povrchy uchovávejte v suchu, čistote a neznečistené oleji a mazivom. Klzké rukoväte a uchopovacie povrchy neumožňujú bezpečnú manipuláciu a ovládanie náradia v neočakávaných situáciách.**
- 5) **Servis**
- a) **Servis na svojom elektrickom náradí nechajte vykonávať len kvalifikovaným personálom a pri použití jedine originálnych náhradných dielov.**
Tým sa zabezpečí zachovanie bezpečnosti elektrického náradia.

BEZPEČNOSTNÉ OPATRENIA

Zabráňte prístupu detí a nezainteresovaných osôb.

Keď náradie nepoužívate, mali by ste ho uložiť mimo dosahu detí a nezainteresovaných osôb.

BEZPEČNOSTNÉ VÝSTRAHY SPOLOČNÉ PRE ČINNOSTI BRÚSENIA A ROZBRUSOVANIA

- a) **Toto elektrické náradie je určené na prevádzku ako brúska alebo rezné náradie.** Prečítajte si všetky bezpečnostné varovania, pokyny, ilustrácie a technické parametre, ktoré boli dodané s týmto elektrickým náradím.
Nedodržanie výstrah a pokynov môže viesť k zasiahnutiu elektrickým prúdom, požiaru a/alebo vážnemu poraneniu.
- b) **Činnosti ako je pieskovanie, brúsenie drôtenou kefu, leštenie alebo vyrezávanie otvorov neodporúčame vykonávať týmto elektrickým náradím.**
Vykonávanie prevádzky, na ktorú nebolo elektrické náradie určené môže predstavovať nebezpečenstvo a môže spôsobiť poranenie osôb.
- c) **Toto elektrické náradie neprestavujte tak, aby fungovalo spôsobom, ktorý nie je špeciálne navrhnutý a špecifikovaný výrobcom náradia.**
Takáto prestavba môže mať za následok stratu kontroly a spôsobiť vážne zranenie osôb.
- d) **Nepoužívajte príslušenstvo, ktoré nebolo špeciálne navrhnuté a špecifikované výrobcom náradia.**
To, že dokázate príslušenstvo pripojiť k svojmu elektrickému náradiu, ešte nezaručuje bezpečnú prevádzku.
- e) **Menovitá rýchlosť príslušenstva musí byť minimálne rovnaká, ako je maximálna rýchlosť označená na elektrickom náradí.**
Príslušenstvo, ktoré má vyššiu rýchlosť sa môže zlomiť a vyletieť.
- f) **Vonkajší priemer a hrúbka vášho príslušenstva musí mať kapacitu, ktorá je stanovená pre vaše elektrické náradie.**
Príslušenstvo, ktoré nemá správnu veľkosť, nemôže byť dostatočne chránené a ovládané.
- g) **Rozmery upevnenia príslušenstva musia zodpovedať rozmerom montážneho príslušenstva elektrického náradia.**
Príslušenstvo, ktoré nepasuje na montážne vybavenie elektrického náradia, vyjde z rovnováhy, nadmerne vibruje a môže spôsobiť stratu ovládania.
- h) **Nepoužívajte poškodené príslušenstvo.** Pred každým použitím skontrolujte príslušenstvo, ako napríklad brúsne kotúče na odštiepenia a praskliny, nadmerné opotrebovanie, drôtenú kefu na uvoľnenie alebo popraskané káble. Ak vám elektrické náradie alebo príslušenstvo spadne, skontrolujte ich na poškodenia a namontujte nepoškodené príslušenstvo. Po kontrole a montáži príslušenstva postavte sa aj okolostojacich mimo roviny otáčajúceho sa príslušenstva a jednu minútu nechajte elektrické náradie bežať maximálnou rýchlosťou na voľnobehu.
Poškodené príslušenstvo sa počas tohto skúšobného chodu zvyčajne odľomí.
- i) **Nasadte si osobné ochranné pracovné pomôcky.** V závislosti od aplikácie použite zvrátsky štít alebo ochranné okuliare. Ak je to vhodné, nasadte si protiprašný respirátor, chrániče sluchu, rukavice a pracovnú zásteru vhodnú na zastavenie malého brúsneho materiálu alebo úlomky obrobru.
Ochrana zraku musí byť schopná zastaviť lietajúce úlomky, ktoré sa tvoria pri rôznych činnostiach. Protiprašná maska alebo respirátor musí byť schopná filtrovať čiastočky, ktoré sa tvoria počas vašej práce. Dlhšie vystavenie vysokému intenzívnemu hluku môže spôsobiť stratu sluchu.
- j) **Okolostojacich udržiajte v bezpečnej vzdialenosti od pracovnej oblasti.** Každý, kto vstúpi do pracovnej oblasti musí mať na sebe osobné ochranné pracovné prostriedky.
Úlomky obrobru alebo zlomeného príslušenstva môže vyletieť a spôsobiť poranenie za bezprostrednou oblasťou prevádzky.
- k) **Elektrické náradie držte len za izolované povrchy na uchopenie, ak vykonávate činnosti, kedy sa môže dostať rezné príslušenstvo do kontaktu so skrytou kabelážou alebo vlastným káblom.**
Pri kontakte rezného príslušenstva s „nabitým“ vodičom, môže „nabiť“ odkryté kovové časti elektrického nástroja a spôsobiť úraz obsluhu elektrickým prúdom.
- l) **Kábel umiestnite mimo roztočeného príslušenstva.** Ak stratíte nad zariadením kontrolu, kábel by sa mohol prezať alebo zachytiť a vaša ruka alebo rameno by mohli byť vtiahnuté do roztočeného príslušenstva.
- m) **Elektrické náradie neskladajte, kým sa príslušenstvo úplne nezastaví.**
Roztočené príslušenstvo sa môže zachytiť o povrch a vytiahnuť elektrické náradie mimo vašej kontroly.
- n) **Elektrické náradie nespúšťajte, keď ho držíte pri svojom boku.**
Náhodný kontakt s roztočeným príslušenstvom by mohol zachytiť vaše oblečenie, čo bude viesť k jeho zarezaniu do vášho tela.
- o) **Pravidelne čistite vetracie otvory elektrického náradia.**
Ventilátor motora vtiahne prach do vnútra puzdra a nadmerné nazbieranie kovového prášku môže spôsobiť nebezpečenstvo poranenia elektrickým prúdom.
- p) **S elektrickým náradím nepracujte v blízkosti horľavých materiálov.**
Iskry by mohli takéto materiály vznietiť.

Slovenčina

- q) **Nepoužívajte príslušenstvo, ktoré vyžaduje kvapalnú chladivú.**

Použitie vody alebo iného kvapalného chladiva môže viesť k usmrteniu elektrickým prúdom alebo potraseniu elektrickým prúdom.

SPÄTNÝ NÁRAZ A PRÍSLUŠNÉ VAROVANIA

Spätný náraz je náhla reakcia na zaklinený alebo zaseknutý otáčajúci sa kotúč, podpornej podložky, kefy alebo iného príslušenstva. Zaklinenie alebo zachytenie spôsobuje rýchle zastavenie otáčajúceho sa príslušenstva, ktoré následne spôsobí nútený pohyb nekontrolovaného náradia v smere proti otáčaniu príslušenstva v bode uviaznutia.

Napríklad, ak sa v obrobru zakliní alebo zachytí brúsny kotúč, okraj kotúča, ktorý vošiel do bodu uviaznutia sa môže zaryť do povrchu materiálu a spôsobí vysunutie alebo vymrštenie kotúča. Kotúč môže odskočiť smerom k alebo od operátora, záleží od smeru pohybu kotúča v bode zaklinenia. Brúsne kotúče sa za takýchto podmienok môžu aj zlomiť.

Spätný náraz je výsledok nesprávneho použitia a/alebo nesprávneho prevádzkového postupu alebo podmienok a môžete sa mu vyhnúť, ak budete dodržiavať nižšie uvedené bezpečnostné opatrenia.

- a) **Elektrické náradie držte pevne obidvomi rukami a svoje telo a rameno umiestnite tak, aby ste odolali silám spätného nárazu.** Kvôli minimálnej kontrole nad spätným nárazom alebo nad reakciou krútiaceho momentu počas spúšťania vždy používajte pomocnú rukoväť, ak je dodaná.

Operátor dokáže ovládať reakcie krútiaceho momentu alebo sily spätného nárazu, ak sú vykonané správne opatrenia.

- b) **Nikdy neumiestňujte svoju ruku do blízkosti otáčajúceho sa príslušenstva.**

Príslušenstvo by sa mohlo prerezať cez vašu ruku spätným nárazom.

- c) **Svoje telo neumiestňujte do oblasti, kde sa bude pohybovať elektrické náradie v prípade spätného nárazu.**

Spätný náraz bude poháňať náradie v smere proti pohybu kotúča v bode zachytenia.

- d) **Pri práci v rohoch, ostrých okrajoch, atď. buďte mimoriadne opatrní.** Vyhnite sa odsakovaniu a zachyteniu príslušenstva.

Rohy, ostré okraje alebo odsakovanie majú tendenciu zachytiť otáčajúce sa príslušenstvo a spôsobí stratu kontroly alebo spätný náraz.

- e) **Nepripájajte pilový reťazový kotúč na drevo, segmentový diamantový kotúč s obvodovou medzerou väčšou ako 10 mm alebo ozubený pilový kotúč.**

Takéto listy spôsobujú časté spätné nárazy a stratu kontroly.

BEZPEČNOSTNÉ VÝSTRAHY CHARAKTERISTICKÉ PRE ČINNOSŤ BRÚSENIA A ROZBRUSOVANIA

- a) **Používajte iba také typy kotúčov, ktoré sú odporúčané pre vaše elektrické náradie a špecifický kryt určený pre vybraný kotúč.**

Kotúče, pre ktoré nebolo elektrické náradie určené, nemôžu byť dostatočne chránené a sú nebezpečné.

- b) **Povrch brúsneho kotúča s vypuklým stredom musí byť namontovaný pod úrovňou ochranného krytu.** Nesprávne namontovaný kotúč, ktorý presahuje úroveň ochranného krytu, nemôže byť primerane chránený.

- c) **Kryt musí byť pevne pripojený k elektrickému náradiu a umiestnený tak, aby poskytoval maximálnu bezpečnosť t ak, aby bolo smerom k operátorovi nechránených čo najmenej kotúčov.**

Kryt pomáha chrániť operátora pred úlomkami z poškodeného kotúča, pred náhodným kontaktom s kotúčom a iskrami, ktoré môžu spôsobiť vznietenie odevu.

- d) **Kotúče sa môžu používať len na špecifikované aplikácie.**

Brúsne rezné kotúče sú určené na brúsenie obvodom. Bočné sily aplikované na tieto kotúče môžu spôsobiť ich roztrieštenie.

- e) **Vždy používajte nepoškodené príruby so správnym priemerom a veľkosťou pre vybraný kotúč.**

Správne príruby podopierajú kotúče a tým znižujú možnosť zlomenia kotúča. Príruby pre rezné kotúče môžu byť odlišné od prírub pre brúsne kotúče.

- f) **Nepoužívajte opotrebované kotúče z väčších elektrických náradí.**

Kotúč určený pre väčšie elektrické náradie nie je vhodný pre vyššie rýchlosti menšieho náradia a môže prasknúť.

- g) **Pri použití duálnych kotúčov vždy používajte správny kryt pre vykonávanú aplikáciu.**

Nepoužitie správneho krytu nemusí zabezpečiť požadovanú úroveň ochrany, čo môže viesť k vážnemu zraneniu.

DODATOČNÉ BEZPEČNOSTNÉ VÝSTRAHY CHARAKTERISTICKÉ PRE ČINNOSŤ BRÚSENIA A ROZBRUSOVANIA

- a) **Nedovoľte, aby sa rezné koleso zaseklo ani naň nevyvíjajte nadmerný tlak.** Nepokúšajte sa o nadmernú hĺbku rezu.

Premáhanie kotúča zvyšuje zaťaženie a sklon ku stáčeniu alebo zasekávaniu kotúča v reze a možnosť spätného nárazu alebo zlomeniu kotúča.

- b) **Svoje telo neumiestňujte do roviny a za otáčajúci sa kotúč.**

Ak sa kotúč v bode prevádzky pohybuje od vášho tela, možný spätý náraz môže popohnať otáčajúci sa kotúč a elektrické náradie priamo na vás.

- c) **Ak sa kotúč zasekne alebo ak z akéhokoľvek dôvodu prerušíte rezanie, vypnite elektrické náradie a držte ho bez pohnutia, až kým sa kotúč úplne nezastaví.** Nikdy sa nepokúšajte odstrániť rezný kotúč z rezu keď je kotúč v pohybe, v opačnom prípade sa môže vyskytnúť spätý náraz.

Všetřete a vykonajte nápravne činnosti na odstránenie príčiny zachytávania kotúča.

- d) **Činnosť rezania nezačínajte znovu v obrobru. Počkajte, kým kotúč nedosiahne plnú rýchlosť a opatrne znovu vojdite do rezu.**

Kotúč sa môže zaseknúť, vyjsť alebo spôsobiť spätý náraz, ak elektrické náradie znovu spustíte v obrobru.

- e) **Pre minimalizovanie nebezpečenstva zaklinenia a spätného nárazu podoprite panely alebo akýkoľvek nadmerne veľký obrobru.**

Veľké obrobrky majú tendenciu prehnúť sa pod vlastnou váhou. Pod obrobru musíte umiestniť podpory blízko línie rezu a blízko okraja obrobru na obidvoch stranách kotúča.

- f) **Pri rezaní „do vrecka“ do existujúcich stien alebo iných zakrytých miest buďte mimoriadne opatrní.** Vychnievajúci kotúč môže preraziť plynové alebo vodovodné trubky, elektrickú kabeláž alebo objekty, ktoré môžu spôsobiť spätý náraz.

g) Nepokúšajte sa o zakrivené rezanie.

Prilíhšné namáhanie kotúča zvyšuje zaťaženie a sklon ku stáčaniu alebo zachyteniu kotúča v reze a možnosť spätného nárazu alebo zlomenia kotúča, čo môže viesť k vážnemu zraneniu.

- Príslušenstvo musíte skladovať a manipulovať s ním opatrne v súlade s pokynmi výrobcu.

⚠ VÝSTRAHA

- Pri použití rezacieho kotúča nezabudnite nasadiť kryt kotúča typu A.
- Pri použití brúsneho kotúča nezabudnite nasadiť kryt kotúča typu B.
- Z bezpečnostných dôvodov používajte iba kotúčový kryt dodaný pre príslušné príslušenstvo. Použitie nesprávneho kotúčového krytu môže viesť k strate kontroly a vážnym zraneniam. Pozrite tiež stranu 176.

VŠEOBECNÉ BEZPEČNOSTNÉ POKYNY PRE BRÚSKY

- Pevne pripevnite bočnú rukoväť, držte kryt a bočnú rukoväť obidvomi rukami a pevne podoprite teleso nástroja. (**Obr. 2**)
- Skontrolujte, či je rýchlosť vyznačená na kotúči rovnaká alebo väčšia ako menovitá rýchlosť brúsky.
- Skontrolujte, či sú rozmery kotúča kompatibilné s brúskou
- Pred použitím skontrolujte brúsny kotúč. Nepoužívajte odštiepené, prasknuté alebo inak poškodené výrobky.
- Skontrolujte, či sú namontované kotúče a body pripevnené v súlade s pokynmi výrobcu.
- Ak sú s lepeným brúsnym produktom dodané a ak sa vyžadujú, skontrolujte, či je použitý pivjavy papier.
- Pred použitím skontrolujte, či je brúsny produkt správne pripevnený a dotiahnutý a nechajte náradie 30 sekúnd bežať naprázdno v bezpečnej polohe. Ak spozorujete veľké vibrácie alebo iné poruchy, okamžite náradie zastavte. Ak sa vyskytne takýto prípad, skontrolujte stroj a stanovte príčinu.
- Ak je náradie vybavené krytom, nikdy nepoužívajte náradie bez tohto krytu.
- Nikdy nepoužívajte samostatné redukčné vložky alebo adaptéry, aby ste prispôbili veľký otvor brúsneho kotúča.
- Pri náradiach, ku ktorým má byť pripevnený kotúč so závitovým otvorom sa uistite, že závit v kotúči je dostatočne dlhý na prijatie dĺžky vretena.
- Rezný kotúč nepoužívajte na bočné brúsenie.
- Zabezpečte aby iskry, ktoré sa tvoria pri používaní, nepredstavovali nebezpečenstvo. t.j. aby nezasahovali osoby alebo nevznietili horľavé látky.
- Pri práci v prašných podmienkach skontrolujte, či sú ventiláčne otvory čisté. Ak bude nevyhnutné prach vyčistiť, najskôr odpojte náradie od napájania zo siete (použite nekovové predmety) a vyhňte sa poškodeniu interných dielov.
- Vždy používajte ochranu zraku a sluchu. Mali by ste mať obliečené aj ďalšie osobné ochranné pracovné prostriedky, ako napríklad protiprašný respirátor, rukavice, prilbu a zásteru.
- Dávajte pozor na kotúč, ktorý sa neprestane otáčať po vypnutí zariadenia.
- Pri použití dvojúčelových (kombinované brúsne a rozbrusovacie kotúče) používajte iba kryt kotúča typu A. (Pozrite si stranu 176)
- Pri použití krytu kotúča typu A na bočné brúsenie môže kryt zasahovať do obróbku a spôsobiť tak zlú kontrolu.
- Pri použití krytu kotúča typu B na rezanie s lepenými rezacími kotúčmi existuje zvýšené riziko vystavenia emitovaným iskrám a časticiam, ako aj vystavenia úlomkom kotúča v prípade prasknutia kotúča.
- Pri použití krytu kotúča typu A, B na rezanie alebo bočné brúsenie v betóne alebo murive existuje zvýšené riziko vystavenia prachu a straty kontroly vedúcej k spätnému rázu.
- Nepoužívajte žiadne segmentové diamantové rezacie kotúče so segmentovými štrbinami > 10 mm. Povolené sú len záporné segmentové uhly rezania.
- Obrábok sa musí položiť naplocho a zaistiť proti kĺzaniu, napr. pomocou svoriek. Veľké obrábky sa musia dostatočne podoprieť.
- Dodržiavajte technické údaje výrobcu náradia alebo príslušenstva. Kotúče chráňte pred masťou alebo nárazmi.

ĎALŠIE BEZPEČNOSTNÉ VAROVANIA

1. Skontrolujte, či použitý zdroj napájania vyhovuje požiadavkám na napájanie, ktoré sú uvedené na typovom štítku výrobcu.
2. Skontrolujte, či je vypínač v polohe OFF (VYP.). Ak pripojíte zástrčku do zásuvky, keď je vypínač v polohe ON (ZAP.), elektrické náradie začne okamžite fungovať, čo môže viesť k vážnym nehodám.
3. Ak je pracovná oblasť mimo zdroja napájania, použite predlžovací kábel s dostatočnou hrúbstosťou a menovitým výkonom. Predlžovací kábel by ste mali udržiavať čo najkratší.
4. Postarajte sa, aby bol zvolený brúsny kotúč so stredovým vybraním správneho typu, neobsahujúci praskliny ani povrchové chyby. Taktiež sa postarajte, aby bol brúsny kotúč správne namontovaný a jeho matica riadne dotiahnutá.
5. Pred zapnutím elektrického náradia skontrolujte, či nie je zapnuté tlačidlo a to tak, že tlačidlo dva alebo trikrát stlačíte.
6. Aby ste predĺžili životnosť stroja a zabezpečili prvotriedne dokončenie je dôležité, aby ste stroj nepreťažovali a nevyvíjali naň príliš veľký tlak. Vo väčšine aplikácií je samotná hmotnosť stroja dostatočná na účinné brúsenie. Prilíhš veľký tlak bude viesť k zníženej rýchlosti otáčania, nekvalitnému povrchovému dokončeniu a preťažaniu, ktoré môže znížiť životnosť stroja.
7. Kotúč sa neprestane otáčať po vypnutí prístroja. Po vypnutí stroj neukladajte, kým sa stlačený stredový kotúč úplne nezastaví. Okrem tomu, že sa vyhnete vážnym úrazom vám toto bezpečnostné opatrenie zníži množstvo prachu a triesok nasatých do stroja.
8. Ak stroj nepoužívate, mali by ste odpojiť zdroj napájania.
9. Pred montážou a demontážou stlačeného stredového kotúča skontrolujte, či je vypínač v polohe OFF (VYP.) a zástrčku príslušenstva odpojte od zásuvky, aby ste sa vyhli vážnym nehodám.
10. Keď sa toto náradie používa pri akejkoľvek hodnote okrem plnej rýchlosti otáčok (stupnica otočného voliča nastavená na hodnotu 6), nie je možné dostatočne chladiť motor kvôli zníženému počtu otáčok. Mohlo by to viesť k riziku spálenia a poškodenia motora ešte pred uvedením mechanizmu ochrany proti preťaženiu do činnosti. Náradie používajte tak, že ho zľahka pritlačíte k povrchu materiálu v prípade, že ho používate pri akejkoľvek hodnote okrem plnej rýchlosti otáčok (stupnica otočného voliča nastavená na hodnotu 6).
11. Opatnosť pri používaní blízko zväracieho zariadenia. Pri použití brúsky v bezprostrednej blízkosti zväracieho zariadenia môže dôjsť k nestabilite rýchlosti otáčok. Nepoužívajte brúsku blízko zväracieho zariadenia.
12. RCD









Odporúčame vám, aby ste vždy používali prúdový chránič s 30 mA menovitým zvyškovým prúdom.

Slovenčina

13. Pri prevádzke nepoužívajte jednosmerný napájací zdroj, zosilňovač, alebo akýkoľvek iný typ transformátora. Ak tak urobíte, môže dôjsť nielen k poškodeniu brúsky, ale aj k nehode.
14. Niektoré mobilné generátory nemusia byť použiteľné so zariadením.

NÁZVY DIELOV (Obr. 1–Obr. 13, Strana 176)

①	Motor	⑩	Nárazník krytu kotúča
②	Typový štítok	⑪	Zárez na telese
③	Tlačidlo	⑫	Otvor krytu kotúča
④	Bočná rukoväť	⑬	Nárazník páky
⑤	Kryt prevodovky	⑭	Podložka kotúča
⑥	Stlačený stredový kotúč (predáva sa samostatne)	⑮	Matica kotúča
⑦	Kryt kotúča bez nástroja	⑯	Kľúč
⑧	Spínač	⑰	Rozrusovací kotúč (predáva sa samostatne)
⑨	Plášť	⑱	Diamantový kotúč (predáva sa samostatne)
⑩	Kryt koncovej časti	⑲	Sieťovina
⑪	Filter	⑳	Mäkká kefa
⑫	Volič	㉑	Diamantový miskový kotúč (predáva sa samostatne)
⑬	Svorka krytu (pri balení sa montuje na kryt kotúča)	㉒	Adaptér na zbieranie prachu (Pre diamantový miskový kotúč) (predáva sa samostatne)
⑭	Jazýčky svorky krytu (2 miesta)	㉓	Adaptér na zbieranie prachu (Pre diamantový kotúč) (predáva sa samostatne)
⑮	Páka		

	Nie na odrezávanie Pri použití rezacieho kotúča nezabudnite nasadiť kryt kotúča typu A. Pri použití krytu kotúča typu B na rezanie s lepenými rezacími kotúčmi existuje zvýšené riziko vystavenia emitovaným iskrám a časticiam, ako aj vystavenia úlomkom kotúča v prípade prasknutia kotúča.
	Iba pre krajiny EÚ Elektrické náradie nelikvidujte spolu s domácim odpadom! Aby ste dodržali ustanovenia európskej smernice 2012/19/EÚ o odpadových elektrických a elektronických zariadeniach a jej implementáciu v zmysle národnej legislatívy, je potrebné elektrické náradie po uplynutí jeho doby životnosti separovať a doručiť na environmentálne prijateľné miesto recyklovania.
V	Menovité napätie
~	Striedavý prúd
n	Menovité otáčky
min ⁻¹	Otáčky alebo reciprocita za minútu
	Zapnutie
	Vypnutie
	Zamknúť
	Odomknúť
	Odpojte zástrčku od elektrickej zásuvky
	Výstraha
	Náradie triedy II

ŠTANDARDNÉ PRÍSLUŠENSTVO

Okrem hlavnej jednotky (1 jednotka) obsahuje balenie príslušenstvo, ktoré je uvedené na strane nižšie.

- Kryt kotúča.....1
- Svorka krytu.....1
- Bočná rukoväť.....1
- Kľúč.....1

Štandardné príslušenstvo podlieha zmenám bez predchádzajúceho oznámenia.





POUŽITIE

- Odstránenie odlietavých hrán a dokončenie rôznych typov ocelových, bronzových a hliníkových materiálov a odliatok.
- Brúsenie zvarených profilov alebo profilových rezov pomocou rezacieho horáka.
- Brúsenie syntetických živíc, bridlice, tehál, mramoru atď.
- Rezanie syntetického betónu, kameňa, tehál, mramoru a podobných materiálov.

SYMBOLY

VÝSTRAHA

Nižšie sú zobrazené symboly, ktoré sa v prípade strojného zariadenia používajú. Pred použitím náradia sa oboznámte s významom týchto symbolov.

	G13VE2: Uhlová brúska
	Aby sa znížilo riziko zranenia, musí si užívateľ prečítať návod na obsluhu.
	Vždy si nasadzte ochranu na oči.
	Elektrické náradie ovládajte vždy obidvomi rukami

TECHNICKÉ PARAMETRE

Model	G13VE2	
Napätie	230 V ~	
Vstupný príkon	1320 W	
Menovitá otáčky	2500–8500 min ⁻¹	
Kolesko	Vonk. priem.	125 mm
	Priemer otvoru	22,23 mm
	Hrúbka	6 mm
Obvodová rýchlosť	80 m/s	
Hmotnosť*1	2,4 kg	

*1 Hmotnosť: podľa postupu EPTA 01/2014
(Vrátane krytu kotúča, podložky kotúča, matice kotúča a rukoväte; bez kábla)

Elektronické ovládanie

- Pozvoľný rozbeh
Znižuje odskočenie proti operátorovi tým, že riadi počet otáčok počas spúšťania.
- Ochrana pred spustením pri 0 napätí
Ochrana pred spustením pri nulovom napätí zabráni spusteniu elektrického nástroja po krátkodobom prerušení napájania počas pracovnej operácie.
- Konštantná rýchlosť
- Ochrana proti preťaženiu
Táto ochranná funkcia vypne napájanie motora v prípade preťaženia motora alebo pri nápadnom spomalení rýchlosti otáčok počas prevádzky.
Ak bola funkcia proti preťaženiu aktivovaná, motor sa môže zastaviť.
V takomto prípade uvoľnite vypínač na náradí a odstráňte príčinu preťaženia.
Následne ho budete môcť opäť použiť.
- Funkcia kontroly obnovenia otáčania
Keď sa motor zastaví z dôvodu preťaženia a príčina sa odstráni, motor automaticky pokračuje v prevádzke.
Ak sa počas brúsenia motor zastaví v dôsledku príliš silného zatlačenia brúsky, jemne zdvihnite teleso nástroja, aby sa znovu spustilo otáčanie.
Keď sa motor na určitý čas zastaví, z dôvodu ochrany jednotky a bezpečnosti sa neobnoví.
Ak ho chcete spustiť, jedenkrát ho vypnete a znovu zapnete.
- Ochrana proti prehriatiu
Táto ochranná funkcia vypne napájanie motora a zastaví prevádzku náradia v prípade prehriatia motora počas prevádzky.
Ak bola funkcia proti prehriatiu aktivovaná, motor sa môže zastaviť.
V takomto prípade uvoľnite vypínač náradia a nechajte ho chladnúť niekoľko minút.
Následne ho budete môcť opäť použiť.

POZNÁMKA

- Aby sa zabránilo vypadnutiu rezného nástroja, brzda sa nespustí, ak je spínač uvoľnený ihneď po zapnutí.
- Vzhľadom na pokračujúci program výskumu a vývoja v spoločnosti HiKOKI si vyhradujeme právo zmien tu uvedených technických parametrov bez predchádzajúceho upozornenia.

MONTÁŽ A OBSLUHA

Činnosť	Obrázok	Strana
Pripevnenie a odstránenie svorky krytu*1	3	2
Pripevnenie a nastavenie krytu kotúča*2	4	2
Pripevnenie bočnej rukoväte	5	3
Montáž stlačeného stredového kotúča*3 *4	6	3
Montáž rezného kotúča a diamantového kotúča*3 *4	7	3
Prevádzka spínača*5	8	3
Uhol brúsenia a spôsob brúsenia*6	9	3
Nastavenie počtu otáčok*7	10	4
Rezanie*8	11	4
Výber príslušenstva	—	177

*1 Pripevnenie a odstránenie svorky krytu
Pri odstraňovaní svorky krytu potiahnite za jazyčky.
Pri upevňovaní svorky krytu dbajte na to, aby boli jej jazyčky (2 miesta) zaháknuté na okraj krytu kotúča.

*2 Pripevnenie a nastavenie krytu kotúča
Kryt kotúča je možné nastaviť do optimálneho uhla pre prácu.

Pred použitím upevnite kryt kotúča na miesto, kde je jeho otvor zarovnaný s nárazníkom páky.

*3 Predáva sa samostatne

*4 **VÝSTRAHA**

Pred použitím sa uistite, že ste utiahli maticu kotúča pomocou priloženého kľúča.
Nedostatočné utiahnutie by mohlo viesť k uvoľneniu matice kotúča, keď sa počas zastavenia aktivuje brzda.

POZNÁMKA

Podložka kotúča je špecifická pre tento výrobok.
Nepoužívajte ju pre žiaden iný výrobok.

*5 Po aktivovaní funkcie ochrany pred spustením pri nulovom napätí vráťte vypínač späť do polohy OFF a počkajte aspoň 1 sekundu, kým náradie znova spustíte.

*6 Uhol brúsenia a spôsob brúsenia
Nástroj rovnomerne pritlačte na povrch a pohybujte ním tam a späť, aby sa povrch obrobku príliš nezahrial.
Hrubé brúsenie: pre dosiahnutie najlepších pracovných výsledkov umiestnite nástroj pod uhlom 15°–30°.
Keď je brúsný kameň nový, jeho roh sa môže pri zatlačení dopredu zaboriť, preto ho počas používania ťahajte dozadu, ako je znázornené na obrázku „a“.
Po opotrebovaní okraja kotúča možno obrobok brúsiť v oboch smeroch.

Slovenčina

*7 Nastavenie počtu otáčok

Tento model je vybavený elektronickou plynulou reguláciou otáčok, pričom dokáže meniť počet otáčok podľa použitia.

Ak otočíte a nastavíte stupnicu otočného voliča na 6, počet otáčok sa zvýši a ak ju otočíte a nastavíte na 1, počet otáčok sa zníži.

Pred použitím zariadenia nastavte počet otáčok pomocou otočného voliča. Pritom na približnú orientáciu použite nasledujúcu tabuľku.

Volič	Použitie	Nástroje
1	Leštenie, konečná úprava	Radiálny brúsny kotúč Pieskový brúsny kotúč
2	Odstránenie náteru alebo povrchovej vrstvy	
3	Odstránenie hrdze	
4	Odstránenie ostrín	
5	Brúsenie	Stlačený stredový kotúč
6	Hrubé brúsenie Rezanie	Stlačený stredový kotúč Diamantový kotúč

POZNÁMKA

Dávajte pozor, aby ste neočítali stupnicu otočného voliča na žiadnu hodnotu nižšiu ako 1 ani vyššiu ako 6.

*8 Rezanie

Vždy pracujte proti chodu disku. V opačnom prípade hrozí nebezpečenstvo spätného odrazu nástroja od rezu mimo kontroly. Stroj vedte rovnomerne rýchlosťou zodpovedajúcou spracovanému materiálu. Nenakláňajte sa, nevyvíjajte nadmernú silu ani sa nekývajte zo strany na stranu.

4. Čistenie a kontrola filtra

VÝSTRAHA

Pri čistení filtra vzduchovou pištoľou používajte ochranné okuliare a protiprachovú masku.

V opačnom prípade môže dôjsť k vdýchnutiu alebo vystaveniu očí pôsobeniu úlomkov alebo prachu.

Po použití odstráňte všetky nečistoty alebo prach prilepený na filtri pomocou mäkkej kefy. (Obr. 12) Pravidelne kontrolujte filter, aby ste sa uistili, že nie je poškriabaný, vyštrbený alebo pretrhnutý. Ak je filter akýmkoľvek spôsobom poškodený, vymeňte ho za nový filter.

POZNÁMKA

Ak je sieťovina upchaná a nečistoty alebo prach sa nedajú odstrániť, vyberte filter a vyčistite ho pomocou vzduchovej pištole atď. (Pozrite „Výmena súpravy filtra (Obr. 13)“)

5. Výmena súpravy filtra (Obr. 13)

POZNÁMKA

○ Pri odpájaní filtra dávajte pozor, aby sa do telesa nástroja nedostali nečistoty.

○ Súpravu filtra ponechajte pripevnenú k telesu, s výnimkou čistenia alebo výmeny súpravy filtra.

6. Údržba motora

Vinutie motora je jasným „srdcom“ elektrického nástroja. Vykonávajte dôkladnú kontrolu vinutia, či nie je poškodené a/alebo zvlhnuté od oleja alebo vody.

POZNÁMKA

Na odstránenie nečistôt a prachu pravidelne spúšťajte motor bez zaťaženia.

7. Čistenie vonkajšku

Ak sa elektrické náradie znečistí, utrite ho mäkkou, suchou tkaninou alebo tkaninou navlhčenou v mydlovej vode. Nepoužívajte chlórové rozpúšťadlá, benzín ani riedidlá na farby, pretože rozpúšťajú plasty.

8. Skladovanie

Elektrické náradie skladujte na miestach s teplotou do 40°C a mimo dosahu detí.

UPOZORNENIE

V rámci prevádzkovania alebo údržby elektrického náradia je nutné dodržiavať bezpečnostné nariadenia a normy platné v patričnej krajine.

ZÁRUKA

Garantujeme, že elektrické náradie značky HiKOKI vyhovuje zákonným/národným nariadeniam. Táto záruka sa nevzťahuje na poruchy alebo poškodenia, ktoré sú spôsobené nesprávnym používaním, zlým zaobchádzaním alebo štandardným opotrebovaním a odrením. V prípade reklamácie doručte elektrické náradie v nerozobratom stave spolu so ZÁRUČNÝM LISTOM, ktorý nájdete na konci tohto návodu na obsluhu, do autorizovaného servisného strediska spoločnosti HiKOKI.

ÚDRŽBA A KONTROLA

VÝSTRAHA

○ Počas údržby a kontroly nezabudnite vypnúť napájanie a odpojiť zástrčku zo zásuvky.

○ Používanie prasknutých, zdeformovaných alebo poškodených kotúčov môže viesť k ich zlomeniu a následnému vážnemu zraneniu.

1. Kontrola stlačeného stredového kotúča

Postarajte sa, aby bol stlačený stredový kotúč bez prasklín a povrchových chýb.

2. Kontrola montážnych skrutiek

Všetky montážne skrutky pravidelne kontrolujte a uistite sa, že sú riadne dotiahnuté. Ak je ktorákoľvek skrutka uvoľnená, okamžite ju dotiahnite. Nedodržanie tohto pokynu môže viesť k vážnemu nebezpečenstvu.

3. Výmena napájacieho kábla

Ak je potrebná výmena napájacieho kábla, musí sa to vykonať v autorizovanom servisnom stredisku spoločnosti HiKOKI, aby ste sa vyhlí bezpečnostnému nebezpečenstvu.

Informácie ohľadne vzduchom prenášaného hluku a vibrácií

Namerané hodnoty boli stanovené podľa normy EN62841 a deklarované podľa ISO 4871.

Nameraná vážená úroveň hladiny akustického výkonu A:
95 dB (A)
Nameraná vážená úroveň hladiny akustického tlaku A:
87 dB (A)

Odchýlka K: 3 dB (A).

Používajte chrániče sluchu.

Výsledné celkové hodnoty pre vibrácie (suma pre trojosový vektor) stanovené podľa EN62841.

Brúsenie povrchu:

Hodnota vibračných emisií **a_h**, **AG** = 5,3 m/s²

Odchýlka K = 1,5 m/s²

Odrezávanie:

Hodnota vibračných emisií **a_h**, **CO** = 5,4 m/s²

Odchýlka K = 1,5 m/s²

Deklarirana skupna vrednost tresljajev in deklarirana vrednost emisij hrupa sta bili izmerjeni v skladu s standardno testno metodo in se lahko uporabita za primerjavo enega orodja z drugim.

Prav tako se lahko uporabita pri preliminarni oceni izpostavljenosti.

VÝSTRAHA

- Tresljaji in emisije hrupa med dejansko uporabo električnega orodja se lahko razlikujejo od deklarirane skupne vrednosti v odvisnosti od načinov uporabe orodja, zlasti vrste obdelovanca; in
- Vyznačte bezpečnostné opatrenia s cieľom chrániť obsluhu, ktoré sa zakladajú na odhade expozície v rámci skutočných podmienok používania (berúc do úvahy všetky súčasti prevádzkového cyklu, ako sú doby vypnutia náradia a doby voľnobehu náradia, ktoré sú doplnkom doby spustenia náradia).
- Brúsenie tenkých plechov alebo iných ľahko vibrujúcich konštrukcií s veľkým povrchom môže mať za následok celkové emisie oveľa vyššie (až o 15 dB), ako sú deklarované hodnoty emisií hluku.

Takýmto obrobkom by sa malo v čo najväčšej miere zabrániť vydávaniu zvuku vhodnými opatreniami, napríklad použitím ťažkých pružných tlmiacich rohoží.

Zvýšené emisie hluku je potrebné zohľadniť aj pri posudzovaní rizika expozície hluku a pri výbere vhodnej ochrany proti ohrevu.

POZNÁMKA

Vzhľadom na pokračujúci program výskumu a vývoja v spoločnosti HiKOKI si vyhradzuje právo zmien tu uvedených technických parametrov bez predchádzajúceho upozornenia.

ОБЩИ МЕРКИ ЗА БЕЗОПАСНОСТ ПРИ ИЗПОЛЗВАНЕ НА ЕЛЕКТРИЧЕСКИ ИНСТРУМЕНТИ

⚠ ПРЕДУПРЕЖДЕНИЕ

Прочетете всички предупреждения за безопасност, инструкции, илюстрации и спецификации, предоставени с този електрически инструмент. Неспазването на всички инструкции може да доведе до електрически удар, пожар и/или сериозни наранявания.

Запазете и съхранявайте инструкциите за последващи справки и приложение.

Терминът „електрически инструменти“, използван в предупреждението за безопасност, се отнася до електрически инструменти, захранвани (с кабел) от мрежата, или такива с батерии (безжични).

1) Безопасност на работното място

- a) Поддържайте работното място подредено и добре осветено.

Неподредени или не добре осветени работни места са предпоставка за инциденти.

- b) Не използвайте електрически инструмент във взривоопасна среда, при наличие на запалими течности, газ или прах.

Електрическите инструменти произвеждат искри, които могат да доведат до възпламеняване.

- c) Не позволявайте достъп на странични лица и деца при работа с електрически инструменти.

Невнимание по време на работа може да доведе до загуба на контрол върху процеса.

2) Електрическа безопасност

- a) Щепселите на електрическите инструменти трябва да отговарят на типа на контактите. Никога не правете каквито и да било промени по щепселите. Не използвайте преходни щепсели за включване на заземени електрически инструменти.

Щепсели, по които не са правени модификации и съответстват на контактите намаляват риска от електрически удар.

- b) При работа с електрически инструменти избягвайте контакт на тялото със заземени повърхности като тръби, радиатори и хладилници.

Съществува повишен риск от електрически удар, ако тялото Ви стане част от заземителния контур.

- c) Не излагайте електрическите инструменти на влиянието на влага или дъжд.

Попадането на влага в електрическите инструменти повишава риска от електрически удар.

- d) Не нарушавайте целостта на кабелите. Никога не изключвайте електрическите уреди, като издърпвате от кабела.

Пазете кабелите от източници на топлина, от смазочни материали, остри ръбове и подвижни компоненти.

Наранени или преплетени кабели повишават риска от електрически удар.

- e) Ногата използват електрически уред на открито, използвайте удължител, подходящ за външни условия на работа.

Използвайте кабел, подходящ за външни условия, който намалява риска от електрически удар.

- f) Ако е наложително използването на електрически инструмент във влажни условия, използвайте уреди с диференциална защита (RCD) срещу утечка. Използването на диференциална защита намалява риска от електрически удар.

3) Лична безопасност

- a) Бъдете бдителни, внимавайте в действията си и използвайте разумно електрическите инструменти.

Не използвайте електрически инструмент, когато сте изморени, или под влиянието на лекарствени средства, алкохол или опиати.

Всяко невнимание при работа с електрически инструменти може да доведе до сериозни наранявания.

- b) Използвайте лични предпазни средства. Винаги носете защитни очила или маска.

Защитните средства, като прахозащитна маска, защитни обувки с устойчива на плъгане подметка, каска, или антифони, използвани според условията на работа, ще намалят опасността от нараняване.

- c) Предотвратяване на случайно включване.

Уверете се, че бутонът за старт на уреда е в изключено положение, преди да свържете електрическия инструмент към източник на захранване и/или батерия, както и преди да го вземете или пренасяте.

Пренасянето на инструменти с пръст на старт бутон, или на превключателя на захранването, носи опасност от инциденти.

- d) Отстранете всички работни приставки, преди да включите уреда към захранването. Гаечен ключ или инструмент, забравен в ротационни компоненти на електрическия инструмент, може да доведе до нараняване.

- e) Не се пресгайте. През цялото време трябва да имате стабилна опора и да поддържате баланс на тялото.

Това осигурява по-добър контрол върху електрическите инструменти при неочаквани ситуации.

- f) Носете подходящо облекло. Не носете прекалено широки дрехи или бижута. Дръжте косата и дрехите си далеч от движещите се части.

Широките дрехи, бижута и дълга коса могат да бъдат захванати от подвижните компоненти.

- g) Ако са осигурени устройства за присъединяване към прахоуловителни инсталации, уверете се, че са правилно присъединени.

Използването на прахоуловители и циклони може да намали свързаните със замърсяването рискове.

- h) Не позволявайте опитността ви, придобита от честото използване на инструменти, да ви създаде самочувствие, заради което да игнорирате принципите на безопасност при работа с инструменти.

Невнимателно действие може да доведе до тежки наранявания в рамките на части от секундата.

4) Експлоатация и поддръжка на електрически инструменти

- a) Не насилвайте електрическите инструменти. Използвайте подходящ електрически инструмент за съответните цели.

Подходящият електрически инструмент осигурява безопасното и по-добро извършване на работните дейности при предвидените номинални параметри.

- b) Не използвайте електрическия инструмент, ако не може да бъде включен или изключен от съответния старт бутон или превключвател.

Всички електрически инструмент, който не може да се контролира от превключвателя, е опасен и подлежи на ремонт.

- c) Изключете щепсела на инструмента от източника на захранване и/или извадете батерийния панел от инструмента, ако той позволява сваляне, преди да извършвате настройки, при смяна на приставки или при съхранение.

Тези предпазни мерки намаляват риска от случайно и нежелано включване на електрическия инструмент.

- d) Съхранявайте неизползваните електрически инструменти далеч от достъп на деца и не позволявайте на лица, непознати с начина на работа с инструментите и тези инструкции, да работят с тях.

Електрическите инструменти представляват опасност в ръцете на неопитни лица.

- e) Поддържайте електроинструментите и аксесоарите. Проверявайте центровната и закрепването на подвижните части, проверявайте за повредени части, които могат да се отразят на работата на електрическите инструменти. Ако установите повреди, отстранете ги преди да използвате електрическите инструменти.

Много злополуки се дължат на лоша поддръжка на електрическите инструменти.

- f) Поддържайте режещите инструменти заточени и чисти.

Правилно поддържаните режещи инструменти, с наточени режещи елементи, се управляват и контролират по-лесно.

- g) Използвайте електрически инструменти, приставки и аксесоари, и т.н., съгласно тези инструкции, като вземете предвид работните условия и вида работи, които ще се извършват.

Използване на електрическите инструменти за работи, различни от тези, за които са предвидени, може да доведе до повишен риск и опасни ситуации.

- h) Пазете ръкохватките и повърхностите за захващане сухи, чисти, без масло и грес.

Хлъзгавите ръкохватки и повърхности за захващане не позволяват безопасната работа и управление на инструмента в неочаквани ситуации.

5) Обслужване

- a) Обслужването на електрическите инструменти трябва да се извършва само от квалифицирани сервизни работници, при използване на оригинални резервни части.

Това ще гарантира безопасността при работа с електрическите инструменти.

ВНИМАНИЕ

Не допускате в зоната на работа деца и възрастни хора.

Когато не използвате електрическите инструменти, съхранявайте ги далеч от достъп на деца и възрастни хора.

ПРЕДУПРЕЖДЕНИЯ ЗА БЕЗОПАСНОСТ, ОБЩИ ЗА ОПЕРАЦИИ, ВКЛЮЧВАЩИ ШЛИФОВАНЕ ИЛИ АБРАЗИВНО РЪЗАНЕ

- a) Този електрически инструмент е предназначен да функционира като шлайфмашина или инструмент за ръзване. Прочетете всички предупреждения за безопасност, инструкции, илюстрации и спецификации, предоставени с този електрически инструмент.

Неспазването на всички инструкции може да доведе до електрически удар, пожар и/или сериозни наранявания.

- b) Не е препоръчително с този инструмент да се извършват операции като шкурене, шлифване, полиране или ръзване.

Операции, за които електрическия инструмент не е проектиран може да създадат рискове и да причинят наранявания.

- c) Не преустройвайте този електроинструмент за работа по начин, за който не е специално предвиден и указан от производителя на инструмента.

Такова преобразуване може да доведе до загуба на контрол и да причини сериозни наранявания.

- d) Не използвайте аксесоари, които не са проектирани специално и посочени от производителя на инструмента.

Това, че аксесоарът може да поставен на Вашия електрически инструмент, не означава, че можете да го използвате безопасно.

- e) Номиналните обороти на аксесоарът трябва да бъде поне равен на максималните обороти, посочени на електрическия инструмент.

Аксесоарите, работещи по-бързо от номинална си стойност може да се счупят и да излетят.

- f) Външният диаметър и дебелината на вашия аксесоар трябва да бъдат в рамките на номиналния капацитет на вашия електрически инструмент.

Аксесоари с неправилен размер не могат да бъдат защитени адекватно или контролирани.

- g) Размерите на инсталацията на аксесоара трябва да отговарят на размерите на монтажните приспособления на електрическия инструмент.

Аксесоари, които не съвпадат с монтажните приспособления на електрическия инструмент, няма да бъдат балансирани, ще вибрират прекалено много и може да доведат до загуба на контрол.

- h) Не използвайте повредени аксесоари. Преди всяка употреба, инспектирайте аксесоарите като абразивни дискове за напунвания, опорни планки за напунвания, износване или протриване, телените четки за хлабини или начупени телове. Ако електрическият инструмент или аксесоара бъдат изпуснати, инспектирайте за повреди или монтирайте неповреден аксесоар. След инспекцията и монтирането на аксесоар, позиционирайте себе си и стоицете наоколо далеч от равнината на въртене на аксесоара и пуснете електрическия инструмент на максимална скорост без натоварване за една минута.

По време на този тестов пуск, нормално, повредените аксесоари ще излетят настрана.

- i) Носете лични предпазни средства. В зависимост от приложението, използвайте ливцев екран, предпазни очила или очила. Когато е подходящо, носете противопопрахова масна, защита за слуха, ръкавици и работно облекло, което може да спре малките частици от абразиви или части от заготовката.

Защитата за очите трябва да може да спре летящи частици, генерирани при различни операции. Противопроховата маска или респираторът трябва да могат да филтрират частици, генерирани при работата ви. Продължителното излагане на силен шум може да причини загуба на слуха.

- j) Дръжте околните на безопасно разстояние от работната област. Всеки, навлязъл в работната област трябва да носи лични предпазни средства.

Фрагменти от детайла или от счупен аксесоар може да излетят и да причинят наранявания извън зоната на работа.

- k) При работа, дръжте електрическия инструмент само за изолацирните ръкохватки, когато извършвате работи, при които режещия аксесоар може да влезе в контакт с проводници или със собствения си захранващ кабел.

Режещият аксесоар, съдържащ „зареден“ кабел, може да направи откритите метални части на електрическия инструмент „заредени“ и да причини електрически удар на използващия.

- l) Позиционирайте кабелът далеч от въртящата се приставка.

Ако загубите контрол, кабелът може да бъде отрязан или оголен и ръката ви или рамото може да бъдат издръпани към въртящата се приставка.

- m) Никога не поставяйте долу електрически инструмент, докато приставката не спре напълно.

Въртящата се приставка може да захване повърхността и да издръпа електрическия инструмент от ръцете ви.

- n) Не пускайте електрическия инструмент докато го носите отстрани.

Инцидентен контакт с въртящата се приставка може да захване облеклото ви, издръпвайки приставката към тялото ви.

- o) Регулярно почиствайте вентилационните отвори на електрическия инструмент.

Вентилаторът на мотора ще засмуче прах в корпуса, а прекаленото натрупване на прахообразен метал може да причини опасности от електрическо естество.

- p) Не работете с електрически инструмент в близост до възпламеними материали.

Искрите биха възпламенили тези материали.

- q) Не използвайте аксесоари, които изскват течен охладител.

Използването на вода или друг течен охладител може да доведе до късо съединение или електрически удар.

Например, ако абразивното колело бъде захванато или заклони от заготовката, ръбът на колелото, който навлиза в точката на заклинване може да задрее в повърхността на материала, причинявайки избиване нагоре или откат. Колелото може или да отскочи към или далеч от оператора в зависимост от движението на колелото в точката на заклинване. Абразивните колела, също така, може да се счупят при тези условия.

Откатът е резултат от неправилната работа на електрическия инструмент и/или неправилни работни процедури или условия и може да бъде избегнат използвайки следните предпазни мерки.

- a) Поддържайте плътен захват на електрическия инструмент с две ръце и позиционирайте тялото и ръката си така, че да устоите на откатните сили. Винаги използвайте допълнителната ръкохватка, ако има такава, за максимален контрол над отката или реакцията на въртящия момент при стартиране.

Операторът може да контролира реакциите на въртящия момент или откатните сили, ако са взети подходящите предпазни мерки.

- b) Никога не поставяйте ръката си близо до въртящата се приставка.

Приставката може да отскочи върху ръката ви.

- c) Не поставяйте тялото си в участъка, където би се преместил електрическия инструмент в случай на откат.

Откатът ще повдигне инструмента в посока, обратна на въртенето на колелото в точката на блокиране.

- d) Бъдете особено внимателни, когато работите по угли, остри ръбове и пр. Избягвайте отскачане и блъскане на приставката.

Ъглите, острите ръбове или отскачането имат свойството да захващат приставката и водят до загуба на контрол или откат.

- e) Не поставяйте верига за рязане на дърво, сегментиран диамантен диск с периферна междинна, по-голяма от 10 мм, или зъбно острие. Такива остриета често създават откат и загуба на контрол.

ПРЕДУПРЕЖДЕНИЯ ЗА БЕЗОПАСНОСТ, СПЕЦИФИЧНИ ЗА ОПЕРАЦИИ, ВКЛЮЧВАЩИ ШЛИФОВАНЕ ИЛИ АБРАЗивно РЯЗАНЕ

- a) Използвайте само типове дискове, които се посочват за Вашия електрически инструмент и специфичните предпазители, проектирани за избрания диск.

Дисковете, за които електрически инструмент не е проектиран не могат да бъдат адекватно защитени и са опасни.

- b) Шлифовъчната повърхност на вдлъбнатите дискове трябва да бъде под равнината на ръба на предпазителя.

Ако дисковете са монтирани неправилно и излизат от равнината на предпазителя, няма да са защитени адекватно.

- c) Предпазителят трябва да бъде фиксиран сигурно към електрическия инструмент и позиционирайте за максимална сигурност, така че към оператора да е открита малка част от диска. Предпазителят защитава оператора от счупени фрагменти от диска, случаен контакт с диска или искри, които могат да запалят облеклото.

ПРЕДУПРЕЖДЕНИЯ ЗА ОТКАТ И СВЪРЗАНИ С ТОВА ОПАСНОСТИ

Откатът е внезапна реакция на зашипано или блокирано въртящо се колело се колело, опорна планка или друга приставка. Зашипването или блокирането могат да причинят спиране на въртящата се приставка, което причинява насочването на неконтролиран електрически инструмент в посока обратна на въртенето в точката на захващане.

- d) Дискете трябва да се използват за приложенията, за които са посочени. Например: не шлайфайте със страната на диск за рязане. Абразивните дискове за рязане са предназначени за периферно шлайфане, страничните сили, приложени към тези дискове може да причинят разбиването им.
- e) **Винаги използвайте неповредени дискови фланци, които са с правилния размер и форма за изборът от вас диск.** Правилните фланци поддържат диска и така намаляват възможността за счупването му. Фланците за дискове за рязане може да са различни от тези за дискове за шлайфане.
- f) **Не използвайте износени дискове от по-големи електрически инструменти.** Диск, предназначен за по-голям електрически инструмент не е подходящ за по-високата скорост на малкия инструмент и може да се пръсне.
- g) **При използване на двойни цели дискове, винаги използвайте правилния предпазител за приложението, което се изпълнява.** Ако не използвате правилния предпазител, това може да не осигури желаното ниво на сигурност, което би могло да доведе до сериозни наранявания.

ОБЩИ ИНСТРУКЦИИ ЗА БЕЗОПАСНОСТ ЗА ШЛАЙФМАШИНИ

- Закрепете здраво страничната ръкохватка, хванете корпуса и страничната ръкохватка с две ръце и здраво поддържайте корпуса на инструмента. (Фиг. 2)
- Проверете дали скоростта, маркирана на диска е равна или по-висока от номиналната скорост на шлайфмашината;
- Уверете се, че размерите на диска са съвместими с шлайфмашината;
- Инспектирайте диска за шлайфане, не използвайте напукани, нацърбени или дефектни по друг начин продукти;
- Уверете се, че дисковете и точките са свързани в съответствие с инструкциите на производителя;
- Уверете се, че подложките са използвани, когато такива са предоставени със свързани абразивни продукти и когато са необходими;
- Уверете се, че абразивният продукт е монтиран правилно и затегнат, преди да използвате и пуснете инструмента без натоварване за 30 секунди в безопасно положение, спрете незабавно, ако има значителна вибрация или бъдат открити други дефекти. При такива обстоятелства, проверете машината, за да откриете причината;
- Ако към инструмента е оборудван предпазител, никога не използвайте инструмента без него;
- Не използвайте отделни редуциращи втулки или адаптери за да адаптирате абразивни дискове с големи отвори;
- За инструменти, предназначени за монтаж на дискове с резбовани отвори се уверете, че резбата в диска е достатъчно дълга за дължината на шпиндела;
- Не използвайте дискове за рязане за странично шлайфане;
- Уверете се, че искрите в резултата на работата, не представляват опасност, т.е. няма да достигнат лица, или да запалят възпламеними субстанции;
- Уверете се, че вентилационните отвори са чисти, когато работите в замърсена среда, ако е необходимо да почистите прах, първо разкачете инструмента от захранващата мрежа (използвайте нематални предмети) и избягвайте повреждането на вътрешни части;
- Винаги използвайте защита за очите и ушите. Другите лица трябва да носят предпазно оборудване като противопрахови маски, ръкавици, каска и облекло;
- Обърнете внимание на дискове, които продължават да се въртят след изключване на инструмента.
- При използване на двойни дискове (комбинирани шлифовъчни и режещи дискове), използвайте само предпазителя на диск тип „А“. (Виж стр. 176)

ДОПЪЛНИТЕЛНИ ПРЕДУПРЕЖДЕНИЯ ЗА БЕЗОПАСНОСТ, СПЕЦИФИЧНИ ЗА ОПЕРАЦИИ, ВКЛЮЧВАЩИ АБРАЗИВНО РЯЗАНЕ

- a) **Не „прилещавайте“ дискът за рязане и не прилагайте прекален натиск. Не се опитвайте правите разрез с прекалено дълбочина.** Прекаленото налягане на дисковете увеличава натоварването и податливостта на усукване или блокирането на диска в разреза и възможността за откат или счупване на диска.
- b) **Не позиционирайте тялото си в една линия с и зад въртящата се диск.** Когато дискът, в точката на работа, се движи от тялото ви, възможният откат може да повдигне въртящия си диск и да насочи електрическия инструмент директно към вас.
- c) **Когато дискът се скрие или когато се прекъсне рязането по каквато и да е причина, изключете електрическия инструмент и го задържете без движение до пълното спиране на диска. Никога не се опитвайте да отстраните диск за рязане от разреза, докато дискът е в движение, в противен случай може да се стигне до откат.** Прочетете и направете необходимите корекции за елиминиране на причината за скриване на диска.
- d) **Не рестартирайте рязането в детайла. Оставете диска да достигне до пълната си скорост и внимателно поставете отново в разреза.** Дискът може да се скрие, излезе нагоре или да се получи откат, ако електрическият инструмент бъде рестартиран в детайла.
- e) **Отпете странично или всякакви заготовки с големи размери, за да минимизирате риска от захващане на диска и откат.** Големите заготовки имат тенденцията да провисват от собственото си тегло. Опорите трябва да бъдат поставени близо до линията на разреза и до ръба на заготовката от двете страни на диска.

Български

- При използване на предпазител на диска тип „А“ за странично шлифване, предпазителят може да преци на детайла и да доведе до лошо управление.
- Когато използвате предпазител на диска тип „В“ на режещ диск със свързани дискове за рязане, съществува повишен риск от излагане на искри и частици, както и от излагането на фрагменти от дисковете в случай на счупване на колелото.
- При използване на предпазител на диска на диск „А“, „В“ за рязане и странично шлифване в бетон или зидария има повишен риск от излагане на прах и загуба на контрол, която може да доведе до откат.
- Не използвайте сегментни диамантени дискове със сегментово рязане >10 мм. Допустими са само отрицателни ъгли на рязане на сегмент.
- Загтовката трябва да лежи равномерно и да е защитена срещу плъзгане, напр. с помощта на щипки. Големите детайли трябва да бъдат достатъчно добре закрепени.
- Спазвайте спецификациите на производителя на аксесоарите. Пазете дисковете от грес или удар.
- Аксесоарите трябва да бъдат съхранявани и третирани с внимание в съответствие с инструкциите на производителя.

⚠ ПРЕДУПРЕЖДЕНИЕ

- Когато използвате режещ диск, не забравяйте да поставите предпазител на диска тип „А“.
- Когато използвате шлифовъчен диск, не забравяйте да поставите предпазител на диска тип „В“.
- От съображения за безопасност, използвайте само дисковия предпазител, предоставен за съответния аксесоар. Използването на грешен предпазител на диск може да доведе до загуба на контрол и сериозни наранявания. Вижте също стр. 176.

ДОПЪЛНИТЕЛНИ ПРЕДУПРЕЖДЕНИЯ ЗА БЕЗОПАСНОСТ

1. Уверете се, че източникът на захранване, съответства на изискванията за захранване, посочени на фабричната табела.
2. Уверете се, че превключвателя за захранване е в положение OFF. Ако щепселът е свързан към контакт, докато превключвателя за захранване е в положение ON, електрическият инструмент ще започне да работи незабавно, което би причинило инцидент.
3. Когато работната област е отдалечена от контакт, използвайте удължителен кабел с достатъчна дебелина и капацитет. Удължителният кабел трябва да бъде възможно най-къс.
4. Уверете се, че притискателната шайба с вдлъбната централна част, която ще се използва няма повърхностни дефекти и пукнатини. Освен това се уверете, че притискателната шайба с вдлъбната централна част е монтирана правилно, а гайката е затегната сигурно.
5. Потвърдете, че бутонът не е натиснат като го натиснете два - три пъти преди да включите електрическият инструмент.
6. За да удължите живота на машината и да осигурите първокласен финиш е важно машината да не бъде претоварвана като се използва прекалено голям натиск. При повечето приложения, теглото на машината е достатъчно за ефективно шлайфане. Прекалено големият натиск ще доведе до намаляване скоростта на въртене, нискокачествен финиш на повърхността и претоварване, което би довело до намаляване живота на машината.

7. Дисковете, които продължават да се въртят след изключване на инструмента.
Не оставяйте машината след изключването ѝ преди притискателната шайба с вдлъбната централна част на машината не спре напълно. Освен за избягване на сериозни инциденти, тази предпазна мярка намалява количеството прах и метални стружки засмуквани от машината.
8. Когато машината не се използва, източникът на захранване трябва да бъде разкчен.
9. Уверете се, че сте ИЗКЛЮЧИЛИ и разкачили щепсела от контакта, за да избегнете сериозни инциденти преди сглобяване и разглобяване на притискателната шайба с вдлъбната централна част.
10. Когато използвате инструмента при скорост, различна от максималната (степен 6 на селектора), двигателят не може да се охлажда ефективно, заради намаления брой на оборотите. Това може да доведе до риск от изгаряне и повреждане на двигателя преди механизъмът за защита от претоварване започне да функционира.
Когато използвате инструмента при скорост, различна от максималната (степен 6 на селектора), работете, като допирате инструмента леко до повърхността или материала.
11. Внимавайте, когато работите в близост до заваръчна техника
Когато използвате шлайфмашината в непосредствена близост до заваръчна техника, скоростта на въртене може да стане нестабилна. Не използвайте шлайфмашината в близост до заваръчна техника.
12. RCD (Диференциална електро защита)
Препоръчително е използването по всяко време на устройство за диференциална електро защита с номинален диференциален ток от 30 mA.
13. Не използвайте правотоков източник на захранване, бустер или какъвто и да било друг вид трансформатор. В противен случай можете не само да увредите шлайфа, но и да причините инциденти.
14. Някои мобилни генератори може да не могат да се ползват с машината.

ИМЕНА НА ЧАСТИТЕ (Фиг. 1–Фиг. 13, Стр. 176)

①	Двигател	⑨	Корпус
②	Фирмена табелка	⑩	Заден капак
③	Бутон	⑪	Филтър
④	Странична ръкохватка	⑫	Циферблат
⑤	Капак на уред	⑬	Щипка на предпазител (монтира се на предпазител на диска, когато е опакован)
⑥	Притиснато централно колело (продава се отделно)	⑭	Фиксиращи елементи на щипка на предпазител (2 места)
⑦	Предпазител на колелото без инструменти	⑮	Лост
⑧	Превключвател	⑯	Издатина на предпазител на диск

17	Накрайник на тялото	24	Диамантен диск (продава се отделно)
18	Отвор на предпазителя на диск	25	Мрежа
19	Куплунг на лост	26	Мека четка
20	Машина за миене на колела	27	Диамантен чашковиден диск (продава се отделно)
21	Гайка на колело	28	Адаптер за прахоулавяне (За диамантен чашковиден диск) (продава се отделно)
22	Ключ	29	Адаптер за прахоулавяне (За диамантен диск) (продава се отделно)
23	Абразивно режещо колело (продава се отделно)		

min-1	Обороти или възвратно постъпателно движение на минута
	Включване
	Изключване
	Заклучване
	Отключване
	Разкачете главния щепсел от електрическия контакт
	Предупреждение
	Инструмент Клас II

СТАНДАРТНИ АКСЕСОАРИ

В допълнение към основния комплект (1 комплект), опановната съдържа и аксесоарите, изброени на по-долу.

- Предпазител на диск 1
- Щипка на предпазител 1
- Странична ръкохватка 1
- Ключ 1

Стандартните аксесоари са предмет на промяна без предупреждение.

ПРИЛОЖЕНИЯ

- Отстраняване на остатъци от отливки и финиш на различни типове стомана, бронз и алуминий и отливки.
- Шлайфане на заварени секции или секции, отрязани чрез горелка.
- Шлифване на синтетични смоли, шисти, тухли, мрамор и т.н.
- Рязане на синтетичен бетон, камък, тухла, мрамор и подобни материали.

СПЕЦИФИКАЦИИ

Модел	G13VE2	
Напрежение	230 V ~	
Захранващ блок	1320 W	
Номинална скорост	2500–8500 min-1	
Диск	Външен диаметър	125 mm
	Диаметър на отвора	22,23 mm
	Дебелина	6 mm
Периферна скорост	80 m/s	
Тегл*1	2,4 kg	

*1 Тегло: Съгласно EPTA процедура 01/2014 (Включително предпазител на диск, шайба на диск, гайка на диск и ръкохватка; без кабел)

СИМВОЛИ

ПРЕДУПРЕЖДЕНИЕ

Използвани са следните символи. Уверете се, че разбирате значението им, преди използване на уреда.

	G13VE2: Дискава шлайфмашина
	За да намали риска от наранявания, потребителят трябва да прочете ръководството за работа.
	Винаги носете защитни очила или маска.
	Винаги работете с електрически инструмент с две ръце.
	Не е за операции по рязане Когато използвате режещ диск, не забравяйте да поставите предпазителя на диска тип „А“. Когато използвате предпазител на диска тип „В“ на режещ диск със свързани дискове за рязане, съществува повишен риск от излагане на искри и частици, както и от излагането на фрагменти от дисковете в случай на счупване на колелото.
	Само за страни от ЕС Не изхвърляйте електрически уреди заедно с битовите отпадъци! Във връзка с разпоредбите на Европейска Директива 2012/19/ЕС за електрическите и електронни уреди и нейното приложение съгласно националните законодателства, електрически уреди, които излизат от употреба трябва да се събират отделно и предават в специализирани пунктове за рециклиране.
V	Номинално напрежение
~	Променлив ток
n	Номинална скорост

Български

Електронен контрол

- Мек старт
Намалява отблъскването срещу оператора, като управлява броя на завъртанятия по време на стартиране.
- Защита от рестартиране при нулево напрежение
Функцията за защита от рестартиране при нулево напрежение не позволява на електрическият инструмент да се рестартира при временно спиране на захранването по време на работа.
- Постоянна скорост
- Защита от претоварване
Тази защитна функция изключва захранването на двигателя, ако той се претовари или ако скоростта на въртене намалее необичайно по време на работа. При активиране на функцията за защита от претоварване двигателят може да спре. В този случай освободете спусъка на инструмента и отстранете причините за претоварването. След това може да използвате инструмента отново.
- Функция за управление на възстановяването на въртенето
Когато двигателят е спрял поради претоварване, ако причината бъде отстранена, двигателят автоматично възобновява работа. По време на шлифоване, ако двигателят спре поради прекалено силно натискане с шлайфа, внимателно повдигнете корпуса на инструмента, за да започне да се върти отново. Когато моторът е спрял за определен период от време, той не възстановява работата си с цел защита на устройството и безопасност. Изключете го веднъж и го включете отново, за да го стартирате.
- Защита от прегряване
Тази защитна функция изключва захранването на двигателя и спира инструмента, ако двигателят прегрее по време на работа. При активиране на функцията за защита от прегряване двигателят може да спре. В този случай освободете спусъка на инструмента и изчакайте няколко минути да се охлади. След това може да използвате инструмента отново.

ЗАБЕЛЕЖКА

- За да предотвратите падане на върха на инструмента, когато се освободи превключвателя, веднага след стартирането, спиралката няма да се включва
- Поради непрекъснатото развитие на научно-развойната програма на HiKOKI, дадените тук спецификации са предмет на промяна без уведомление.

Ъгъл на шлайфане и метод за шлайфане*6	9	3
Настройване на броя на оборотите*7	10	4
Работа по рязане*8	11	4
Избор на приставки и аксесоари	—	177

- *1 Поставяне и сваляне на щипката на предпазителя
Издърпайте фиксиращите елементи, докато отстранявате щипката на предпазителя.
При прикрепяне на щипката за предпазителя, се уверете, че фиксиращите елементи му (2 места) са закачени върху джантата на предпазителя за диска.
- *2 Поставяне и регулиране на предпазител на диск
Предпазител на диска може да се настрои така, че да има оптимален ъгъл спрямо работата.
Преди употреба, закрепете предпазителя на диска на място, където отворът му е подравнен с издатината на лоста.
- *3 Продава се отделно
- *4 **ПРЕДУПРЕЖДЕНИЕ**
Преди употреба, не забравяйте да затегнете гайката на колелото с включения ключ.
Ако не е затегнато това може да доведе до разхлабване на гайката на колелото, когато спиралката се активира по време на спиране.

ЗАБЕЛЕЖКА

- Шайбата на диска е специално предназначена за този продукт. Не я използвайте за друг продукт.
- *5 Когато функцията за защита от рестартиране при нулево напрежение е активирана, върнете превключвателя за захранване в позиция OFF (ИЗКЛ.) и изчакайте една секунда или повече, преди да рестартирате електрическият инструмент.
- *6 Ъгъл на шлайфане и метод за шлайфане
Натиснете машината равномерно върху повърхността и се движете напред-назад, така че повърхността на обработвания детайл да не се нагорещи прекалено.
Грубо шлайфане: за най-добри резултати от работата, позиционирайте машината под ъгъл 15°–30°.
Когато шлифовъчният камък е нов, неговият ъгъл може да се вкопае, когато се избута напред, затова по време на работа го издърпайте назад, както е показано в „а“.
След като ръбът на диска бъде износен, детайлът може да се шлифова и в двете посоки.
- *7 Настройване на броя на оборотите
Този модел е оборудван с електронен безстепенен двигател с променлива скорост и може да променя броя на оборотите в съответствие с работата. Ако завъртите селектора и го настроите на степен 6, броят на оборотите се увеличава, а ако го завъртите и настроите на степен 1, броят на оборотите се намалява.
Преди работа настройте броя на оборотите със селектора. Използвайте следната таблица за ориентир.

МОНТАЖ И ЕКСПЛОАТАЦИЯ

Действие	Фигура	Страница
Поставяне и сваляне на щипката на предпазителя*1	3	2
Поставяне и регулиране на предпазител на диск*2	4	2
Фиксиране на странична ръкохватка	5	3
Сглобяване на притискателния централен диск*3 *4	6	3
Монтиране на режещ диск и диамантен диск*3 *4	7	3
Работа на превключвателя*5	8	3

Циферблат	Работа	Инструменти
1	Полиране, заглаждане	Радиален диск за шлифване Диск за полиране
2	Сваляне на боя или покритие	
3	Премахване на ръжда	
4	Премахване на издатини	
5	Шлифване	Притиснато централно колело
6	Грубо шлифване Рязане	Притиснато централно колело Диамантен диск

ЗАБЕЛЕЖКА

Внимавайте да не завъртите селектора на стойност под 1 или над 6.

*8 Работа по рязане

Винаги работете срещу хода на диска. В противен случай има опасност машината да отскочи по време на рязането и да излезе от контрол. Водете машината равномерно при обороти, подходящи за обработвания материал. Не се накланяйте, не прилагайте прекомерна сила и не се поклащайте настрани.

ПОДДРЪЖКА И ИНСПЕКЦИЯ

ПРЕДУПРЕЖДЕНИЕ

- Не забравяйте да изключите захранването и да извадите щепсела от контакта по време на поддръжка и проверка.
- Използването на напукани, деформирани или повредени дискове може да доведе до счупване на диска и последващо сериозно нараняване.

1. Инспектиране на притискателна шайба с вдлъбната централна част

Уверете се, че притискателната шайба с вдлъбната централна част няма повърхностни дефекти и пукнатини.

2. Инспекция на фиксиращи винтове

Редовно инспектирайте всички фиксиращи винтове и се уверете, че са добре затегнати. Ако установите разхлабен винт, незабавно го затегнете. Неспазването на горното крие рискове от злополуки и нараняване.

3. Смяна на захранващ кабел

Ако е необходима смяна на захранващия кабел, това трябва да бъде направено в упълномощен сервизен център на NiKOKI, за да се избегнат рискове.

4. Почистване и проверка на филтъра

ПРЕДУПРЕЖДЕНИЕ

Носете предпазни очила и маска за прах, когато почиствате филтъра с въздушен пистолет.

Ако не го направите, това може да доведе до вдишване или излагане на очите на отломки или прах.

След употреба, отстранете всякакви отломки или прах, прилепнали към филтъра с мека четка. (Фиг. 12) Периодично проверявайте филтъра, за да се уверите, че няма драскотини, раздробяване или разкъсване. Ако филтърът е повреден по някакъв начин, сменете го с нов.

ЗАБЕЛЕЖКА

Ако мрежата е запушена и замърсяванията или прахът не могат да бъдат отстранени, сваляте филтъра и го почистете с въздушен пистолет и т.н. (Вижте „Смяна на комплекта филтри (Фиг. 13)“)

5. Смяна на комплект филтри (Фиг. 13)

ЗАБЕЛЕЖКА

○ Когато сваляте филтъра, внимавайте да не попадне замърсяване в корпуса на инструмента.

○ Оставете филтърния комплект прикрепен към корпуса, освен при почистване или смяна на филтърния комплект.

6. Поддръжка на мотора

Намотките на мотора са „сърцето“ на уреда. Упражнявайте особено внимание към намотките, тъй като могат да се повредят от попадане на влага и/или масло по тях.

ЗАБЕЛЕЖКА

За да се издухват остатъци и прах, периодично пускайте мотора без натоварване.

7. Външно почистване

При замърсяване избършете инструмента с мека, суха кърпа или кърпа, навлажнена със сапунена вода. Не използвайте разтворители на алкохолна, бензинова основа, или разреждители за бои, тъй като те ще разядат пластмасовите повърхности.

8. Съхранение

Съхранявайте инструмента при температура под 40°C на място, недостъпно за деца.

ВНИМАНИЕ

По време на работа и поддръжка на електрически уреди трябва да се спазват разпоредбите и стандартите за безопасност за всяка страна.

ГАРАНЦИЯ

Предоставяме гаранция за Електрически Инструменти NiKOKI съгласно специфичните местни законодателства на съответните държави. Настоящата гаранция не покрива дефекти или повреди, причинени от неправилно или небрежно използване, както и дължащи се на обичайно износване на компонентите. В случай на рекламация, моля, изпратете Електрическият Инструмент, в неразглобен вид, с ГАРАНЦИОННАТА КАРТА, продоволствена в края на инструкциите, на оторизиран сервизен център на NiKOKI.

Информация за шумово замърсяване и вибрации

Измерените стойности отговарят на изискванията на EN62841 и съответстват на ISO 4871.

Измерено А-претеглено шумово ниво: 95 dB (A)

Измерена А-претеглена сила на звука: 87 dB (A)

Неточност К: 3 dB (A).

Носете антифони.

Общи стойности на вибрации (векторна сума) определени съгласно EN62841.

Повърхностно шлайфане:

Стойност на вибрационните емисии **ah, AG** = 5,3 м/сек²

Неточност К = 1,5 м/сек²

Рязане:

Стойност на вибрационните емисии **ah, CO** = 5,4 м/сек²

Неточност К = 1,5 м/сек²

Декларираната обща стойност на вибрациите и декларираната стойност на шумовите емисии са измерени в съответствие със стандартен метод за изпитване и могат да бъдат използвани за сравняване на един инструмент с друг.

Те могат да се използват и при предварителна оценка на експозицията.

ПРЕДУПРЕЖДЕНИЕ

- Излъчването на вибрации и шум по време на действителната употреба на електроинструмента може да се различава от декларираната обща стойност в зависимост от начините, по които се използва инструментът, особено какъв вид детайл се обработва; и
- Идентифициране на мерките за безопасност за оператора, въз основа оценка на въздействието при действителни условия на използване (като се вземат предвид всички елементи от работния цикъл, като периоди на включване и изключване, както и работа на празни обороти непосредствено преди и след момента на използване).
- Шлайфането на тънки метални листовے или други лесно вибриращи структури с голяма повърхност може да доведе до обща емисия, която е много по-висока (до 15 dB) от обявените стойности на шумовата емисия.
Такива детайли трябва да бъдат предпазени, доколкото е възможно, от излъчване на звук чрез подходящи мерки, като например поставяне на тежки гъвкави демпфериращи подложки.
Повишената шумова емисия също трябва да бъде взета предвид както при оценката на риска от експозиция на шум, така и при избора на подходяща защита срещу нагриване.

ЗАБЕЛЕЖКА

Поради непрекъснатото развитие на научно-развойната програма на НіКОКІ, дадените тук спецификации са предмет на промяна без уведомяване.

OPŠTA BEZBEDNOSNA UPOZORENJA ZA ELEKTRIČNI ALAT

⚠ UPOZORENJE

Pročitajte sva bezbednosna upozorenja, uputstva, ilustracije i specifikacije koje ste dobili uz ovaj električni alat.

Propust da se slede sva dole navedena uputstva može da izazove strujni udar, požar i/ili teške povrede.

Sačuvajte sva upozorenja i uputstva za buduću upotrebu.

Izraz „električni alat“ u ovim upozorenjima odnosi se na električni alat napajan iz mreže (pomoću kabla) ili na alat napajan iz baterije (bez kabla).

1) Bezbednost radnog područja

a) Radno područje održavajte čistim i dobro osvetljenim.

Zbog zakrčenog ili mračnog prostora mogu se dogoditi nesreće.

b) Električnim alatom nemojte da rukujete u eksplozivnoj atmosferi, na primer u prisustvu zapaljivih tečnosti, gasova ili prašine.

Električni alati stvaraju varnice koje mogu da zapale prašinu ili isparenja.

c) Decu i posmatrače držite podalje dok rukujete električnim alatom.

Zbog ometanja možete da izgubite kontrolu nad njim.

2) Električna bezbednost

a) Utičaki električnog alata moraju da odgovaraju utičnici. Nikada ni na koji način nemojte da prepravljate utikač. Nemojte da koristite nikakve adaptere za utikače dok rukujete uzemljenim električnim alatom.

Utičaci koji nisu prepravljani i odgovarajuće utičnice smanjiće opasnost od strujnog udara.

b) Izbegavajte kontakt sa uzemljenim površinama kao što su cevi, radijatori, šporeti ili frižideri.

Opasnost od strujnog udara se povećava ako vam je telo uzemljeno.

c) Električni alat nemojte da ostavljate na kiši ili izloženog vlazi.

Voda koja proдре u električni alat povećaće opasnost od strujnog udara.

d) Nemojte da zloupotrebljavate kabl. Kabl nikada nemojte da koristite da biste nosili, vukli ili isključivali iz struje električni alat.

Kabl držite podalje od toplote, ulja, oštih ivica ili pokretnih delova.

Oštećeni ili upetljani kablovi povećavaju opasnost od strujnog udara.

e) Kada električni alat koristite napolju, koristite produžni kabl koji je predviđen za spoljnu upotrebu.

Korišćenjem kabla koji je predviđen za spoljnu upotrebu smanjuje se opasnost od strujnog udara.

f) Ako nije moguće izbeći upotrebu električnog alata na vlažnom mestu, koristite napajanje zaštićeno zaštitnom strujnom sklopkom (RCD). Korišćenjem RCD-a smanjuje se opasnost od strujnog udara.

3) Lična bezbednost

a) Kada rukujete električnim alatom budite na oprezu, pazite šta radite i koristite zdrav razum. Nemojte da koristite električni alat kada ste umorni ili ako ste pod uticajem droge, alkohola ili lekova.

Trenutak nepažnje tokom upotrebe električnog alata može dovesti do teške povrede.

b) Koristite ličnu zaštitnu opremu. Uvek nosite zaštitu za oči.

Zaštitna oprema kao što je maska za prašinu, neklizajuća radna obuća, šlem i zaštita za sluh, koja se koristi u odgovarajućim uslovima, smanjiće opasnost od povređivanja.

c) Onemogućite slučajno uključivanje. Pre priključivanja na izvor napajanja i/ili baterije, uzimajući ili prenošenja alata, proverite da li se prekidač nalazi u položaju isključeno.

Prenošenje električnog alata sa prstom na prekidaču ili uključivanje napajanja alata dok je prekidač u položaju uključeno može dovesti do nesreće.

d) Pre uključivanja električnog alata uklonite ključ za podešavanje.

Ključ koji je ostao pričvršćen na rotacionom delu električnog alata može da nanese povredu.

e) Nemojte se istezati. Sve vreme održavajte dobar oslonac i ravnotežu.

Zahvaljujući tome imaćete bolju kontrolu nad električnim alatom u neočekivanim situacijama.

f) Nosite odgovarajuću odeću. Nemojte da nosite široku odeću ili nakit. Kosu i odeću držite podalje od pokretnih delova.

Pokretni delovi mogu da zahvate široku odeću, nakit ili dugu kosu.

g) Ako uređaj ima priključak za posudu za izvlačenje i prikupljanje prašine, postarajte se da ona bude ispravno priključena i korišćena.

Upotrebom posude za prikupljanje prašine mogu da se smanje opasnosti povezane s prašinom.

h) Ne dopustite da poznavanje stečeno usled česte upotrebe alata utiče na to da postanete puni pouzdanja i da ignorišete principe bezbednosti alata.

Neoprezno rukovanje može da izazove ozbiljnu povredu u deliću sekunde.

4) Upotreba i održavanje električnog alata

a) Nemojte koristiti električni alat na silu. Koristite električni alat koji odgovara poslu koji želite obaviti.

Odgovarajućim električnim alatom posao ćete obaviti bolje i bezbednije pri brzini za koju je predviđen.

b) Nemojte da koristite električni alat ako ne možete da ga uključite i isključite prekidačem.

Svaki električni alat kojim ne može da se upravlja prekidačem predstavlja opasnost i mora biti popravljen.

c) Izvucite utikač iz izvora napajanja i/ili uklonite bateriju, ako može da se izvadi, iz električnog alata pre vršenja bilo kakvih podešavanja, menjanja pribora ili odlaganja električnog alata.

Ove preventivne mere bezbednosti smanjuju opasnost od slučajnog uključivanja električnog alata.

d) Nekorišćeni električni alat odložite van domašaja dece i nemojte dozvoliti da ga koriste osobe koje nisu upoznate s njim ili ovim uputstvima.

Električni alat je opasan u rukama osoba koje ne znaju kako se on koristi.

e) Održavajte električni alat i dodatke. Proverite da li su pokretni delovi dobro namešteni i pričvršćeni, da li ima delova koji su pomoljeni ili postoji neko stanje koje može uticati na rad električnog alata. Ako je oštećen, električni alat treba popraviti pre upotrebe.

Mnoge nezgode su izazvane električnim alatom koji nije dobro održavan.

- f) **Alate za sečenje održavajte oštrim i čistim.**
Manja je verovatnoća da će se zaglaviti ispravno održavani alat za sečenje sa naoštrenim oštricama i takav alat je lakše kontrolisati.
- g) **Električni alat, pribor, rezne pločice itd. koristite u skladu sa ovim uputstvima, uzimajući u obzir uslove rada i posao koji treba obaviti.**
Korišćenje električnog alata za namene za koje nije predviđen može prouzrokovati opasne situacije.
- h) **Održavajte ručke i površine koje se hvataju suvim, čistim i bez ulja i masti.**
Klizave ručke i površine za hvatanje ne dopuštaju bezbedno rukovanje i kontrolu alata u neočekivanim situacijama.
- 5) **Servisiranje**
- a) **Servisiranje vašeg električnog alata prepustite stručnom serviseru koji će koristiti isključivo identične rezervne delove.**
Time će se očuvati bezbednost električnog alata.

MERE PREDOSTROŽNOSTI

Decu i nemoćne osobe držite podalje.

Kada se ne koristi, alat treba držati van domašaja dece i nemoćnih osoba.

BEZBEDNOSNA UPOZORENJA ZA POSTUPKE BRUŠENJA ILI ABRAZIVNOG SEČENJA

- a) **Ovaj električni alat radi kao brusilica ili alat za sečenje. Pročitajte sva bezbednosna upozorenja, uputstva, ilustracije i specifikacije koje ste dobili uz ovaj električni alat.**
Propust da se slede sva dole navedena uputstva može da izazove strujni udar, požar i/ili teške povrede.
- b) **Ne preporučuje se da se operacije kao što su brušenje brusnim papirom, brušenje žicom, poliranje ili sečenje otvora vrše ovim električnim alatom.**
Postupci za koje ovaj električni alat nije predviđen mogu da izazovu opasnost i nanošenje telesnih povreda.
- c) **Nemojte upotrebljavati ovaj električni alat u svrhu za koju nije posebno konstruisan i određen od strane proizvođača alata.**
Takva promena može dovesti do gubitka kontrole i ozbiljne telesne povrede.
- d) **Nemojte da koristite pribor koji nije konstruisao ili preporučio proizvođač alata.**
To što pribor može da se montira na električni alat ne znači i da će biti bezbedan za upotrebu.
- e) **Nominalna brzina pribora u najmanju ruku mora biti jednaka maksimalnoj brzini naznačenoj na električnom alatu.**
Pribor koji se kreće brže od njegove nominalne brzine može da se polomi i raspadne.
- f) **Spoljni prečnik i debljina vašeg pribora mora biti u okviru naznačenog kapaciteta vašeg električnog alata.**
Pribor pogrešne veličine ne može biti odgovarajuće zaštićen i kontrolisan.
- g) **Dimenzije montaže dodatne opreme moraju odgovarati dimenzijama montažnog hardvera električnog alata.**
Pribori koji se ne poklapaju sa onima za montažu na električnom alatu neće biti u ravnoteži, prekomerno će vibrirati i mogu prouzrokovati gubitak kontrole.
- h) **Nemojte da koristite oštećeni pribor. Pre svake upotrebe proverite da li na brusnoj ploči ima odlomljenih delova ili pukotina, da li na podložnom umetku ima pukotina, znakova pohabanosti ili prekomerne istrošenosti, i da li na žičanoj četki ima labavih ili napuklih žica. Ako vam električni alat ili pribor ispadne, proverite da li ima oštećenja ili stavite neoštećeni pribor. Nakon provere i stavljanja pribora, vi sami i posmatrači stanite tako da ne budete u ravni sa rotacionim priborom, uključite električni alat i pustite ga da jedan minut radi pri maksimalnoj brzini bez opterećenja.**
Oštećeni pribor će se raspasti za vreme ovog testiranja.
- i) **Nosite ličnu zaštitnu opremu. U zavisnosti od primene, nosite zaštitu za lice ili zaštitne naočare. Ako je potrebno, nosite masku za zaštitu od prašine, zaštitu za sluh, rukavice i radnu kecelju koja može da zaustavi male abrazivne fragmente ili parčiće dela koji obrađujete.**
Zaštita za oči mora biti u stanju da zaustavi leteće otpatke koji nastaju raznim postupcima. Maska za zaštitu od prašine ili respirator mora biti u stanju da isfiltrira čestice koje nastaju tokom rada. Dugotrajna izloženost jakoj buci može da izazove oštećenje sluha.
- j) **Držite posmatrače na bezbednoj udaljenosti od područja rada. Svako ko ulazi u područje rada mora da nosi ličnu zaštitnu opremu.**
Fragmenti dela koji obrađujete ili polomljeni pribor mogu da odule i nanesu povrede i van neposrednog područja rada.
- k) **Držite električni alat isključivo za izolovane rukohvate kada tokom izvođenja radova pribor za sečenje može doći u kontakt sa skrivenim žicama ili sopstvenim kablom.**
Pribor za sečenje koji dođe u kontakt sa žicom pod naponom može da prenese napon do nepokrivenih metalnih delova električnog alata zbog čega rukovalac može da doživi strujni udar.
- l) **Kabl postavite podalje od pribora koji se okreće.**
Ako izgubite kontrolu, kabl može da se preseče ili upetlja, a vaša ruka može biti povučena ka priboru koji se okreće.
- m) **Nikada nemojte da spustite električni alat dok se pribor potpuno ne zaustavi.**
Pribor koji se okreće može da zahvati površinu i onemogućiti vam kontrolu nad električnim alatom.
- n) **Nemojte da uključite električni alat dok ga nosite sa strane.**
Zbog slučajnog kontakta sa priborom koji se okreće odeća može da vam se zapetlja, a pribor da vam se zarije u telo.
- o) **Redovno čistite ventilacione otvore na električnom alatu.**
Ventilator motora će uvlačiti prašinu u kućište i prekomerno nagomilavanje metala u prahu može da izazove električne opasnosti.
- p) **Nemojte da koristite električni alat blizu zapaljivih materijala.**
Varnice mogu da zapale te materijale.
- q) **Nemojte da koristite pribor koji je potrebno hladiti tečnošću.**
Korišćenje vode ili drugih rashladnih tečnosti može da izazove strujni udar.

POVRATNI UDAR I SLIČNA UPOZORENJA

Povratni udar je iznenadna reakcija na priklještenu ili zaglavljenu brusnu ploču, podložni umetak, četku ili bilo koji drugi pribor. Zaglavljivanje ili priklještenje izaziva naglo zaustavljanje rotirajućeg pribora što opet izaziva pomeranje nekontroliranog električnog alata u smeru suprotnom od smera okretanja pribora u tački dodira.

Na primer, ako se brusna ploča zaglavila ili priklještila u delu koji se obrađuje, ivica brusne ploče koja ulazi u tačku priklještenja može da zareže površinu materijala i da prouzrokuje da se brusna ploča podigne i odskoči. Brusna ploča može da odskoči prema rukovaocu ili od njega, u zavisnosti od smera okretanja brusne ploče u tački priklještenja.

Brusne ploče takođe mogu da se polome pod tim okolnostima.

Povratni udar je posledica pogrešne upotrebe električnog alata i/ili neadekvatnih radnih postupaka ili stanja i može se izbeći preduzimanjem dole opisanih mera predostrožnosti.

- a) Čvrsto držite električni alat i zauzmite takav položaj tela i ruke da možete da se oduprete silama povratnog udara. Uvek koristite pomoćnu ruku, ako je ima, radi maksimalne kontrole nad povratnim udarom ili reakciju obrtnog momenta tokom pokretanja.

Rukovalac može da kontroliše reakciju obrtnog momenta ili sile povratnog udara ako preduzme odgovarajuće mere predostrožnosti.

- b) Nikada nemojte da stavljate ruku blizu pribora koji se okreće.
Pribor može da vam pređe preko ruke.
- c) Nemojte da stojite u području gde će se električni alat pomeriti ako dođe do povratnog udara.
Povratni udar će odbaciti alat u smeru suprotnom od smera okretanja brusne ploče u tački zaglavljivanja.
- d) Budite veoma oprezni kada obrađujete uglove, oštre ivice itd. Pazite da vam pribor ne odskoči i da se ne zaglavi.
Uglovi, oštre ivice ili odskakanje mogu da izazovu zaglavljivanje pribora koji se okreće i gubitak kontrole ili povratni udar.
- e) Nemojte pričvršćivati lanac testere, sečivo za rezanje drveta, segmentirani dijamantski disk sa perifernim razmakom većim od 10 mm ili nazubljenu testeru.
Takva sečiva često stvaraju trzaje i povratni udar i izazivaju gubitak kontrole.

BEZBEDNOSNA UPOZORENJA SPECIFIČNA ZA POSTUPKE BRUŠENJA I ABRAZIVNOG SEČENJA

- a) Koristite isključivo one vrste diska koje su preporučene za vaš električni alat i štitnik koji je posebno konstruisan za izabrani disk.
Brusne ploče za koje električni alat nije predviđen ne mogu biti odgovarajuće zaštićene i nisu bezbedne.
- b) Površina mlevenja centra gurnutih točkova mora da se montira ispod postavke dela štitnika.
Nepravilno montiran točak koji se projektuje kroz postavku dela štitnika ne može se pravilno zaštititi.
- c) Štitnik mora biti sigurno pričvršćen i postavljen na električni alat radi maksimalne bezbednosti kako bi rukovalac bio izložen što je moguće manjoj površini brusnog točka.
Štitnik pomaže da se zaštiti rukovalac od odlomljenih fragmenata točka, slučajnog kontakta sa točkom i varnica koje bi mogle da upale odeću.

- d) Diskovi moraju da se koriste samo za predviđene namene. Na primer: nemojte da brusite ivicom ploče za sečenje.

Brusne ploče za sečenje predviđene su za brušenje perifernih delova; zbog bočnih sila koje deluju na ove ploče one mogu da se polome.

- e) Obavezno koristite neoštećene prirubnice za brusne ploče koje po veličini i obliku odgovaraju izabranoj ploči.
Odgovarajuće prirubnice podupiru brusne ploče i smanjuju mogućnost da ploča pukne. Prirubnice za ploče za sečenje mogu se razlikovati od prirubnica za ploče za brušenje.
- f) Nemojte da koristite istrošene brusne ploče skinute s većih električnih alata.

Disk predviđen za veći električni alat nije pogodan za veće brzine manjeg alata i može da se raspadne.

- g) Kada koristite diskove sa dvostrukom namenom, uvek koristite odgovarajući štitnik za primenu koja se obavlja.

Neupotreba odgovarajućeg štitnika možda neće obezbediti željeni nivo zaštite, što može dovesti o ozbiljnih povreda.

DODATNA BEZBEDNOSNA UPOZORENJA SPECIFIČNA ZA POSTUPKE ABRAZIVNOG SEČENJA

- a) Nemojte da zaglavljujete ploču za sečenje niti da vršite prekomerni pritisak. Nemojte pokušavati da napravite dublji rez nego što je moguće.
Vršenjem prevelikog pritiska na brusnu ploču povećava se opterećenje i mogućnost uvijanja ili vezivanja ploče u rezu, kao i mogućnost nastanka povratnog udara ili lomljenja ploče.
- b) Nemojte da stanete u istu ravan sa brusnom pločom koja se okreće ili iza nje.
Kada se brusna ploča tokom rada kreće od vašeg tela, mogući povratni udar može da odbaci ploču koja se okreće i električni alat direktno prema vama.
- c) Kada se disk zaglavi ili kada iz bilo kog razloga prekidate sečenje, isključite električni alat i držite ga nepomično dok se disk potpuno ne zaustavi. Nikada nemojte pokušavati da izvadite ploču za sečenje iz reza dok se ploča okreće jer može doći do povratnog udara.
Ispitajte situaciju i napravite korekciju da biste otklonili uzrok zaglavljivanja ploče.
- d) Nemojte ponovo da počinjete sa sečenjem dela koji obrađujete. Pustite da ploča dostigne punu brzinu i zatim je pažljivo ponovo uvedite u rez.
Ako uključite električni alat dok se nalazi u delu koji obrađujete, ploča može da se zaglavi, krene u drugom pravcu ili može doći do povratnog udara.
- e) Poduprite panele ili velike delove koje treba obraditi da biste smanjili opasnost od zaglavljivanja ploče ili povratnog udara.
Veliki delovi mogu da se obese pod sopstvenom težinom. Podupirače treba staviti ispod dela koji obrađujete blizu linije reza i blizu ivice obrađivanog dela sa obe strane brusne ploče.
- h) Budite posebno oprezni prilikom „džepnog reza“ u postojeće zidove ili druga nevidljiva područja.
Ploča može da preseče cevi za gas ili vodu, električne instalacije ili predmete koji mogu da izazovu povratni udar.
- g) Ne pokušavajte da izvršite zakrivljeno sečenje.
Preveliki pritisak na disk povećava opterećenje i mogućnost uvijanja ili zaglavljivanja diska u rezu, kao i mogućnost povratnog udara ili lomljenja diska.

OPŠTA BEZBEDNOSNA UPUTSTVA ZA BRUSILICE

- Čvrsto pričvrstite bočnu ručku, držite kućište i bočnu ručku obema rukama i bezbedno poduprite telo alata. (Sl. 2)
- Proverite da li je brzina koja je označena na brusnoj ploči jednaka ili veća od nominalne brzine brusilice;
- Proverite da li su dimenzije ploče kompatibilne s brusilicom;
- Pregledajte brusnu ploču pre upotrebe, nemojte da koristite proizvode koji imaju oštećenja ili pukotine ili su neispravni na neki drugi način;
- Proverite da li je ploča montirana u skladu sa uputstvima proizvođača;
- Koristite upljajući papir ako je priložen uz abrazivni proizvod i kada je potreban;
- Postarajte se da abrazivni proizvod bude ispravno postavljen i zategnut pre upotrebe i uključite alat bez opterećenja na 30 sekundi na sigurnom mestu, i odmah ga isključite ako se pojave znatne vibracije ili ako otkrijete druge nedostatke. Ako se to desi, proverite mašinu da biste utvrdili šta je uzrok;
- Ako se na alatu nalazi štitnik, nikada nemojte da koristite alat bez štitnika;
- Nemojte da koristite zasebne čaure za redukciju prečnika ili adaptere za podešavanje velikih rupa na brusnim pločama;
- Kod alata na koji treba montirati ploču s navojem, proverite da li je navoj na ploči dovoljno dug kako bi prihvatio vreteno alata;
- Nemojte da koristite ploču za sečenje za bočno brušenje;
- Postarajte se da varnice koje nastaju tokom upotrebe ne stvaraju opasnost, npr. da ne padaju na druge osobe i da ne mogu da zapale zapaljive materije;
- Postarajte se da ventilacioni otvori budu čisti prilikom rada u prašnjavim uslovima. Ako je potrebno očistiti prašinu, prvo isključite alat iz utičnice (koristite predmete koji nisu od metala) i pazite da ne oštetite unutrašnje delove;
- Obavezno koristite zaštitu za oči i uši. Trebalo bi koristiti i preostalu ličnu zaštitnu opremu kao što su maska, rukavice, šlem i radna kećelja;
- Obratite pažnju na ploču koja se i dalje okreće i nakon isključivanja alata.
- Kada koristite diskove sa dvostrukom namenom (kombinovane brusne i rezne diskove), koristite samo štitnik za disk tipa A. (Pogledajte stranicu 176)
- Kada koristite štitnik za disk tipa A za bočno brušenje, štitnik može ometati obradak uzrokujući slabu kontrolu.
- Kada koristite štitnik za disk tipa B za operacije rezanja sa spojenim reznim diskovima, postoji povećan rizik od izlaganja varnicama i česticama, kao i od izlaganja delovima diska u slučaju pucanja diska.
- Kada koristite štitnik za disk tipa A, B za operacije rezanja ili bočno brušenje u betonu ili zidu, postoji povećan rizik od izlaganja prašini i gubitka kontrole što dovodi do povratnog udara.
- Nemojte koristiti segmentirane dijamske diskove sa segmentnim prorezima >10 mm. Dozvoljeni su samo negativni uglovi sečenja segmenta.
- Obradak mora ležati ravno i biti osiguran od klizanja, npr. pomoću stezaljki. Veliki obradci moraju biti dovoljno oslonjeni.
- Poštujte specifikacije proizvođača alata ili dodatne opreme. Zaštitite diskove od masnoće ili udara.
- Dodaci moraju da se čuvaju i da se njima rukuje pažljivo u skladu sa uputstvima proizvođača.

⚠ UPOZORENJE

- Kada koristite rezni disk, osigurajte da je prikačen štitnik za disk tipa A.
- Kada koristite brusni disk, osigurajte da je prikačen štitnik za disk tipa B.
- Iz bezbednosnih razloga, koristite samo štitnik za disk koji je obezbeđen za odgovarajući pribor. Korišćenje neispravnog štitnika za disk može dovesti do gubitka kontrole i ozbiljnih povreda. Pogledajte i stranicu 176.

DODATNA BEZBEDNOSNA UPOZORENJA

1. Proverite da li izvor energije koji će biti korišćen odgovara zahtevima koji su navedeni na natpisnoj pločici proizvoda.
2. Proverite da li se prekidač nalazi u položaju OFF. Ako se utikač stavi u utičnicu dok je prekidač za uključivanje u položaju ON, električni alat će odmah započeti s radom što može da izazove ozbiljnu nesreću.
3. Ako je područje rada udaljeno od izvora napajanja, koristite produžni kabl odgovarajuće debljine i kapaciteta. Produžni kabl treba da bude što kraći.
4. Proverite da je korišćeni ulegnuti središnji deo ploče ispravnog tipa i da li ima pukotina ili površinskih oštećenja. Također proverite da li je ulegnuti središnji deo ploče ispravno montiran i da li je navrtka ploče čvrsto stegnuta.
5. Potvrdite da li je dugme isključeno tako što ćete ga pre uključivanja alata pritisnuti dva ili tri puta.
6. Da biste produžili radni vek mašine i obezbedili prvoklasne rezultate, važno je mašinu ne preopterećujete prekomernim pritiskanjem. U većini primena, težina same mašine je dovoljna za delotvorno brušenje. Prekomerni pritisak dovodeće do smanjenja brzine okretanja, slabije površinske obrade i preopterećenja koje može da smanji radni vek mašine.
7. Ploča nastavlja da se okreće i nakon isključivanja alata. Kada isključite mašinu, nemojte da je spuštate sve dok se ulegnuti središte ploče potpuno ne zaustavi. Osim što ćete izbeći ozbiljne nezgode, ovom merom ćete smanjiti količinu prašine i strugotina koju će mašina usisati.
8. Mašinu bi trebalo da isključite iz struje kada je ne koristite.
9. Obavezno ISKLJUČITE mašinu i izvucite pribor iz stezne glave kako biste sprečili ozbiljne nezgode pre sastavljanja ili rastavljanja središnjeg ulegnutog dela.
10. Kada koristite alat pri bilo kojoj vrednosti osim pune brzine (Točkić skale 6), motor ne može dovoljno da se ohladi usled smanjenog broja promena. Ovo može da dovede do rizika od paljenja ili štete motora pre nego što zaštitni mehanizam preopterećenja počne da radi. Postarajte se da koristite alat tako što ćete ga nežno primeniti na površinu materijala kada ga koristite pri bilo kojoj vrednosti osim pune brzine (Točkić skale 6).
11. Primenite meru opreznosti kada koristite u blizini opreme za zavarivanje
Kada koristite drobilicu u blizini opreme za zavarivanje, rotaciona brzina će možda postati nestabilna. Ne koristite drobilicu u blizini opreme za zavarivanje.
12. FID-SKLOPKA
Preporučljivo je da se sve vreme koristi FID sklopka s nazivnom strujom od 30 mA ili manjom.
13. Ne koristite sa direktnim dovodom napona struje, busterom ili bilo kojim drugim tipom transformatora. Ako to uradite to ne samo može da dovede do štete nad drobilicom već i do nesreća.
14. Neki mobilni generatori možda neće moći da se koriste sa mašinom.

**NAZIVI DELOVA (SI. 1–SI. 13,
Strana 176)**

①	Motor	⑩	Izbočina štitnika diska
②	Natpisna pločica	⑪	Zarez na telu
③	Dugme na dodir	⑫	Otvor štitnika za disk
④	Bočna ručka	⑬	Izbočina poluge
⑤	Poklopac zupčanika	⑭	Prskalica točka
⑥	Ulegnuto središte ploče (prodaje se odvojeno)	⑮	Navrtanj točka
⑦	Vođica točka bez alata	⑯	Ključ
⑧	Prekidač	⑰	Abrazivan točak za sečenje (prodaje se odvojeno)
⑨	Kućište	⑱	Dijamantski točak (prodaje se odvojeno)
⑩	Zadnji poklopac	⑲	Mreža
⑪	Filter	⑳	Meka četka
⑫	Birač	㉑	Dijamantski disk sa čašicom (prodaje se posebno)
⑬	Kopča štitnika (montirana na štitnik diska pri pakovanju)	㉒	Adapter za sakupljanje prašine (Za dijamantski disk sa čašicom) (prodaje se posebno)
⑭	Jezičci kopče štitnika (2 mesta)	㉓	Adapter za sakupljanje prašine (Za dijamantski disk) (prodaje se posebno)
⑮	Poluga		

OZNAKE

UPOZORENJE

Ovde su prikazane oznake koje se koriste na mašini. Postarajte se da razumete njihovo značenje pre upotrebe.

	G13VE2: Brusilica s pločom
	Da bi se smanjio rizik od povreda, korisnik mora da pročita korisničko uputstvo.
	Uvek nosite zaštitu za oči.
	Uvek rukujte električnim alatom sa dve ruke
	Nije za operacije rezanja Kada koristite rezni disk, osigurajte da je prikačen štitnik za disk tipa A. Kada koristite štitnik za disk tipa B za operacije rezanja sa spojenim reznim diskovima, postoji povećan rizik od izlaganja varnicama i česticama, kao i od izlaganja delovima diska u slučaju pucanja diska.

	Samo za zemlje EU Nemojte odlagati električni alat zajedno sa smećem iz domaćinstva! Na osnovu Evropske direktive 2012/19/EU o dotrajaloj električnoj i elektronskoj opremi, kao i njene primene u skladu s državnim propisima, električni alat koji je došao do kraja svog radnog veka mora se prikupiti zasebno i odneti u postrojenje za reciklažu koje ispunjava ekološke zahteve.
V	Nominalni napon
~	Naizmjenična struja
n	Nominalna brzina
min-1	Broj obrtaja ili pomaka u minuti
	Uključiti
	Isključiti
	Zaključavanje
	Otključavanje
	Izvučite utikač iz električne utičnice
	Upozorenje
	Alat Klase II

STANDARDNI PRIBOR

Osim glavnog uređaja (1 uređaj), u pakovanju se nalazi i dole navedeni pribor.

- Štitnik diska..... 1
- Kopča štitnika 1
- Bočna ručka..... 1
- Ključ..... 1

Standardni pribor je podložan izmenama bez prethodnog obaveštenja.

PRIMENE

- Uklanjanje vara kalupa i završna obrada raznih vrsta čelika, bronzne, aluminijuma i odlivaka.
- Brušenje zavarenih delova ili delova sečenih gorionikom.
- Brušenje sintetičke smole, škrljica, cigle, mermera, itd.
- Sečenje sintetičkog betona, kamena, cigle, mermera i sličnih materijala.

SPECIFIKACIJE

Model	G13VE2	
Napon	230 V ~	
Ulazna snaga	1320 W	
Nominalna brzina	2500–8500 min ⁻¹	
Točak	Spoljašnji prečnik	125 mm
	Prečnik rupe	22,23 mm
	Debljina	6 mm
Periferna brzina	80 m/s	
Težina*1	2,4 kg	

*1 Težina: Prema EPTA-proceduri 01/2014 (Uključujući štitnik diska, podlošku diska, maticu diska i ručku; bez kabela)

Elektronska kontrola

- Blago pokretanje
Smanjuje povratni udar nad operaterom upravljajući brojem rotacija u toku pokretanja.
- 0 napon zaštita pri ponovnom pokretanju
Funkcija zaštite pri ponovnom pokretanju 0 napona sprečava električni alat da se ponovo pokrene nakon što se napon privremeno zaustavi u toku rukovanja.
- Konstantna brzina
- Zaštita od preopterećenja
Ovom zaštitnom funkcijom se isključuje napajanje motora strujom u slučaju preopterećenja motora ili upadljivo smanjenje brzine obrtanja tokom rada.
Kada se aktivira funkcija zaštite od preopterećenja motor se može zaustaviti.
U tom slučaju otpustite prekidač na alatu i uklonite uzroke preopterećenja.
Nakon toga možete ponovo da ga koristite.
- Funkcija kontrole ponovnog obrtanja
Kada se motor zaustavi zbog preopterećenja, ako se eliminiše uzrok, motor automatski nastavlja sa radom.
Tokom brušenja, ako se motor zaustavi zbog previše snažnog pritiska brusilicom, lagano podignite telo alata da bi se ponovo okretao.
Kada se motor zaustavi na neko vreme, on se ne pokreće ponovo, radi zaštite uređaja i radi bezbednosti. Isključite ga jednom i ponovo uključite da biste ga pokrenuli.
- Zaštita od pregrevanja
Ovom zaštitnom funkcijom se prekida dovod električne energije do motora i zaustavlja električni alat u slučaju pregrevanja motora tokom rada.
Kada se aktivira funkcija zaštite od pregrevanja, motor se može zaustaviti.
U tom slučaju otpustite prekidač na alatu i ohladite ga nekoliko minuta.
Nakon toga možete ponovo da ga koristite.

NAPOMENA

- Da bi se sprečilo ispadanje dodatka iz alata, kočnica se neće koristiti kada se prekidač pusti odmah nakon pokretanja.
- Zbog neprekidnog programa istraživanja i razvoja kompanije HiKOKI, ovde navedene specifikacije su podložne izmenama bez prethodnog obaveštenja.

MONTAŽA I UPOTREBA

Postupak	Broj	Strana
Pričvršćivanje i uklanjanje kopče štitnika*1	3	2
Montaža i podešavanje štitnika ploče*2	4	2
Pričvršćivanje bočne ručke	5	3
Sastavljanje ulegnutog središnjeg diska*3*4	6	3
Sastavljanje reznog i dijamantskog diska*3*4	7	3
Funkcija prekidača*5	8	3
Ugao brušenja i metode brušenja*6	9	3
Prilagođavanje broja promene*7	10	4
Rezanje*8	11	4
Odabir pribora	—	177

*1 Pričvršćivanje i uklanjanje kopče štitnika
Povucite jezičke dok skidate kopču štitnika.
Kada pričvršćujete kopču štitnika, uverite se da su njeni jezički (2 mesta) zakačeni za ivicu štitnika diska.

*2 Nameštanje i podešavanje štitnika diska
Štitnik diska se može podesiti za najbolji ugao za rad.
Nameštite štitnik diska tamo gde je njegov otvor u ravni sa izbočinom poluge pre upotrebe.

*3 Prodaje se odvojeno

*4 **UPOZORENJE**

Pre upotrebe, postarajte se da pričvrstite navrtanji točka sa dobijenim ključem.

Neuspah da se zategne može dovesti do toga da se navrtanji točka olabavi kada se kočnica aktivira tokom zaustavljanja.

NAPOMENA

Podloška diska je posebno namenjena za ovaj proizvod. Nemojte je koristiti za bilo koji drugi proizvod.

*5 Kada se funkcija zaštite pri ponovnom pokretanju 0 napona aktivira, vratite prekidač za napon za poziciju ISKLJUČENO i sačekajte 1 sekundu ili više pre nego što ponovo pokrenete električni alat.

*6 Ugao brušenja i način brušenja
Mašinu ravnomerno pritisnite na površinu i pomerajte se napred-nazad tako da površina obradka ne postane previše vruća.
Grubo brušenje: postavite mašinu pod uglom od 15°–30° za najbolje radne rezultate.
Kada je brusni kamen nov, njegov ugao može da se udubi kada se gurne napred, pa ga povucite unazad kao što je prikazano pod „a“ tokom upotrebe.
Kada se ivica diska istroši, obradak se može brusiti u oba smera.

*7 Prilagođavanje broja promene
Ovaj model je opremljen sa elektronskim pogonom neograničeno promenljive brzine i može da izmeni broj promena u skladu sa upotrebom.
Ako okrenete i podesite skalu točkica na 6, broj promene se povećava, a ako je okrenete i podesite na 1, broj promene se smanjuje.
Pre upotrebe, podesite broj promena koristeći točkić. Dok to radite, pogledajte sledeću tabelu koja je okvirni vodič.

Točkić (birač)	Korišćenje	Alati
1	Poliranje, završavanje	Radijalni disk za brušenje Disk za šmirglanje
2	Uklanjanje farbe ili premaza	
3	Uklanjanje rđe	
4	Uklanjanje neravnina	
5	Brušenje	Ulegnuto središte ploče
6	Grubo brušenje Sećenje	Ulegnuto središte ploče Dijamantski točak

NAPOMENA

Obratite pažnju da ne okrenete skalu točkića na bilo koju vrednost ispod 1 ili iznad 6.

***8 Rezanje**

Uvek radite u smeru suprotnom od okretanja diska. U suprotnom postoji opasnost da se mašina odbije od reza i izbací izvan kontrole. Vodite mašinu ravnomerno brzinom pogodnom za materijal koji se obrađuje. Nemojte je naginjati, primenjivati prekomernu silu ili menjati nagib s jedne na drugu stranu.

ODRŽAVANJE I PROVERA**UPOZORENJE**

- Postarajte se da ISKLJUČITE napajanje i izvučete utikač iz utičnice tokom održavanja i pregleda.
- Korišćenje napuklih, deformisanih ili oštećenih diskova može dovesti do loma diskova i do ozbiljnih povreda.

1. Provera ulegnutog središta ploče

Proverite da li na ulegnutom središnjem delu ploče ima pukotina i površinskih oštećenja.

2. Provera montažnih zavrtnjeva

Redovno proveravajte sve montažne zavrtnje i postarajte se da budu dobro zategnuti. Ako bilo koji od ovih zavrtnjeva popusti, odmah ga pritegnite. Propust da to uradite može da izazove ozbiljnu opasnost.

3. Zamena kabla

Ako treba zameniti kabl, to treba da uradi ovlašćeni servis kompanije HiKOKI da bi se izbegle opasnosti.

4. Čišćenje i pregled filtera**UPOZORENJE**

Nosite zaštitne naočare i masku protiv prašine prilikom čišćenja filtera vazдушnim pištoljem. Ako to ne učinite, može doći do udisanja ili izlaganja očiju krhotinama ili prašini.

Nakon upotrebe, mekom četkom uklonite ostatke ili prašinu zalepljene za filter. (Sl. 12) Periodično proveravajte filter da biste bili sigurni da nema ogrebotina, odlamanja, ili cepanja. Ako je filter na bilo koji način oštećen, zamenite ga novim filterom.

NAPOMENA

Ako je mreža začepljena, a ostaci ili prašina ne mogu da se uklone, odvojite filter i očistite ga vazдушnim pištoljem itd. (Pogledajte „Zamena kompleta filtera (Sl. 13)“)

5. Zamena kompleta filtera (Sl. 13)**NAPOMENA**

- Kada skidate filter, pazite da ostaci ne uđu u telo alata.
- Ostavite komplet filtera pričvršćen za telo, osim kada ga čistite ili menjate.

6. Održavanje motora

Namotaj motora su samo „srce“ električnog alata. Poklanjajte odgovarajuću pažnju da se namotaj ne bi oštetili i/li pokvasili uljem ili vodom.

NAPOMENA

Da biste izbacili ostatke i prašinu, povremeno pokrenite motor bez opterećenja.

7. Čišćenje spoljašnjosti

Kada se električni alat isprlja, obrišite ga mekom, suvom krpom ili krpom navlaženom u vodi s deterdžentom. Nemojte da koristite rastvarače na bazi hlora, benzin ili razređivače za farbe jer oni tope plastiku.

8. Čuvanje

Stavite električni alat na mesto na kojem je temperatura niža od 40°C i van domašaja dece.

OPREZ

Što se tiče rukovanja i održavanja električnih alata, bezbednosni propisi i standardi propisani za svaku zemlju moraju da se poštuju.

GARANCIJA

Garantujemo da HiKOKI električni alati ispunjavaju zakonske/državne propise. Ova garancija se ne odnosi na kvarove ili oštećenja prouzrokovana pogrešnom upotrebom, zloupotrebom ili normalnim trošenjem i habanjem. U slučaju žalbe, molimo vas da nerastavljeni električni alat sa GARANTNIM CERTIFIKATOM, koji se nalazi na kraju uputstva za upotrebu, pošaljete ovlašćenom servisu kompanije HiKOKI.

Informacije o buci i vibracijama u vazduhu

Izmerene vrednosti su utvrđene na osnovu EN62841 i objavljene u skladu sa ISO 4871.

Izmereni A-ponderisani nivo jačine zvuka: 95 dB (A)

Izmereni A-ponderisani nivo zvučnog pritiska: 87 dB (A)

Odstupanje K: 3 dB (A).

Nosite zaštitu za sluh.

Ukupne vrednosti vibracija (troosni vektorski zbir) utvrđene na osnovu EN62841.

Površinsko brušenje:

Vrednost emisije vibracija **a_h, AG** = 5,3 m/s²

Odstupanje K = 1,5 m/s²

Sećenje:

Vrednost emisije vibracija **a_h, CO** = 5,4 m/s²

Odstupanje K = 1,5 m/s²

Deklarisana ukupna vrednost vibracije i deklarisana vrednost emisije buke izmereni su u skladu sa metodom standardnog testiranja i mogu da se koriste za upoređivanje jednog alata sa drugim.

Takođe mogu da se koriste u preliminarnoj proceni izloženosti.

UPOZORENJE

- Vibracija i emisija buke u toku pravog korišćenja električnog alata može da se razlikuje od deklarisanе ukupne vrednosti u zavisnosti od načina na koji se alat koristi, naročito kakva vrsta radnog dela se obrađuje; i
- Odredite mere bezbednosti za zaštitu rukovaoca i to na osnovu procene izloženosti stvarnim uslovima korišćenja (uzimajući u obzir sve faze radnog ciklusa kao što su vreme kada će alat biti isključen, vreme rada u praznom hodu i vreme uključivanja).

Srpski

- Brušenje tankih limova metala ili drugih lako vibrirajućih struktura sa velikom površinom može rezultirati ukupnom emisijom mnogo većom (do 15 dB) od deklariranih vrednosti emisije buke.
Trebalo sprečiti da takvi obradci emituju zvuk odgovarajućim merama kao što je primena teških elastičnih podmetača za prigušivanje.
Povećanu emisiju buke takođe treba uzeti u obzir i za procenu rizika od izlaganja buci i za odabir adekvatne zaštite od pregrevanja.

NAPOMENA

Zbog neprekidnog programa istraživanja i razvoja kompanije HiKOKI, ovde navedene specifikacije su podložne izmenama bez prethodnog obaveštenja.

OPĆENITA SIGURNOSNA UPOZORENJA ZA ELEKTRIČNE ALATE

⚠ UPOZORENJE

Pročitajte sva sigurnosna upozorenja, upute, ilustracije i specifikacije isporučene s ovim električnim alatom. Nepoštivanje upozorenja i uputa može uzrokovati strujni udar, požar i/ili teške ozljede.

Sačuvajte sva upozorenja i upute za ubuduće.

Izraz »električni alat« u upozorenjima odnosi se na električni alat priključen na mrežu (žični) ili na električni alat koji radi na baterije (bežični).

1) Sigurnost radnog mjesta

- Radno mjesto održavajte čistim i dobro osvijetljenim.**
Nered ili neosvijetljeno radno mjesto uzrokuje nesreće.
- Električni alat ne koristite u eksplozivnim okruženjima kao što su prisutnost zapaljivih tekućina, plinova ili prašine.**
Električni alati proizvodi iskre koje mogu zapaliti prašinu ili pare.
- Djecu i ostale osobe držite podalje tijekom korištenja električnog alata.**
Nepažnja može uzrokovati gubitak kontrole.

2) Električna sigurnost

- Utikači električnog alata moraju odgovarati utičnicama na koje se priključuju. Ni na koji način nemojte mijenjati električni utikač. Ne koristite adapterske utikače s uzemljenim električnim alatom.**
Neizmijenjeni utikači i odgovarajuće utičnice smanjuju opasnost od strujnog udara.
- Izbjegavajte dodir tijela s uzemljenim površinama kao što su cijevi, radijatori i hladnjaci.**
Postoji povećana opasnost od strujnog udara ako je vaše tijelo uzemljeno.
- Električni alat ne izlažite kiši i vlazi.**
Ulazak vode u električni alat povećava rizik od strujnog udara.
- Ne zlorabite kabel. Nikada ne koristite kabel za nošenje, povlačenje ili izvlačenje utikača iz utičnice.**
Držite kabel podalje od izvora topline, ulja, oštih rubova ili pomičnih dijelova.
Oštećen ili zapetljan kabel povećava opasnost od strujnog udara.
- Kada električni alat koristite na otvorenom, koristite samo produžni kabel odobren za uporabu na otvorenom.**
Uporaba kabela prikladnog za uporabu na otvorenom smanjuje opasnost od strujnog udara.
- Ako je neizbježno korištenje električnog alata na vlažnom mjestu, koristite zaštitne strujne sklopke (FID sklopke).**
Uporaba FID sklopke smanjuje rizik od strujnog udara.

3) Osobna sigurnost

- Budite na oprezu, paziti što radite i koristiti zdrav razum prilikom korištenja električnog alata.**
Električni alat ne koristite ako ste umorni ili pod utjecajem droga, alkohola ili lijekova.
Trenutak nepažnje prilikom uporabe električnog alata može uzrokovati ozbiljne ozljede.

- Koristiti osobnu zaštitnu opremu. Uvijek nosite zaštitne naočale.**
Zaštitna oprema, kao što su maske za prašinu, zaštitne cipele otporne na klizanje, kacige ili zaštita sluha, ako se koriste u odgovarajućim uvjetima smanjuju opasnost od nezgoda.
 - Spriječite nehotično pokretanje. Provjerite je li prekidač u isključenom položaju prije spajanja na izvor napajanja i/ili baterije, prije nego uhvatite alat ili prije nošenja alata.**
Nošenje električnih alata s prstom na prekidaču ili priključenih električnih alata čiji prekidač je uključen uzrokuje nesreće.
 - Uklonite sav alat za podešavanje ili ključeve prije nego što uređaj uključite.**
Alat ili ključ koji se nalazi u rotirajućem dijelu alata može uzrokovati ozljede.
 - Ne istezite se kako biste dosegli radno mjesto. Održavajte odgovarajuće uporište i ravnotežu u svim vremenima.**
To omogućuje bolju kontrolu električnog alata u neočekivanim situacijama.
 - Nosite prikladnu odjeću. Ne nosite široku odjeću ili nakit. Držite kosu i odjeću podalje od pokretnih dijelova.**
Pokretni dijelovi mogu zahvatiti široku odjeću, nakit ili dugu kosu.
 - Ako postoje uređaji za priključenje usisivača prašine i uređaji za sakupljanje, provjerite jesu li priključeni i koriste li se na ispravan način.**
Korištenje uređaja za skupljanje prašine može smanjiti opasnosti povezane s prašinom.
 - Nemojte dopustiti da zbog znanja stečenoga čestom uporabom alata postanete previše sigurni i zanemarite sigurnosna načela alata.**
Neoprezna radnja može dovesti do ozbiljne ozljede u djeliću sekunde.
- ### 4) Uporaba i njega električnog alata
- Ne silite električni alat. Koristite odgovarajući električni alat za radnju koju treba obaviti.**
Ispravan električni alat posao će obaviti bolje i sigurnije, pod uvjetima za koje je dizajniran.
 - Ne koristite električni alat ako se ne može uključiti i isključiti prekidačem.**
Bilo koji električni alat koji se ne može kontrolirati pomoću prekidača je opasan i treba ga popraviti.
 - Izvučite utikač iz mrežne utičnice i/ili uklonite bateriju (ako je uklonjiva) iz električnog alata prije podešavanja, zamjene pribora ili odlaganja uređaja.**
Ovim mjerama opreza smanjit ćete rizik od slučajnog pokretanja uređaja.
 - Električni alat koji se ne koristi čuvajte izvan dohvata djece i ne dopustite da alat koriste osobe koje nisu upoznate s načinom rada ili ovim uputama.**
Električni alat je opasan ako ga koriste neiskusne osobe.
 - Održavanje električnih alata i dodataka.**
Provjerite neusklađene ili povezane pokretne dijelove, eventualno polomljene dijelove i sve druge čimbenike koji mogu utjecati na rad električnog alata. Ako je oštećen, alat dajte popraviti prije uporabe.
Mnoge nesreće uzrokovane su loše održanim električnim alatima.
 - Alat za rezanje održavajte oštirim i čistim.**
Ispravno održavani alat za rezanje s oštirim oštricama neće se zaglaviti i lakše će se kontrolirati.
 - Koristite električni alat, pribor i nastavke, itd. u skladu s ovim uputama, uzimajući u obzir radne uvjete i radove koji se izvode.**

Uporaba električnog alata za namjene za koje alat nije predviđen može uzrokovati opasne situacije.

- h) **Održavajte ručke i držeće površine suhima, čistima i bez ulja i masti.**
Skilske ručke i držeće površine ne omogućuju sigurno rukovanje i kontrolu alata u neočekivanim situacijama.

5) Servisiranje

- a) **Servisiranje električnog alata prepustite isključivo kvalificiranom osoblju uz korištenje identičnih rezervnih dijelova.**

Na taj će se način osigurati sigurnost električnog alata.

OPREZ

Djecu i nemoćne osobe držite podalje od uređaja.

Kad se ne koristi, alat treba držati izvan dohvata djece i nemoćnih osoba.

SIGURNOSNA UPOZORENJA ZA SVE OPERACIJE BRUŠENJA ILI ABRAZIVNOG REZANJA

- a) **Ovaj električni alat namijenjen je za brušenje i rezanje. Pročitajte sva sigurnosna upozorenja, upute, ilustracije i specifikacije isporučene s ovim električnim alatom.**

Nepoštivanje upozorenja i uputa može uzrokovati strujni udar, požar i/ili teške ozljede.

- b) **Ne preporučuje se izvoditi operacije kao što je brušenje, četkanje žičanom četkom, poliranje ili rezanje rupa ovim električnim alatom.**

Operacije za koje električni alat nije osmišljen mogu stvoriti opasnost i prouzročiti ozljede.

- c) **Ne pretvarajte ovaj električni alat za rad na način koji proizvođač alata nije izričito proizveo i naveo.**

Takva pretvorba može dovesti do gubitka kontrole i uzrokovati ozbiljne osobne ozljede.

- d) **Ne koriste nastavke koji nisu posebno dizajnirani i navedeni od strane proizvođača alata.**

Samo zato što se neki nastavak može priključiti na vaš električni alat ne znači da je siguran za rad.

- e) **Nazivna brzina nastavka mora biti barem jednaka maksimalnoj brzini naznačenoj na električnom alatu.**

Nastavci koji se okreću brže od njihove nazivne brzine mogu se slomiti i razletjeti.

- f) **Vanjski promjer i debljina vašeg nastavka moraju biti u okviru nazivnog kapaciteta električnog alata.**

Nastavke pogrešne veličine ne može se adekvatno koristiti niti kontrolirati.

- g) **Dimenzije navoja nastavka moraju odgovarati dimenzijama montažne opreme električnog alata.**

Nastavci koji se ne podudaraju onima za montažu nastavka na električnom alatu uzrokovat će neuravnoteženost, pretjerano vibriranje i mogu izazvati gubitak kontrole.

- h) **Ne koristite oštećene nastavke. Prije svake uporabe pregledajte opremu kao što su abrazivni kolutovi kako biste ustanovili pukotine, potporne jastučice provjerite da nisu napuknute i pretjerano istrošeni, a žičane četke da na njima nema labavih ili napuknutih žica. Ako električni alat ili nastavak padnu, pregledajte oštećenja ili instalirajte neoštećeni nastavak. Nakon inspekcije i instaliranja nastavka, stanite tako da ne stojite u ravni rotirajućeg nastavka, i pobrinite se da nitko od osoba u vašoj blizini nije u ravni rotirajućeg nastavka, te električni alat pustite da radi jednu minutu pri maksimalnoj brzini bez opterećenja.**

Oštećeni dodaci obično će se razdvojiti tijekom ovog testa.

- i) **Nosite osobnu zaštitnu opremu. Ovisno o primjeni, koristite štitnik za lice ili odgovarajuće zaštitne naočale. Ako je potrebno nosite masku za zaštitu od prašine, štitnike za uši, rukavice i radnu pregaču koja može zaustaviti male abrazivne komadiće ili odlomljene dijelice izratka.**

Zaštita za oči mora biti u stanju zaustaviti leteće krhotine koje nastaju raznim operacijama. Maska protiv prašine ili respirator moraju biti sposobni filtrirati čestice koje nastaju obradom. Dugotrajno izlaganje buci visokog intenziteta može uzrokovati gubitak sluha.

- j) **Druge osobe držite na sigurnoj udaljenosti od radnog prostora. Svatko tko ulazi u radno područje, mora nositi osobnu zaštitnu opremu.**

Fragmenti izratka ili razbijenog nastavka mogu odletjeti i uzrokovati ozljede izvan užeg područja rada.

- k) **Električni alat držite samo za izolirane površine kada izvodite operacije pri kojima rezni alat može doći u kontakt sa skrivenim vodovima ili vlastitim kabelom.**

Pribor za rezanje koji dođe u kontakt sa žicama "pod naponom" mogu "pod napon" staviti izložene metalne dijelove uređaja, te tako uzrokovati strujni udar.

- l) **Postavite kabel podalje od rotirajućeg nastavka.**

Ako izgubite kontrolu, žica se može prerezati ili zahvatiti i može vam ruku povući u rotirajući nastavak.

- m) **Nikada ne odlažite električni dok se nastavak potpuno ne zaustavi.**

Rotirajući nastavak može zahvatiti površinu i alat se može oteći kontroli.

- n) **Električni alat ne smije raditi dok ga prenosite.**

Slučajni kontakt s rotirajućim nastavkom može zahvatiti odjeću i povući nastavak u vaše tijelo.

- o) **Redovito čistite ventilacijske otvore električnog alata.**

Ventilator motora će privući prašinu unutar kućišta, a prekomjerne naslage metalne prašine mogu uzrokovati električne opasnosti.

- p) **Ne koristite električni alat u blizini zapaljivih materijala.**

Iskre mogu zapaliti te materijale.

- q) **Ne koriste nastavke kojima je potrebno tekuće hlađenje.**

Korištenje vode ili drugih tekućina može uzrokovati smrt ili strujni udar.

POVRATNI UDAR I POVEZANA UPOZORENJA

Povratni udar je iznenadna reakcija na priklješten ili zaglavljiven rotirajući kolut, podložni jastučić, četku ili drugi nastavak. Zaglavljivanje ili uklještenje uzrokuje naglo zastajanje rotirajućeg nastavka što pak uzrokuje pomicanje nekontroliranog električnog alata u smjeru suprotnom od smjera vrtnje nastavka u točki dodira.

Na primjer, ako se ploča za brušenje zaglavi u izratku, rub ploče koji ulazi u prorez u kojem je zaglavljiven može se ukopati u površinu materijala i uzrokovati izdizanje ili izbacivanje ploče. Ploča može ili skočiti prema ili se udaljiti od operatera, ovisno o smjeru kretanja ploče na mjestu u kojem je zaglavljena.

Brusne ploče mogu se pod tim uvjetima slomiti. Povratni udar je posljedica pogrešne uporabe alata i/ili neprikladnih radnih postupaka ili stanja i može se izbjeći poduzimanjem odgovarajućih dolje navedenih mjera.

DODATNA SIGURNOSNA UPOZORENJA SPECIFIČNA ZA OPERACIJE ABRAZIVNOG REZANJA

- a) Električni alat čvrsto držite s obje ruke i postavite svoje tijelo i ruke kako biste se mogli oduprijeti povratnom udaru. Uvijek koristite dodatnu ručku ako postoji, kako biste mogli najbolje kontrolirati povratni udar ili reakciju momenta prilikom pokretanja.

Operater može kontrolirati momente reakcije ili povratnog udara ako se poduzmu odgovarajuće mjere.

- b) Nikada ne stavljajte ruku u blizinu rotirajućeg nastavka.

Nastavak se može odbaciti preko ruke.

- c) Ne postavljajte tijelo u područje u koje će se električni alat pomaknuti ako dođe do povratnog udara.

Povratni udar će usmjeriti alat u smjeru suprotnom od kretanja nastavka u mjestu uklještenja.

- d) Budite posebno pažljivi prilikom rada u uglovima, oštrim rubovima itd. Izbjegavajte poskakivanje i zaglavljivanje nastavka.

Uglovi, oštri rubovi ili poskakivanje imaju tendenciju zaglavljivanja rotirajućeg nastavka i mogu izazvati gubitak kontrole ili povratni udar.

- e) Nemojte pričvršćivati lanac pile, oštricu za rezanje drva, segmentiranu dijamantnu ploču s perifernim razmakom većim od 10 mm ili nazubljenu oštricu pile.

Takve oštrice često stvaraju trzaje i povratni udar te uzrokuju gubitak kontrole.

- a) Nemojte »zaglavljivati« ploču za rezanje i ne pritišćite više nego što je potrebno. Ne pokušavajte rezati pretjerano duboko.

Prenaprezanje ploče povećava opterećenje i osjetljivost na uvijanje ili zaglavljivanje ploče u rezu te mogućnost povratnog udara ili loma ploče.

- b) Ne postavljajte tijelo u ravnini iza rotirajuće ploče. Kad se ploča na mjesto rada udaljava od tijela, mogući povratni udar može rotirajuću ploču zajedno s alatom odbaciti izravno u vas.

- c) Kada se ploča zaglavi ili kada iz bilo kojeg razloga prekinete rezanje, isključite električni alat i držite ga nepomično dok se ploča od kraja ne zaustavi. Nikad ne pokušavajte izvući ploču za rezanje iz reza dok se još okreće jer može doći do povratnog udara.

Provjerite i otklonite uzroke zaglavljivanja oštrice.

- d) Ne pokrećite operaciju rezanja s pločom u izratku. Pustite da ploča dostigne punu brzinu i pažljivo ponovno udite pločom u rez.

Ploča se može zaglaviti, podići ili izazvati povratni udar ako se električni alat pokrene u izratku.

- e) Poduprite ploče ili velike izratke kako bi se smanjila opasnost od zaglavljivanja i povratnog udara.

Veliki izratci često će se objesiti pod vlastitom težinom. Oslonci se moraju nalaziti ispod izratka blizu linije reza i blizu ruba izratka na obje strane rezne ploče.

- f) Posebno pazite prilikom izrade "džepnih rezova" u postojećim zidovima ili drugim sličnim područjima.

Ploča može zarezati plinske ili vodovodne instalacije, električne žice ili predmete koji mogu uzrokovati povratni udar.

- g) Ne pokušavajte napraviti zakrivljeno rezanje.

Prenaprezanje ploče povećava opterećenje i osjetljivost na uvijanje ili zaglavljivanje ploče u rezu te mogućnost povratnog udara ili loma ploče, što može dovesti do ozbiljnih ozljeda.

SIGURNOSNA UPOZORENJA SPECIFIČNA ZA OPERACIJE BRUŠENJA I ABRAZIVNOG REZANJA

- a) Koristite samo vrste ploča navedene za vaš električni alat i specifičnu zaštitu kreiranu za odabranu ploču.

Ploče za koje električni alat nije namijenjen ne mogu se adekvatno zaštititi i nisu sigurne za uporabu.

- b) Površina brušenja ispuštenih bruseva mora biti montirana ispod razine ruba štitnika.

Nepropisno postavljen brus koji prelazi razinu ruba štitnika ne može biti adekvatno zaštićen.

- c) Zaštita mora biti čvrsto priključena na električni alat i postavljena za maksimalnu sigurnost, tako da je najmanji dio ploče otvoren prema korisniku.

Štitnik pomaže u zaštiti korisnika od dijelova slomljenog brusa, slučajnog dodira brusa i iskri koje mogu zapaliti odjeću.

- d) Ploče se moraju koristiti samo za navedene namjene. Na primjer: ne brusite bočnim dijelom ploče za rezanje.

Abrazivne ploče za rezanje namijenjene su za periferno brušenje i bočne sile na ovim pločama mogu uzrokovati njihov lom.

- e) Uvijek koristite neoštećene prirubnice za ploče odgovarajuće veličine i oblika za odabranu ploču.

Ispravne prirubnice podržavaju ploču čime se smanjuje mogućnost loma ploče. Prirubnice za ploče za rezanje mogu biti drugačije od onih za ploče za brušenje.

- f) Ne koristite istrošene ploče većih električnih alata. Ploča namijenjena za veće električne alate nije prikladna za veće brzine manjih alata i lako može puknuti.

- g) Kada koristite dvostruke namjenske ploče uvijek koristite odgovarajući štitnik za primjenu koja se provodi.

Nekoristenje odgovarajućeg štitnika možda neće pružiti željenu razinu zaštite, što može dovesti do ozbiljnih ozljeda.

OPĆE SIGURNOSNE UPUTE ZA BRUSILICE

- Čvrsto pričvrstite bočnu ručku, držite kućište i bočnu ručku s obje ruke i sigurno poduprite tijelo alata. (SI. 2)
- Provjerite je li brzina označena na ploči jednaka ili veća od nazivne brzine brusilice;
- Pazite da su dimenzije ploče kompatibilne s brusilicom;
- Pregledajte brusnu ploču prije uporabe, nemojte koristiti otkrhnute, puknute ili na drugi način neispravne proizvode;
- Provjerite da su ugrađene ploče postavljene u skladu s uputama proizvođača;
- Osigurajte korištenje zapitnika ako su priloženi uz abrazivni proizvod i kada su potrebni;
- Osigurajte da je abrazivni proizvod ispravno postavljen i zategnut prije uporabe i pokrenite alat bez opterećenja na 30 sekundi na sigurnom mjestu, i odmah zaustavite ako se pojave znatne vibracije ili ako se otkriju drugi nedostaci. Ako do toga dođe, provjerite stroj kako bi se utvrdio uzrok;
- Ako se na alatu nalazi štitnik, nikada ne koristiti alat bez štitnika;
- Ne koristite zasebne čahure za redukciju promjera ili adaptere za prilagodbu velikih rupa brusnih ploča;
- Za alat koji namijenjen opremanju pločama s navojem, osigurajte da je navoj u ploči dovoljno dug kako bi prihvatio vreteno alata;
- Ne koristite ploču za rezanje za bočno brušenje;

Hrvatski

- Provjerite da iskre nastale uporabom ne stvaraju rizik, npr. da ne padaju na druge osobe i da ne mogu zapaliti zapaljive tvari;
 - Pazite da su ventilacijski otvori čisti prilikom rada u prašnjavim uvjetima. Ako je potrebno očistiti prašinu, najprije isključite alat iz utičnice (koristite nemetalne predmete) i izbjegavajte oštećenja unutarnjih dijelova;
 - Uvijek koristite zaštitu za oči i uši. Trebalo bi nositi i ostalu osobnu zaštitnu opremu kao što maska, rukavice, kaciga i radna pregača;
 - Obratite pozornost na ploču koja se nastavlja rotirati nakon isključivanja alata.
 - Kada koristite dvostruke-namjenske (kombinirane brusne i rezne ploče), koristite samo štitnik ploče tip A. (Pogledajte stranicu 176)
 - Kada koristite štitnik ploče tipa A za bočno brušenje, štitnik može ometati izradak uzrokujući lošu kontrolu.
 - Kada koristite štitnik ploče tipa B za radnje rezanja sa spojenim reznim pločama, postoji povećani rizik od izlaganja iskrama i česticama, kao i izloženosti krhotinama ploče u slučaju pucanja ploče.
 - Kada koristite štitnik ploče tipa A, B za rezanje ili bočno brušenje betona ili zidova, postoji povećani rizik od izlaganja prašini i gubitka kontrole koja dovodi do povratnog udara.
 - Nemojte koristiti segmentirane dijamentne rezne ploče sa segmentnim prorezima >10 mm. Dozvoljeni su samo negativni kutovi rezanja segmenata.
 - Izradak mora biti ravno položen i osiguran od klizanja, npr. korištenjem stezaljki. Veliki izratci moraju biti dovoljno poduprti.
 - Obratite pozornost na specifikacije proizvođača alata ili pribora. Zaštitite pogled od masti ili udara.
 - Pribor se mora čuvati i mora se njime rukovati pažljivo u skladu s uputama proizvođača.
7. Ploča se nastavlja rotirati nakon isključivanja alata. Nakon isključivanja uređaja, ne odlažite ga sve dok se ulegnuto središte ploče potpuno ne zaustavi. Osim što ćete izbjeći ozbiljne nesreće, ovom ćete mjerom smanjiti količinu prašine i strugotina koju stroj usisava.
8. Kad se stroj ne koristi, treba ga isključiti iz struje.
9. Pazite da ISKLJUČITE uređaj i izvučete nastavak iz zatezne glave kako biste spriječili ozbiljne nesreće prije sastavljanja ili rastavljanja središnjeg ulegnutog dijela.
10. Kada koristite alat na bilo kojoj vrijednosti osim na punoj brzini (Brojčanik na 6), motor se ne može dovoljno ohladiti zbog smanjenog broja okretaja. To bi moglo rezultirati opasnošću od spaljivanja i oštećivanja motora prije nego zaštitni mehanizam od preopterećenja počne funkcionirati. Pobrinite se da koristite alat lagano ga pritiskajući na površinu materijala kada ga koristite na bilo kojoj vrijednosti osim na punoj brzini (Brojčanik na 6).
11. Oprez prilikom korištenja u blizini opreme za zavarivanje. Kada koristite brusilicu u neposrednoj blizini opreme za zavarivanje, brzina okretaja može postati nestabilna. Nemojte koristiti brusilicu u blizini opreme za zavarivanje.
12. FID-SKLOPKA
U svako se vrijeme preporučuje korištenje FID sklopke s nazivnom strujom od 30 mA ili manjom.
13. Nemojte koristiti preko izvora istosmjerne struje, pojačavača ili bilo koje druge vrste transformatora. To može ne samo oštetiti brusilicu, nego i dovesti do nesreća.
14. Neki pokretni generatori se možda neće moći koristiti sa strojem.

NAZIVI DIJELOVA (SI. 1–SI. 13, Stranica 176)

①	Motor	⑩	Izbočina štitnika ploče
②	Pločica s imenom	⑪	Usjek tijela
③	Gumb na pritisak	⑫	Rupa štitnika ploče
④	Bočna ručka	⑬	Izbočina poluge
⑤	Poklopac zupčanika	⑭	Uređaj za pranje kotača
⑥	Ulegnuti središnji kotač (prodaje se zasebno)	⑮	Matica kotača
⑦	Štitnik kotača bez alata	⑯	Ključ
⑧	Prekidač	⑰	Brusna ploča za rezanje (prodaje se zasebno)
⑨	Kućište	⑱	Dijamantni brus (prodaje se zasebno)
⑩	Poklopac repa	⑲	Mreža
⑪	Filter	⑳	Vrsta ploče
⑫	Brojčanik	㉑	Dijamantna lončasta ploča (prodaje se zasebno)
⑬	Kvačica štitnika (montirana na štitnik ploče kod pakiranja)	㉒	Adapter za skupljanje prašine (Za dijamantnu lončastu ploču) (prodaje se zasebno)
⑭	Jezičci kvačice štitnika (2 mjesta)	㉓	Adapter za skupljanje prašine (Za dijamantnu ploču) (prodaje se zasebno)
⑮	Poluga		

⚠ UPOZORENJE

- Kada koristite reznu ploču, budite sigurni da ste pričvrstili štitnik ploče tipa A.
- Kada koristite brusilicu, budite sigurni da ste pričvrstili štitnik ploče tipa B.
- Iz sigurnosnih razloga, koristite samo štitnik ploče isporučen za odgovarajući pribor. Korištenje pogrešnog štitnika ploče može dovesti do gubitka kontrole i ozbiljnih ozljeda. Pogledajte i stranicu 176.

DODATNA SIGURNOSNA UPOZORENJA

1. Uvjerite se da izvor energije koji će se koristiti odgovara zahtjevima navedenima na tipskoj pločici proizvoda.
2. Uvjerite se da je prekidač u položaju OFF (Isključeno). Ako se utikač spoji u utičnicu dok je prekidač za uključivanje u položaju ON (Uključeno), električni alat će odmah započeti s radom što može uzrokovati ozbiljne nesreće.
3. Ako je područje rada udaljeno od izvora napajanja, koristite produžni kabel dovoljne debljine i kapaciteta. Produžni kabel treba biti što kraći.
4. Uvjerite se da je korišteni ulegnuti središnji dio ploče ispravnog tipa i da nema pukotina ili površinskih oštećenja. Također provjerite da je ulegnuti središnji dio ploče ispravno montiran i da je matica ploče čvrsto stegnuta.
5. Potvrdite da je tipka isključena pritiskanjem tipke dva do tri puta prije uključivanja alata.
6. Kako je se produljio vijek trajanja uređaja i osigurali prvorazredni rezultati, važno je da se uređaj ne preopterećuje prekomjernim pritiskanjem. U većini primjena, težina samog stroja je dovoljna za djelotvorno brušenje. Prekomjerna pritisak dovest će do smanjenja brzine vrtnje, slabije površinske obrade i preopterećenja koje može smanjiti vijek trajanja uređaja.

SIMBOLI

UPOZORENJE

Za uređaj se koriste sljedeći simboli. Uvjerite se da prije uporabe razumijete njihovo značenje.

	G13VE2: Brusilica s pločom
	Kako bi smanjio opasnost od ozljede, korisnik mora pročitati priručnik za uporabu.
	Uvijek nosite zaštitne naočale.
	Električnim alatom uvijek rukujte s dvije ruke
	Nije za radnje rezanja Kada koristite rezu ploču, budite sigurni da ste pričvrstili štitnik ploče tipa A. Kada koristite štitnik ploče tipa B za radnje rezanja sa spojenim reznim pločama, postoji povećani rizik od izlaganja iskrama i česticama, kao i izloženosti krhotinama ploče u slučaju pucanja ploče.
	Samo za zemlje EU Električni alat ne bacajte zajedno s ostalim kućnim otpadom! Sukladno europskim direktivama 2012/19/EU o otpadnoj električnoj i elektroničkoj opremi, te provedbi u skladu s nacionalnim zakonima i propisima, električni alat i baterije koji su dostigli kraj korisnog radnog vijeka potrebno je prikupljati odvojeno i predati u ustanove za recikliranje.
V	Nazivni napon
~	Izmjenična struja
n	Određena brzina
min ⁻¹	Okretaja ili pomaka u minuti
	Uključivanje
	Isključivanje
	Zaključati
	Otključati
	Iskopčajte mrežni utikač iz električne utičnice
	Upozorenje
	Alat II razreda

STANDARDNA OPREMA

Osim glavne jedinice (1 jedinica), paket sadrži opremu navedenu u nastavku.

- Štitnik ploče 1
- Kvačica štitnika 1
- Bočna ručka 1
- Ključ 1

Standardna oprema može se promijeniti bez prethodne najave.

VRSTE PRIMJENE

- Uklanjanje vara kalupa i završna obrada raznih vrsta čelika, bronce i aluminija i odljevak.
- Brušenje zavarenih dijelova ili dijelova reznih plamenikom.
- Brušenje sintetičke smole, škriljca, cigle, mramora, itd.
- Rezanje sintetičkog betona, kamena, cigle, mramora i sličnih materijala.

SPECIFIKACIJE

Model	G13VE2	
Napon	230 V ~	
Ulazna snaga	1320 W	
Određena brzina	2500–8500 min ⁻¹	
Ploča	Vanjski dijametar	125 mm
	Dijametar otvora	22,23 mm
	Debljina	6 mm
Periferna brzina	80 m/s	
Težina*1	2,4 kg	

*1 Težina: Prema EPTA-Procudura 01/2014 (uključujući štitnik ploče, podlošku ploče, maticu ploče i ručku; bez kabela)

Elektroničko upravljanje

- Lagani početak
Smanjuje trzaje operatora upravljajući brojem okretaja tijekom stavljanja u pogon.
- Zaštita ponovnog pokretanja 0 voltaž
Zaštita ponovnog pokretanja 0 voltaž sprječava da se električni alat ponovno pokrene nakon što je napajanje privremeno isključeno tijekom rada.
- Promjenjiva brzina
- Zaštita od preopterećenja
Ova mogućnost zaštite isključuje napajanje motora u slučaju preopterećenja motora ili dovodi do vidljivog smanjenja brzine vrtnje tijekom rada.
Kada se aktivira zaštita od preopterećenja, motor se može zaustaviti.
U tom slučaju, pustite prekidač alata i otklonite uzroke preopterećenja.
Nakon toga, alat možete ponovno koristiti.
- Funkcija kontrole oporavka rotacije
Kada se motor zaustavi zbog preopterećenja, ako je uzrok uklonjen, motor automatski nastavlja rad.
Tijekom brušenja, ako se motor zaustavi zbog prevelikog pritiskanja brusilice, pažljivo podignite kućište alata za ponovni početak rotacije.
Kada se motor zaustavi određeno vrijeme, neće se oporaviti, radi zaštite jedinice i zbog sigurnosti.
Isključite ga jednom i ponovno uključite kako biste ga pokrenuli.
- Zaštita od pregrijavanja
Ova mogućnost zaštite isključuje napajanje motora u slučaju pregrijavanja motora tijekom rada i dovodi do zaustavljanja alata.
Kada se aktivira zaštita od pregrijavanja, motor se može zaustaviti.
U tom slučaju, pustite prekidač alata i ostavite ga da se ohladi nekoliko minuta.
Nakon toga, alat možete ponovno koristiti.

NAPOMENA

- Da bi se spriječilo otpadanje nastavka alata, kočnica se neće aktivirati kad se prekidač otpusti odmah nakon stavljanja u pogon.

Hrvatski

- Zbog kontinuiranog programa istraživanja i razvoja tvrtke HiKOKI, ovdje navedene specifikacije mogu se promijeniti bez prethodne najave.

MONTAŽA I RAD

Aktivnost	Slika	Stranica
Pričvršćivanje i uklanjanje kvačice štitnika*1	3	2
Montaža i podešavanje štitnika ploče*2	4	2
Učvršćivanje bočne ručke	5	3
Sastavljanje ulegnutog središta ploče*3*4	6	3
Sastavljanje rezne ploče i dijamantne ploče*3*4	7	3
Rad s prekidačima*5	8	3
Kut brušenja i metode brušenja*6	9	3
Podešavanje broja okretaja*7	10	4
Rad rezanja*8	11	4
Odabir pribora	—	177

*1 Pričvršćivanje i uklanjanje kvačice štitnika
Povucite jezičke dok uklanjate kvačicu štitnika.
Kada pričvršćujete kvačicu štitnika, uvjerite se da su njezini jezičci (2 mjesta) zakačeni na rub štitnika ploče.

*2 Montaža i podešavanje štitnika ploče
Štitnik ploče se može podesiti na optimalan kut za rad.
Prije uporabe učvrstite štitnik ploče na mjestu gdje je njegova rupa u ravni s izbočinom poluge.

*3 Prodaje se zasebno

*4 UPOZORENJE

Prije uporabe, budite sigurni da zategnete maticu kotača pomoću isporučeneog ključa.

Ako ne zategnete, može doći do popuštanja matice kotača prilikom aktivacije kočnice tijekom zaustavljanja.

NAPOMENA

Podložka ploče je samo za ovaj proizvod. Nemojte ju koristiti za bilo koji drugi proizvod.

*5 Kada se zaštita ponovnog pokretanja 0 voltaže uključi, vratite prekidač u položaj ISKLJUČENO i pričekajte 1 sekundu ili više prije ponovnog pokretanja električnog alata.

*6 Kut brušenja i metode brušenja
Stroj pritisnite ravnomjerno prema dolje na površini i pomičite naprijed i natrag tako da površina izratka ne postane prevruća.

Grubo brušenje: postavite stroj pod kutom od 15°–30° za najbolje radne rezultate.

Kada je brusni kamen nov, njegov kut se može zadubiti kada se gurne prema naprijed, pa povucite unatrag kako je prikazano u "a" tijekom uporabe.

Kada se rub ploče istroši, izradak se može brusiti u oba smjera.

*7 Podešavanje broja okretaja
Ovaj model je opremljen elektronskim pogonom s beskonačno promjenjivom brzinom i broj okretaja se može promijeniti ovisno o uporabi.
Ako okrenete i namjestite brojčanik na broj 6, broj okretaja se povećava, a ako ga okrenete i postavite na 1, broj okretaja se smanjuje.
Prije uporabe, postavite broj okretaja pomoću brojčanika. Kada to radite, pogledajte sljedeću tablicu kao grubi vodič.

Brojčanik	Korištenje	Alati
1	Poliranje, završavanje	Radialna ploča za struganje Ploča za brušenje
2	Uklanjanje boje ili premaza	
3	Uklanjanje hrđe	
4	Uklanjanje neravnina	
5	Struganje	Ulegnuti središnji kotač
6	Grubo struganje Rezanje	Ulegnuti središnji kotač Dijamantni brus

NAPOMENA

Budite oprezni da ne okrenete brojčanik na bilo koju vrijednost ispod 1 ili iznad 6.

*8 Posao rezanja

Uvijek radite uz pogon diska. Inače postoji opasnost od povratnog udara stroja kod nekontroliranog rezanja. Navodite stroj ravnomjerno na brzini koja je prikladna za materijal koji se obrađuje. Nemojte naginjati, primjenjivati prekomjernu silu ili ljuljati s jedne na drugu stranu.

ODRŽAVANJE I INSPEKCIJA

UPOZORENJE

○ Svakako ISKLJUČITE napajanje i iskopčajte utikač iz utičnice tijekom održavanja i pregleda.

○ Korištenje puknute, deformirane ili oštećene ploče može dovesti do loma ploče i uzrokovati ozbiljne ozljede.

1. Pregled ulegnutog središta ploče

Uvjerite se da ulegnuti središnji dio ploče nema pukotina i površinskih oštećenja.

2. Provjera vijaka

Redovito pregledavajte sve vijke i osigurajte da su pravilno zategnuti. Ukoliko se bilo koji vijak otpusti, odmah ga zategnite. Nepridržavanje ovih naputaka može uzrokovati ozbiljne opasnosti.

3. Zamjena naponskog kabela

Ako je potrebno zamijeniti naponski kabel, to treba obaviti ovlašteni HiKOKI servisni centar kako bi se izbjegle opasnosti.

4. Čišćenje i pregled filtra

UPOZORENJE

Nosite zaštitne naočale i masku za prašinu kada čistite filter zračnim pištoljem.

Ako to ne učinite, može doći do udisanja ili izlaganja očiju krhotinama ili prašini.

Nakon uporabe, mekom četkom uklonite krhotine ili prašinu zalijepljenu na filter. (SI. 12) Periodično provjeravajte filter kako biste bili sigurni da nema ogrebotina, sjećanja ili kidanja. Ako je filter na bilo koji način oštećen, zamijenite ga novim filterom.

NAPOMENA

Ako je mreža začepljena i krhotine ili prašina se ne mogu ukloniti, odvojite filter i očistite ga zračnim pištoljem i sl. (Pogledajte "Zamjena kompleta filtra (SI. 13)")

5. Zamjena kompleta filtra (Sl. 13)**NAPOMENA**

- Kada odvajate filter, pazite da krhotine ne uđu u tijelo alata.
- Ostavite filter pričvršćen na tijelo, osim prilikom čišćenja ili kod zamjene kompleta filtra.

6. Održavanja motora

Jedinica s namotom motora samo je »srce« električnog alata. Posebno pazite da se namot ne ošteti i/ili smoci djelovanjem ulja ili vode.

NAPOMENA

Da biste izbacili krhotine i prašinu, povremeno upalite motor bez opterećenja.

7. Vanjsko čišćenje

Kad je električni alat prljav, obrišite mekom suhom krpom ili krpom navlaženom sapunicom. Ne koristite otapala na bazi klora, benzin ili razrjeđivač, jer otapaju plastiku.

8. Skladištenje

Električni alat čuvajte na mjestu na kojem je temperatura manja od 40°C i izvan dosega djece.

POZOR

Tijekom rada i održavanja električnih alata, potrebno je pridržavati se sigurnosnih propisa i standarda propisanih u svakoj zemlji.

JAMSTVO

Jamčimo da HiKOKI električni alat udovoljava zakonskim propisima. Ovo jamstvo ne pokriva oštećenja nastala pogrešnom uporabom, zlorabom, ili normalnim trošenjem. U slučaju prigovora, nerastavljen električni alat zajedno s POTVRDOM O JAMSTVU na kraju ovih uputa pošaljite ovlaštenom HiKOKI servisu.

Informacije o buci i vibracijama

Izmjerene vrijednosti određene su sukladno EN62841 i u skladu s normom ISO 4871.

Izmjerena razina zvučne snage A: 95 dB (A)

Izmjerena razina zvučnog tlaka A: 87 dB (A)

Nesigurnost K: 3 dB (A).

Nosite zaštitu sluha.

Ukupne vrijednosti vibracija (zbroj triju vektora) određene prema EN62841.

Površinsko brušenje:

Vrijednost emisije vibracija **a_h**, **a_G** = 5,3 m/s²

Nesigurnost K = 1,5 m/s²

Rezanje isključeno:

Vrijednost emisije vibracija **a_h**, **a_{CO}** = 5,4 m/s²

Nesigurnost K = 1,5 m/s²

Deklarirana ukupna vrijednost vibracije i deklarirana vrijednost emisije buke izmjereni su u skladu sa standardnim metodama ispitivanja, a mogu se koristiti za međusobne usporedbe alata.



Također se mogu koristiti za preliminarnu procjenu izloženosti.



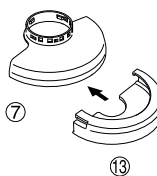

UPOZORENJE

- Vibracija i emisija buke prilikom stvarnog korištenja električnog alata mogu se razlikovati od deklarirane ukupne vrijednosti ovisno o načinima na koje se alat koristi, osobito o vrsti izratka koji se obrađuje; i
- Osigurajte sigurnosne mjere zaštite za osobe koje koriste alat, a koje se temelje na procjeni izloženosti u stvarnim uvjetima uporabe (uzimajući u obzir sve dijelove operativnog ciklusa, kao što su vremena kada je uređaj isključen, i kada radi u praznom hodu, zajedno s vremenom aktivnog korištenja).
- Brušenje tankih limova metala ili drugih lako vibrirajućih struktura s velikom površinom može rezultirati ukupnom emisijom mnogo većom (do 15 dB) od deklariranih vrijednosti emisije buke. Takve izratke treba koliko god je moguće spriječiti da emitiraju zvuk odgovarajućim mjerama kao što je primjena teških fleksibilnih prigušnih prostirki. Povećanu emisiju buke također treba uzeti u obzir i za procjenu rizika od izloženosti buci i za odabir prikladne zaštite od grijanja.

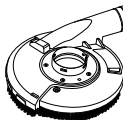
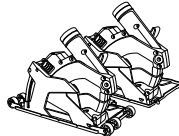
NAPOMENA

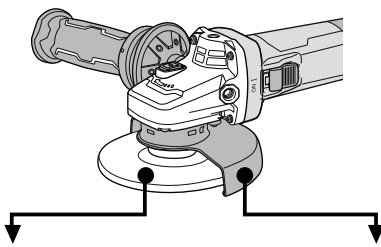
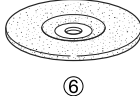
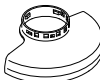
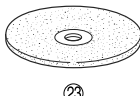
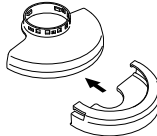
Zbog kontinuiranog programa istraživanja i razvoja tvrtke HiKOKI, ovdje navedene specifikacije mogu se promijeniti bez prethodne najave.

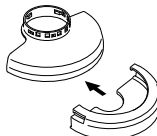
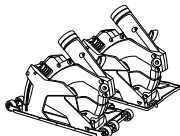
<p>Type A</p> 	<p>Type B</p> 	<p>Type E</p> 	<p>Type F</p> 
---	---	---	--

			
1		<p>Type B</p> <p>7</p> 	
2		<p>Type A</p> <p>7 + 13</p> 	
3		<p>Type A</p> <p>7 + 13</p>  <p style="margin-left: 200px;">Type F</p> <p>29</p> 	
4		<p>Type E</p> <p>28</p> 	

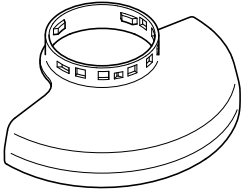

375907

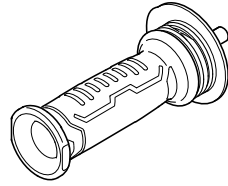

336865

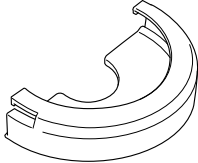

372701

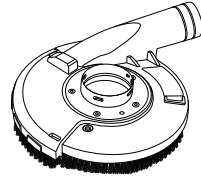

377087



310338

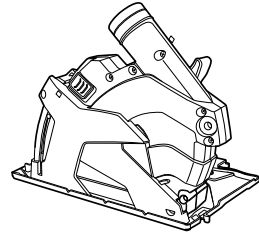
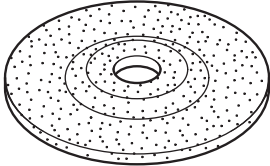

377085



339579

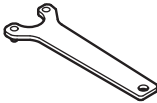

938332Z

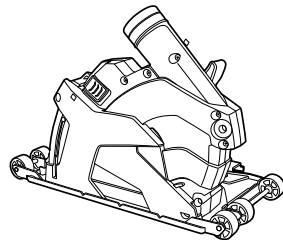

377086

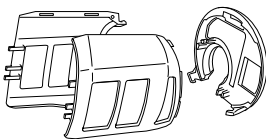

379204

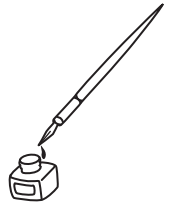

<p>English</p> <p>GUARANTEE CERTIFICATE</p> <ol style="list-style-type: none"> Model No. Serial No. Date of Purchase Customer Name and Address Dealer Name and Address (Please stamp dealer name and address) 	<p>Dansk</p> <p>GARANTIBEVIS</p> <ol style="list-style-type: none"> Modelnummer Serienummer Købsdato Kundes navn og adresse Forhandlers navn og adresse (Indstæmp stempel med forhandlers navn og adresse) 	<p>Română</p> <p>CERTIFICAT DE GARANȚIE</p> <ol style="list-style-type: none"> Model nr. Nr. de serie Data cumpărării Numele și adresa clientului Numele și adresa distribuitorului (Vă rugăm aplicați ștampila cu numele și adresa distribuitorului)
<p>Deutsch</p> <p>GARANTIESCHEIN</p> <ol style="list-style-type: none"> Modell-Nr. Serien-Nr. Kaufdatum Name und Anschrift des Kunden Name und Anschrift des Händlers (Bitte mit Namen und Anschrift des Händlers abstempeln) 	<p>Norsk</p> <p>GARANTISERTIFIKAT</p> <ol style="list-style-type: none"> Modellnr. Serienr. Kjøpsdato Kundens navn og adresse Forhandlerens navn og adresse (Vennligst stemple forhandlerens navn og adresse) 	<p>Slovenščina</p> <p>GARANCIJSKO POTRDILO</p> <ol style="list-style-type: none"> Št. modela Serijska št. Datum nakupa Ime in naslov kupca Ime in naslov prodajalca (Prosimo vlitnite žig z imenom in naslovom prodajalca)
<p>Français</p> <p>CERTIFICAT DE GARANTIE</p> <ol style="list-style-type: none"> No. de modèle No de série Date d'achat Nom et adresse du client Nom et adresse du revendeur (Cachet portant le nom et l'adresse du revendeur) 	<p>Suomi</p> <p>TAKUUTODISTUS</p> <ol style="list-style-type: none"> Malli nro Sarja nro Ostoväivämaaää Asiakkaan nimi ja osoite Myyjän nimi ja osoite (Leimaa myyjän nimi ja osoite) 	<p>Slovenčina</p> <p>ZÁRUČNÝ LISTA</p> <ol style="list-style-type: none"> Č. modelu Sériové č. Dátum zakúpenia Meno a adresa zákazníka Názov a adresa predajcu (Pečiatka s názvom a adresou predajcu)
<p>Italiano</p> <p>CERTIFICATO DI GARANZIA</p> <ol style="list-style-type: none"> Modello N° di serie Data di acquisto Nome e indirizzo dell' acquirente Nome e indirizzo del rivenditore (Si prega di apporre il timbro con questi dati) 	<p>Ελληνικά</p> <p>ΠΙΣΤΟΠΟΙΗΤΙΚΟ ΕΓΓΥΗΣΗΣ</p> <ol style="list-style-type: none"> Αρ. Μοντέλου Αύξων Αρ. Ημερομηνία αγοράς Όνομα και διεύθυνση πελάτη Όνομα και διεύθυνση μεταπωλητή (Παρακαλούμε να χρησιμοποιηθεί σφραγίδα) 	<p>Български</p> <p>ГАРАНЦИОНЕН СЕРТИФИКАТ</p> <ol style="list-style-type: none"> Модел № Сериен № Дата за закупуване Име и адрес на клиента Име и адрес на търговеца (Моля, отпечатайте името и адрес на дилъра)
<p>Nederlands</p> <p>GARANTIEBEWIJS</p> <ol style="list-style-type: none"> Modelnummer Serienummer Datum van aankoop Naam en adres van de gebruiker Naam en adres van de handelaar (Stempel a.u.b. naam en adres vande de handelaar) 	<p>Polski</p> <p>GWARANCJA</p> <ol style="list-style-type: none"> Model Numer seryjny Data zakupu Nazwa klienta i adres Nazwa dealera i adres (Pieczęć punktu sprzedaży) 	<p>Srpski</p> <p>GARANTNI SERTIFIKAT</p> <ol style="list-style-type: none"> Br. modela. Serijski br. Datum kupovine Ime i adresa kupca Ime i adresa prodavca (Molimo da stavite pečat na ime i adresu trgovca)
<p>Español</p> <p>CERTIFICADO DE GARANTÍA</p> <ol style="list-style-type: none"> Número de modelo Número de serie Fecha de adquisición Nombre y dirección del cliente Nombre y dirección del distribuidor (Se ruega poner el sello del distribuidor con su nombre y dirección) 	<p>Magyar</p> <p>GARANCIA BIZONYLAT</p> <ol style="list-style-type: none"> Típuszám Sorozatszám A vásárlás dátuma A Vásárló neve és címe A Kereskedő neve és címe (Kérjük ide elhelyezni a Kereskedő nevének és címének pecsétjét) 	<p>Hrvatski</p> <p>JAMSTVENI CERTIFIKAT</p> <ol style="list-style-type: none"> Br modela. Serijski br. Datum kupnje Ime i adresa kupca Ime i adresa trgovca (Molimo stavite pečat na ime i adresu trgovca)
<p>Portugués</p> <p>CERTIFICADO DE GARANTIA</p> <ol style="list-style-type: none"> Número do modelo Número do série Data de compra Nome e morada do cliente Nome e morada do distribuidor (Por favor, carimbe o nome e morada do distribuidor) 	<p>Čeština</p> <p>ZÁRUČNÍ LIST</p> <ol style="list-style-type: none"> Model č. Série č. Datum nákupu Jméno a adresa zákazníka Jméno a adresa prodejce (Prosíme o razítko se jménem a adresou prodejce) 	
<p>Svenska</p> <p>GARANTICERTIFIKAT</p> <ol style="list-style-type: none"> Modellnr Seriernr Inköpsdatum Kundens namn och adress Försäljarens namn och adress (Stämpla försäljarens namn och adress) 	<p>Türkçe</p> <p>GARANTİ SERTİFİKASI</p> <ol style="list-style-type: none"> Model No. Seri No. Satın Alma Tarihi Müşteri Adı ve Adresi Bayi Adı ve Adresi (Lütfen bayi adını ve adresini kaşe olarak basın) 	

HIKOKI

①	
②	
③	
④	
⑤	



Hikoki Power Tools Deutschland GmbH

Siemensring 34, 47877 Willich, Germany
Tel: +49 2154 49930
Fax: +49 2154 499350
URL: <http://www.hikoki-powertools.de>

Hikoki Power Tools Netherlands B.V.

Brabanthaven 11, 3433 PJ Nieuwegein, The Netherlands
Tel: +31 30 6084040
Fax: +31 30 6067266
URL: <http://www.hikoki-powertools.nl>

Hikoki Power Tools (U.K.) Ltd.

25 Majestic Road, Southampton, SO16 OYT,
United Kingdom
Tel: +44 1908 660663
Fax: +44 1908 606642
URL: <http://www.hikoki-powertools.uk>

Hikoki Power Tools France S.A.S.

Parc de l'Eglantier 22, rue des Cerisiers, Lisses-C.E. 1541,
91015 EVRY CEDEX, France
Tel: +33 1 69474949
Fax: +33 1 60861416
URL: <http://www.hikoki-powertools.fr>

Hikoki Power Tools Belgium N.V./S.A.

Koningin Astridlaan 51, B-1780 Wemmel, Belgium
Tel: +32 2 460 1720
Fax: +32 2 460 2542
URL: <http://www.hikoki-powertools.be>

Hikoki Power Tools Italia S.p.A

Via Piave 35, 36077, Altavilla Vicentina (VI), Italy
Tel: +39 0444 548111
Fax: +39 0444 548110
URL: <http://www.hikoki-powertools.it>

Hikoki Power Tools Ibérica, S.A.

C/ Puigbarral, 26-28, Pol. Ind. Can Petit, 08227 Terrassa
(Barcelona), Spain
Tel: +34 93 735 6722
Fax: +34 93 735 7442
URL: <http://www.hikoki-powertools.es>

Hikoki Power Tools Österreich GmbH

IndustrieZentrum NÖ –Süd, Straße 7, Obj. 58/A6 2355
Wiener Neudorf, Austria
Tel: +43 2236 64673/5
Fax: +43 2236 63373
URL: <http://www.hikoki-powertools.at>

Hikoki Power Tools Norway AS

Kjeller Vest 7, N-2007 Kjeller, Norway
Tel: (+47) 6692 6600
Fax: (+47) 6692 6650
URL: <http://www.hikoki-powertools.no>

Hikoki Power Tools Sweden AB

Rotebergsvagen 2B SE-192 78 Sollentuna, Sweden
Tel: (+46) 8 598 999 00
Fax: (+46) 8 598 999 40
URL: <http://www.hikoki-powertools.se>

Hikoki Power Tools Denmark A/S

Lillebaeltsvej 90, 6715 Esbjerg N, Denmark
Tel: (+45) 75 14 32 00
Fax: (+45) 75 14 36 66
URL: <http://www.hikoki-powertools.dk>

Hikoki Power Tools Finland Oy

Tupalankatu 9, 15680 Lahti, Finland
Tel: (+358) 20 7431 530
Fax: (+358) 20 7431 531
URL: <http://www.hikoki-powertools.fi>

Hikoki Power Tools Hungary Kft.

1106 Bogácsvirág u.5-7, Budapest, Hungary
Tel: +36 1 2643433
Fax: +36 1 2643429
URL: <http://www.hikoki-powertools.hu>

Hikoki Power Tools Polska Sp. z o. o.



ul. Gierdziejewskiego 1
02-495 Warszawa, Poland
Tel: +48 22 863 33 78
Fax: +48 22 863 33 82
URL: <http://www.hikoki-narzedzia.pl>



Hikoki Power Tools Czech s.r.o.

Modřická 205, 664 48 Moravany, Czech Republic
Tel: +420 547 422 660
Fax: +420 547 213 588
URL: <http://www.hikoki-powertools.cz>

Hikoki Power Tools Romania S.R.L.

Ring Road, No. 66, Mustang Traco Warehouses, Warehouse
No.1, Pantelimon City, 077145, Ilfov County, Romania
Tel: +40 371 135 109
Fax: +40 372 899 765
URL: <http://www.hikoki-powertools.ro>

<p>English</p> <p>EC DECLARATION OF CONFORMITY</p> <p>We declare under our sole responsibility that Disc Grinder, identified by type and specific identification code *1), is in conformity with all relevant requirements of the directives *2) and standards *3). Technical file at *4) – See below. The European Standard Manager at the representative office in Europe is authorized to compile the technical file. The declaration is applicable to the product affixed CE marking.</p>	<p>Nederlands</p> <p>EC VERKLARING VAN CONFORMITEIT</p> <p>Wij verklaren onder onze eigen verantwoordelijkheid dat Haakse slijpmachine, geïdentificeerd door het type en de specifieke identificatiecode*1), voldoet aan alle relevante bepalingen van de richtlijnen*2) en normen*3). Technische documentatie bij*4) – zie onder. De Europese Normen Manager bij de vertegenwoordiging in Europa is gemachtigd om het technisch dossier samen te stellen. Deze verklaring is van toepassing op producten voorzien van de CE-markeringen.</p>
<p>Deutsch</p> <p>EG-KONFORMITÄTSERKLÄRUNG</p> <p>Wir erklären in alleiniger Verantwortung, dass der durch den Typ und den spezifischen Identifizierungscode *1) identifizierte Winkelschleifer allen einschlägigen Bestimmungen der Richtlinien *2) und Normen *3) entspricht. Technische Unterlagen unter *4) – Siehe unten. Die Leitung der repräsentativen Behörde für europäische Normen und Richtlinien ist berechtigt, die technischen Unterlagen zusammenzustellen. Die Erklärung gilt für die an dem Produkt angebrachte CE-Kennzeichnung.</p>	<p>Español</p> <p>DECLARACIÓN DE CONFORMIDAD DE LA CE</p> <p>Declaramos bajo nuestra única responsabilidad que la Amoladora angular, identificada por tipo y por código de identificación específico *1), está en conformidad con todas las disposiciones correspondientes de las directivas *2) y de las normas *3). Documentación técnica en *4) – Ver a continuación. El Director de Normas Europeas en la oficina de representación en Europa está autorizado para elaborar el expediente técnico. La declaración se aplica al producto con marcas de la CE.</p>
<p>Français</p> <p>DECLARATION DE CONFORMITE CE</p> <p>Nous déclarons sous notre entière responsabilité que la meuleuse, identifiée par le type et le code d'identification spécifique *1) est en conformité avec toutes les exigences applicables des directives *2) et des normes *3). Dossier technique en *4) – Voir ci-dessous. Le Gestionnaire des normes européennes du bureau de représentation en Europe est autorisé à constituer le dossier technique. Cette déclaration s'applique aux produits désignés CE.</p>	<p>Português</p> <p>DECLARAÇÃO DE CONFORMIDADE CE</p> <p>Declaramos, sob nossa única e inteira responsabilidade, que Rebarbadora, identificada por tipo y por código de identificação específico *1), está em conformidade com todos os requerimentos relevantes das diretivas *2) e normas *3). Ficheiro técnico em *4) – Consulte abaixo. O Gestor de Normas Europeas no escritório de representação na Europa está autorizado a compilar o ficheiro técnico. A declaração aplica-se aos produtos com marca CE.</p>
<p>Italiano</p> <p>DICHIARAZIONE DI CONFORMITÀ CE</p> <p>Dichiariamo sotto la nostra esclusiva responsabilità che la smerigliatrice angolare, identificata dal tipo e dal codice identificativo specifico *1), è conforme a tutti i requisiti delle direttive *2) e degli standard *3). Documentazione tecnica presso *4) – Vedere sotto. Il gestore delle norme europee presso l'ufficio di rappresentanza in Europa è autorizzato a compilare il fascicolo tecnico. La dichiarazione è applicabile ai prodotti cui sono applicati i marchi CE.</p>	<p>Svenska</p> <p>EG-DEKLARATION BETRÄFFANDE LIKFORMIGHET</p> <p>Vi förklarar på eget ansvar att denna vinkelslipmaskin, identifierad enligt typ och särskild identifikationskod *1), överensstämmer med alla relevanta krav i direktiven *2) och standarderna *3). Teknisk fil enligt *4) – Se nedan. Den europeiska standardansvariga på representationskontoret i Europa är auktoriserad att sammanställa den tekniska filen. Denna försäkran gäller för produkten med tillhörande CE-märkning.</p>
<p>*1) G13VE2 C363065S *2) 2006/42/EC, 2014/30/EU, 2011/65/EU *3) EN62841-1:2015 EN62841-2-3:2021+A11:2021 EN55014-1:2006+A1:2009+A2:2011 EN55014-2:1997+A1:2001+A2:2008 EN61000-3-2:2014 EN61000-3-3:2013</p>	
<p>*4) Representative office in Europe Hikoki Power Tools Deutschland GmbH Siemensring 34, 47877 Willich, Germany</p> <p>Head office in Japan Koki Holdings Co., Ltd. Shinagawa Intercity Tower A, 15-1, Konan 2-chome, Minato-ku, Tokyo, Japan</p> <p>31. 8. 2022 Akihisa Yahagi European Standard Manager</p> <p>31. 8. 2022  Osamu Kawanobe General Manager, Quality Assurance Division</p> 	

<p>Dansk</p> <p>EF-OVERENSSTEMMELSESERKLÆRING</p> <p>Vi erklærer os fuldstændig ansvarlige for, at Vinkelsliberen, identificeret ved type og specifik identifikationskode *1), er i overensstemmelse med alle relevante krav i direktiverne *2) og standarderne *3). Teknisk fil i *4) – Se nedenfor.</p> <p>Lederen af europæiske standarder på repræsentationskontoret i Europa er bemyndiget til at kompilere den tekniske fil. Erklæringen gælder produktet, der er mærket med CE.</p>	<p>Polski</p> <p>DEKLARACJA ZGODNOŚCI Z WE</p> <p>Oświadczamy na własną wyłączną odpowiedzialność, że Szlifierka kątowna podanego typu i oznaczona unikalnym kodem identyfikacyjnym *1) jest zgodna z wszystkimi właściwymi wymogami dyrektyw *2) i norm *3). Dokumentacja techniczna w *4) – Patrz poniżej.</p> <p>Menedżer Norm Europejskich przedstawicielstwa firmy w Europie jest upoważniony do sporządzania dokumentacji technicznej. Niniejsza deklaracja ma zastosowanie do produktu opatrzonego znakiem CE.</p>
<p>Norsk</p> <p>EF'S ERKLÆRING OM OVERENSSTEMMELSE</p> <p>Vi erklærer på eget ansvar at vinkelslipper, identificert etter type og spesifikk identifikasjonskode *1), er i samsvar med alle relevante krav i direktiver *2) og standarder *3). Teknisk fil under *4) - Se nedenfor.</p> <p>Styrenen for europeiske standarder ved representantkontoret i Europa er autorisert til å kompilere den tekniske filen. Erklæringen gjelder for CE-merket på produktet.</p>	<p>Magyar</p> <p>EK MEGFELELŐSÉGI NYILATKOZAT</p> <p>A kizárólagos felelősségünkre kijelentjük, hogy a Sarokcsiszoló, mely típus és egyedi azonosító kód *1) alapján azonosított, megfelel az irányelvek *2) és szabványok *3) vonatkozó követelményeinek. Műszaki fájl a *4) - Lásd alább.</p> <p>Az EU képviseleti iroda európai szabványügyi menedzsere jogosult a műszaki dokumentáció összeállítására. Jelen nyilatkozat a terméken feltüntetett CE jelzésre vonatkozik.</p>
<p>Suomi</p> <p>EY-ILMOITUS YHDENMUKAISUUDESTA</p> <p>Vakuutamme yksinomaisesti vastuullamme, että kulmahiomakone, joka identifioidaan tyyppi ja erityisen tunnistuskoodin *1) perusteella, on kaikkien direktivien *2) ja standardien *3) asiaankuuluvien vaatimusten mukainen. Tekninen tiedosto kohdassa *4) – katso alta.</p> <p>Eurooppalaisten standardien hallintaelin Euroopan edustustossa on valtuutettu kokoamaan teknisen tiedoston. Ilmoitus on sovellettavissa tuotteen kiinnittettyyn CE-merkintään.</p>	<p>Čeština</p> <p>PROHLÁŠENÍ O SHODĚ S ES</p> <p>Prohlašujeme na svou výhradní zodpovědnost, že úhlová bruska, identifikovaná podle typu a specifického identifikačního kódu *1), je v souladu se všemi příslušnými požadavky směrnice *2) a norem *3). Technický soubor *4) - viz níže.</p> <p>K sestavení technické dokumentace je oprávněn manažer pro evropské standardy v evropském obchodním zastoupení. Toto prohlášení platí pro výrobek označený značkou CE.</p>
<p>Ελληνικά</p> <p>ΕΚ ΔΗΛΩΣΗ ΕΝΑΡΜΟΝΙΣΜΟΥ</p> <p>Δηλώνουμε με αποκλειστική μας ευθύνη ότι ο Γωνιακός τροχός λείανσεως/κόπτης, ο οποίος προσδιορίζεται από τον τύπο και ειδικό αναγνωριστικό κωδικό *1), είναι σύμφωνος με όλες τις σχετικές απαιτήσεις των Οδηγιών *2) και στα σχετικά πρότυπα *3). Τεχνικό Αρχείο στο *4) – Δείτε παρακάτω.</p> <p>Ο Διοικητής των Ευρωπαϊκών Προτύπων στο γραφείο εκπροσώπησης στην Ευρώπη είναι εξουσιοδοτημένος για τη σύνταξη του τεχνικού φακέλου.</p> <p>Η δήλωση ισχύει μόνο για το προϊόν που είναι τοποθετημένη η σήμανση CE.</p>	<p>Türkçe</p> <p>AT UYGUNLUK BEYANI</p> <p>Tip ve özel tanımlı koduyla *1) tanımlı Taşlama'nın direktiflerin *2) ve standartların *3) tüm ilgili gereksinimlerine uygun olduğunu tamamen kendi sorumluluğumuz altında beyan ederiz. Teknik dosya *4)'dedir – Aşağıya bakın.</p> <p>Avrupa'daki temsilcilik ofisindeki Avrupa Standartları Yöneticisi, teknik dosyayı derlemek için yetkilendirilmiştir. Beyan, üzerinde CE işareti bulunan ürünler için geçerlidir.</p>
<p>*1) G13VE2 C363065S</p> <p>*2) 2006/42/EC, 2014/30/EU, 2011/65/EU</p> <p>*3) EN62841-1:2015 EN62841-2-3:2021+A11:2021 EN55014-1:2006+A1:2009+A2:2011 EN55014-2:1997+A1:2001+A2:2008 EN61000-3-2:2014 EN61000-3-3:2013</p>	
<p>*4) Representative office in Europe Hikoki Power Tools Deutschland GmbH Siemensring 34, 47877 Willich, Germany</p> <p>Head office in Japan Koki Holdings Co., Ltd. Shinagawa Intercity Tower A, 15-1, Konan 2-chome, Minato-ku, Tokyo, Japan</p>	<p>31. 8. 2022 Akihisa Yahagi European Standard Manager</p> <p>31. 8. 2022</p>  <p>Osamu Kawanobe General Manager, Quality Assurance Division</p> 

<p>Română</p> <p>DECLARAȚIE DE CONFORMITATE CE</p> <p>Declarăm pe propria răspundere că Polizorul unghiular, identificat după tipul și codul de identificare specific *1), este în conformitate cu toate cerințele relevante ale directivelor *2) și ale standardelor *3). Fișier tehnic la *4) – Vezi mai jos.</p> <p>Managerul standardelor europene de la biroul reprezentanței din Europa este autorizat să întocmească dosarul tehnic.</p> <p>Declarația se referă la produsul pe care este aplicat semnul CE.</p>	<p>Български</p> <p>ЕО ДЕКЛАРАЦИЯ ЗА СЪОТВЕТСТВИЕ</p> <p>Декларираме на своя собствена отговорност, че Дисксовата шлайфмашина, идентифицирана по тип и специален идентификационен код *1), е в съответствие с всички съответни изисквания на директивите *2) и стандартите *3). Техническо досие в *4) - Вижте по-долу.</p> <p>Мениджърът по европейските стандарти в представителния офис в Европа е упълномощен да съставя техническото досие.</p> <p>Декларацията е приложима за продукта, който има поставена CE маркировка.</p>
<p>Slovenščina</p> <p>ES IZJAVA O SKLADNOSTI</p> <p>Na lastno odgovornost izjavljamo, da je Kotni brusilnik, označen z vrsto in posebno identifikacijsko kodo *1), v skladu z vsemi ustreznimi zahtevami direktiv *2) in standardov *3). Tehnična dokumentacija pod *4) – glejte spodaj.</p> <p>Upravitelj evropskih standardov na predstavnstvu v Evropi je pooblaščen za pripravo tehnične dokumentacije.</p> <p>Declaračija je označena na izdelku s pritrjeno oznako CE.</p>	<p>Srpski</p> <p>EZ DEKLARACIJA O USAGLAŠENOSTI</p> <p>Pod punom odgovornošću izjavljujemo da je Brusilica s pločom, identifikovana prema tipu i specifičnom identifikacijskom kodu *1), u skladu sa svim relevantnim zahtevima direktiva *2) i standardima *3). Tehnička datoteka pod *4) - Pogledajte dole.</p> <p>Direktor za evropske standarde u kancelariji predstavnstva u Evropi je odgovoran za sastavljanje tehničke dokumentacije.</p> <p>Declaračija je primenjena na proizvod na koji je stavljena CE oznaka.</p>
<p>Slovenčina</p> <p>ES VYHLÁŠENIE O ZHODE</p> <p>Týmto vyhlasujeme na vlastnú zodpovednosť, že výrobok Uholová brúska identifikovaný podľa typu a špecifického identifikačného kódu *1) je v zhode so všetkými príslušnými požiadavkami smerníc *2) a noriem *3). Technický súbor v *4) – Pozrite nižšie.</p> <p>Manažér európskych noriem na zastupujúcom úrade v Európe má oprávnenie na zostavovanie technickej dokumentácie.</p> <p>Toto vyhlásenie sa vzťahuje na výrobok označený značkou CE.</p>	<p>Hrvatski</p> <p>EZ IZJAVA O SUKLADNOSTI</p> <p>Izjavljujemo pod vlastitom odgovornošću da je Brusilica s pločom, identificirana prema vrsti i specifičnom identifikacijskom kodu *1), u skladu sa svim relevantnim zahtjevima direktiva *2) i standarda *3). Tehnička dokumentacija na *4) - Vidi dolje.</p> <p>Menadžer za europske standarde u europskom predstavnstvu tvrtke ovlašten je za sastavljanje tehničke dokumentacije.</p> <p>Izjava se primjenjuje na proizvod na kojem je stavljena CE oznaka.</p>
<p>*1) G13VE2 C363065S</p> <p>*2) 2006/42/EC, 2014/30/EU, 2011/65/EU</p> <p>*3) EN62841-1:2015 EN62841-2-3:2021+A11:2021 EN55014-1:2006+A1:2009+A2:2011 EN55014-2:1997+A1:2001+A2:2008 EN61000-3-2:2014 EN61000-3-3:2013</p>	
<p>*4) Representative office in Europe Hikoki Power Tools Deutschland GmbH Siemensring 34, 47877 Willich, Germany</p> <p>Head office in Japan Koki Holdings Co., Ltd. Shinagawa Intercity Tower A, 15-1, Konan 2-chome, Minato-ku, Tokyo, Japan</p> <p>31. 8. 2022 Akihisa Yahagi European Standard Manager</p> <p>CE</p> <p>31. 8. 2022</p> <p></p> <p>Osamu Kawanobe General Manager, Quality Assurance Division</p>	

Koki Holdings Co., Ltd.